

CAMBRO®



catálogo de productos
2018/19
www.cambro.com

ÍNDICE DE MATERIAS DEL CATÁLOGO CAMBRO®

equipo



MANTENIMIENTO Y TRANSPORTE

5

Cam GoBox®	8
Servidores isotérmicos para alimentos (no eléctrico)	12
Camchiller®, Thermobarrier® y Camwarmer®	14
Mantenimiento de temperatura	15
Guía de capacidad de los transportadores	16
Isotérmicos de carga frontal	17
Ultra Camcarts®	20
Servidores isotérmicos para alimentos (eléctrico)	22
Contenedores Isotérmicos para Líquidos	32
Carro de servicio de bebidas	35
Camcarts® & Camcarriers®	36



LAVADO, ALMACENAJE Y ORGANIZACIÓN DE VAJILLA Y CRISTALERÍA

61

Sistema Camrack® 4 en 1	62
Personalización	73
Camdollies®	75
Carrito color plata/ Bandeja y plato	78
Carrito ajustable para platos serie S	80
Recipientes Cambox®	84
Carro de servicio KD y carro práctico KD	85
Carros de servicio	86
Referencia	265



CAMSHELVING® ELEMENTS SERIES

114

Gráfico de La Capacidad de Soporte de Peso	115
Elements Series Configuraciones	116
Elements Series Accesorios	121



VENTA MÓVIL

38

Sistema de servicio de alimentos Versa	39
Accesorios para barras de alimentos	42
Expositores de sobremesa	43
Muestra de configuración de expositores	44
Sistema CamKiosk®	45
Carrito Lavamanos	47
Carros de ventas Camcruiser®	48
Estación Camshelving® Flex	50
Silloncitos para niños	51
Organizadores Versa	51
CamBars® portátiles	52
Carros para hielo	60



CAMSHELVING® PREMIUM SERIES

87

Características Clave Comunes	90
Guía de Referencia Rápida	92
Guía de Referencia de Códigos de Producto	94
Servicio de Diseño de Camshelving Gratuito	95
Longitud total — Guía de Referencia Rápida	96
Camshelving Premium Series	98
Gráfico de La Capacidad de Soporte de Peso	99
Premium Series Configuraciones	100
Premium Series Accesorios	105
Almacenamiento de Alta Densidad	
Sistema de Vía de Suelo	111



CAMSHELVING® BASICS PLUS SERIES

126

Gráfico de La Capacidad de Soporte de Peso	127
Basics Plus Series Configuraciones	128
Basics Plus Series Accesorios	131
Estantes de Pared y Extensiones de Estantería	134
Banquillos de Almacenaje	135
Camlink®	135

suministros



ALMACENAJE Y PREPARACIÓN

137

Guía rápida de las soluciones de almacenamiento	138
Recipientes para almacenar alimentos	140
Cajas y tapas para almacenar alimentos	148
Recipientes y tapas de alimentos Camwear®	152
Recipientes gastronorm de alta temperatura X-Pan®	156
Recipientes y Coladores H-Pans™	158
Recipientes translúcidos para alimentos	163
ColdFest®	165
Etiquetas StoreSafe®	166
Cajas para masa de pizza	167
Cajones para ingredientes y Camcrisper	168
Jarras medidoras y cucharas libradoras	169



SERVICIO DE MESA

170

Vajillas	171
Camcovers®	173
Personalización	174
Jarras	175
Copas Aliso® Barware	176
Vasos Cambro y Camlids® Desechables	177
Garrafas Camliters® / Garrafas	182
Surtidor de Bebidas, Cubeta con asa y Swirl Bowls® (Platos hondos remolino)	183
Poncheras/Cubetas para botellas de vino/Florero	184



PRESENTACIÓN

185

Recipientes y fuentes para delicatessen	186
Bandejas y tazones de exhibición ShowFest®	187
Tazones de servicio	188
Bandejas y tapas de exhibición	191
Tarros y cucharones	192
Cucharas para servir, Camtensils® y espumaderas	193
Tenazas	194
Espolvoreadores/Cribas y tarros para condimentos	195



BANDEJAS

196

Guía de Bandejas	198
Personalización	204
Bandejas Versa de Poliéster	206
Bandejas Versa Lite	212
Bandejas Camtrays®	218
Bandejas Dieta & Camlite®	224
Bandejas Camwear®	225
Bandejas Camtread®	226
Bandejas Treadlite™ & Polytreed®	227
Bandejas EpicTread™	228
Bandejas de madera	228
Bandejas Corfu, Mykonos, C apri, & Madeira	230
Bandejas Fast Food	235
Bandejas de compartimentos	236
Recipientes y bandejas de mercado	240

cuidados de salud



CUIDADOS DE SALUD

242

Sistema de calor completo Camduction®	244
Sistema de entrega de alimentos	247
Camlids® reutilizables para los sistemas de entrega de alimentos	250
Cesta Camrack® para lavado y almacenado	250
Camlids® desechables para Shoreline	251
Bastidores de secado higiénico Camshelving®	252
Sistema de entrega de alimentos Tablotherm Cam Gobox®	254
Bandejas Versa	258
Bandejas antideslizantes Versa Camtrays®	261
Camtrays® con asas & Bandeja antideslizante de Camwear	262
Carros de entrega de alimentos	263

INFORMACIÓN GENERAL

Directorio de Iconos	3
Garantía	3
Listado alfanumérico	268
Gráfica de colores	281

PERSONALIZACIÓN

CamKiosk®	46
Camcruisers®	48
Camracks®	73
Servicio de mesa	174
Bandejas	204

www.cambro.com

Visite www.cambro.com para obtener una información ampliada sobre nuestros productos, entre los que se incluyen actualizaciones de productos nuevos, una guía interactiva de cestas y estantes para copas y vasos, hojas sueltas para consultores y dibujos CAD, guías para el cuidado y el mantenimiento de los productos y mucho más.

Las marcas de Cambro y las imágenes de productos pertenecen a Cambro y están sujetas a su control y propiedad. Cualquier utilización de los mismos solo se concede para fines de promoción y venta de los productos y está sujeta al control de Cambro Manufacturing Company.

LA HISTORIA DE CAMBRO®

Cuando William y Argyle Campbell abrieron por primera vez las puertas de Cambro Manufacturing en 1951, su objetivo era hacer una bandeja de comida para hospitales con la más alta calidad posible. La bandeja la nombraron Camtray, la que demostró que ambos estaban tan comprometidos con la excelencia en la industria de la alimentación como su marca lo estaba con la calidad de sus propios productos. El año 2016 marca el 65° Aniversario de su liderazgo en calidad, innovación y servicio al cliente. Hoy Cambro sirve al mundo con la selección más completa de productos para segmentos muy diversos de las empresas en los servicios de alimentos.

Desde sus orígenes, la compañía ha experimentado muchos cambios incluyendo la gran ampliación de la línea de sus productos, los nuevos métodos de producción y distribución, y un mayor énfasis en temas como la responsabilidad ambiental. De una sola fábrica en California, Cambro ha crecido hasta contar con una gran presencia internacional con instalaciones de producción y oficinas de ventas en los Estados Unidos, Europa, Oriente Medio y Asia. Pero la visión guía original de los hermanos Campbell sigue siendo la misma: crear y ofrecer los productos más innovadores, duraderos y de la más alta calidad para la industria del servicio de alimentos. Ahora dirigida por Argyle, hijo de William, Cambro sigue dedicada a satisfacer las necesidades de nuestros clientes, e igualmente comprometida a ayudarlo a servir, satisfacer y deleitar a sus invitados.

En el corazón de nuestra filosofía empresarial se ve nuestra voluntad de escuchar, así que de una manera muy real, le debemos todo nuestro éxito a usted, nuestro cliente. Nuestra longevidad de 65 años en un campo muy competitivo sin duda demuestra el valor de esa filosofía, y estamos orgullosos de haber ganado la lealtad de los clientes de todos los tamaños y en todos los segmentos de la industria. De hoteles a cuidados de la salud, a banquetes a domicilio, de cadenas de restaurantes a instalaciones educativas, entendemos el negocio de servicio de alimentos y nosotros diseñamos y creamos nuestros productos con el usuario final en mente. Nuestro objetivo es proporcionar a nuestros clientes el mejor valor posible en los productos,

logrando que sean duraderos, optimizando el trabajo y aumentando la seguridad de los alimentos, para que usted pueda ofrecer a sus huéspedes una experiencia superior al tiempo que incrementa sus ganancias.

Cambro está especialmente comprometida a invertir en las personas y procesos que hacen de nuestros productos una realidad. Estamos orgullosos de que hijos y nietos de algunos de nuestros primeros empleados están con nosotros hoy, así como de la dedicación de nuestra familia entera a la calidad y servicio en todo el mundo. Trabajamos continuamente en el desarrollo de nuevas ideas para segmentos específicos de la industria e invertimos en nuevas herramientas y maquinaria de vanguardia para llevar estos productos al mercado. Nos esforzamos constantemente por mejorar nuestros métodos de fabricación y por ser más eficientes en términos de procesos y materiales, para mantener los costos bajo control y para mantener sano nuestro planeta. Además, buscamos constantemente mantener la calidad y el valor a pesar de los crecientes costos de transporte y materias primas, la necesidad de reducir los impactos ambientales, y la demanda de los usuarios finales para una precisión total en los pedidos y un servicio que responde a lo largo y ancho del mercado global.

De haber ofrecido alguna vez un único producto, la Camtray, hace sesenta y cinco años, hoy Cambro ofrece una amplia gama de bandejas, servicios de mesa y artículos de exhibición, almacenaje, estanterías, productos para comerciar y para el traslado isotérmico, así como innovadores sistemas de lavado de vajillas y soluciones para la entrega de alimentos.

El futuro de seguro generará grandes cambios en nuestra industria. Sin embargo, algo que seguirá siendo constante es la tradición de Cambro de un desarrollo continuo de nuevos productos que ayudan a los operadores de servicios alimenticios a ahorrar tiempo y dinero, aumentar ventas, disminuir las labores y mejorar el servicio. En los próximos años, guiados por el compromiso de sus fundadores a la innovación, calidad y valor, Cambro Manufacturing seguirá siendo el líder de la industria que le servirá tanto al servicio de alimentos como a usted, nuestro apreciado cliente.



GARANTÍA CAMBRO®

- Garantía prorrateada de 5 años contra daños o defectos excesivos en relación con el desgaste y el deterioro normales en
 - Bandejas Camtrays®
 - Bandejas Camtread®
- Garantía de 5 años contra rotura excesiva en relación con el desgaste y el deterioro normales en
 - Bandejas Versa
 - Vajilla
- Garantía de 2 años contra rotura en condiciones normales de uso en
 - Fuentes de almacenamiento de alimentos fabricadas en Camwear®
- Recipientes cuadrados de Camwear
- Recipientes redondos de Camwear
- Tapas de Camwear
- Garantía de 1 año en
 - Modelos de equipo eléctrico comercial
- Garantía de 1 año en fabricación y garantía limitada de por vida contra el óxido y la corrosión, salvo en los postes móviles.
 - Camshelving®
 - Serie Elements de Camshelving

Los demás productos de Cambro poseen una garantía prorrateada de 3 años para el cliente original. Si el producto se estropea durante este periodo, Cambro garantiza un crédito prorrateado del precio original para sustituir el producto. La garantía se aplica a todos los productos Cambro siempre que se utilicen en condiciones normales del sector de servicio de alimentos.

Las especificaciones, características y equipos mostrados están basados en la información disponible más reciente. Cambro Manufacturing Company se reserva el derecho de hacer modificaciones en cualquier momento, sin aviso, a los precios, los colores, las especificaciones, los accesorios y los materiales. Para información adicional, sírvase contactar a su representante Cambro autorizado.

Nota: Las gamas de temperatura indicadas a lo largo de este catálogo están basadas en criterios de prueba específicos y proporcionan una directriz general. El uso individual podría variar debido a las diferencias en las temperaturas de carga y del ambiente.

Accesorios de los productos: Los contenidos y los accesorios que se muestran en las fotos no están incluidos, excepto cuando así se indique.

DIRECTORIO DE ICONOS

A lo largo de este catálogo Cambro, hallará los siguientes iconos, fáciles de reconocer, que ayudan a explicar las características o servicios de los productos Cambro:



La seguridad alimentaria importa

Durante más de 65 años, el equipamiento y los materiales de restauración de Cambro se han ganado la confianza y la lealtad tanto de clientes como de profesionales de la salud pública, porque nuestros productos se han diseñado con la seguridad alimentaria en mente. En Cambro, cada uno de los diseños de los productos se basa en el principio fundamental de la seguridad alimentaria.

Busque la marca StoreSafe de Cambro en el catálogo para identificar los productos de transporte y almacenamiento de Cambro que contribuyen a garantizar una manipulación segura de los alimentos.

Puede obtener más información sobre las iniciativas de seguridad alimentaria de Cambro en www.cambro.com/storesafe



Muchos de los productos Cambro se pueden reciclar. Para más información, sírvase contactar a su representante Cambro.



Avalado por NSF International, una organización independiente sin ánimo de lucro que certifica los productos que cumplen los criterios de higiene y limpieza.



Aislante de espuma



Los artículos "Storage Select" sin BPA (sin bisfenol A) de Cambro están a disposición de los clientes interesados en este tipo de productos.

Para obtener más información póngase en contacto con su representante de ventas.



No debe utilizarse en carros calientes



Garantía Prorrateada



Productos certificados por Technischer Überwachungs-Verein. (Asociación Técnica de Inspección)



Aptos para contacto con productos alimentarios



Se pueden personalizar Sólo en áreas que no hagan contacto con los alimentos



Se puede lavar en lavavajillas



Una caja del producto se ajusta a los requisitos de peso y de volumen que permiten enviarlo mediante la empresa transportadora de paquetes.



Nuevo producto



Apilable



equipo

MANTENIMIENTO Y TRANSPORTE
VENTA MÓVIL
LAVADO, ALMACENAJE Y
ORGANIZACIÓN DE VAJILLA Y
CRISTALERÍA
CAMSHELVING®



MANTENIMIENTO Y TRANSPORTE

Cam GoBox® – Línea de Portadoras Ligeras con Aislamiento

Pan Carriers Isotérmicos

Mantenimiento de la Temperatura

Guía de Capacidad de los Transportadores

UPC300 Isotérmicos de Carga Frontal para Recipientes Gastronorm

UPC400 Isotérmicos de Carga Frontal para Recipientes Gastronorm

Portadores Isotérmicos UPCS400 Ultra Pan Carrier®

Ultra Camcarts®

Ultra Pan Carrier® y Ultra Camcart® Series-H Pro Cart Ultra™

Contenedores Isotérmicos para Líquidos

Carros para Servicio de Bebidas

Contenedor Isotérmico para Pastelería

Camcarts®

Camcarriers®





CAM GOBOX® – PORTADORAS LIGERAS CON AISLAMIENTO

La última línea de transportadoras con aislamiento de Cambro es ideal para las empresas de comida a domicilio y los operadores de servicios de alimentos que necesiten un transportador ultraligero que ofrezca una retención superior de la temperatura, para proteger la seguridad de los alimentos, y una excelente durabilidad, para un uso comercial pesado, y todo a un precio asequible. ¡Lléveselos sin más!

- Aislamiento térmico – Mantiene la comida caliente o fría durante muchas horas.
- Ligero – Fabricado en EPP (polipropileno expandido) – un material de espuma de alto rendimiento y ecológico.

- Gran resistencia estructural – capaz de manejar cargas importantes manteniendo su forma y figura.
- Excelente absorción de energía – puede soportar impacto considerable sin sufrir daños.
- Químicamente inerte – no le afectan el aceite, la grasa ni la mayoría de los productos químicos.
- Apto para lavavajillas.
- 100% reciclable.

- Utilice su Cam GoBox junto con un recipiente de alimentos GN de Cambro y una cubierta sellada para trabajar con la última solución en seguridad de los alimentos. Los recipientes GN de Cambro protegen a los alimentos y a la portadora para cumplir la normativa HACCP.

Disponible únicamente a través de Cambro European Logistics (CEL), Alemania.

Nota: Los mejores resultados se consiguen cargando los recipientes de alimentos a temperaturas entre 82 y 88°C. Cargar recipientes de alimentos de metal con más de 120°C provocará daños en la portadora.



CAM GOBOX® – PORTADORAS LIGERAS CON AISLAMIENTO



Conservación del calor



Conservación del frío

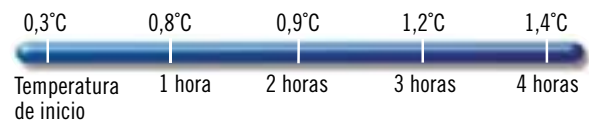

El uso de los transportadores Cam GoBox conjuntamente con los recipientes de alimentos GN Cambro de Camwear®, polipropileno o de alta capacidad térmica, constituyen el sistema de almacenamiento y transporte de alimentos ideal, seguro, que cumple con las normas HACCP.



Asas Ergonómicas

Unas cómodas asas garantizan el levantamiento fácil y seguro de la Cam GoBox.



Apilabilidad

Los productos Cam GoBoxes se apilan entre ellos y también con los de las principales marcas del mercado.



Fácil Identificación

El área de etiquetas integrada mantiene los identificadores plásticos de menús (incluidos para EPP300 y EPP400) en su lugar para una fácil identificación o distribución del contenido. Las etiquetas StoreSafe también puede usarse con las Cam GoBoxes.



Fácil Cargar y Descargar

Unos entrantes en la pared interior hacen que la carga y descarga sea fácil para recipientes GN 1/1 y 1/2.



Manipulación por los 4 Lados

Unas asas integradas cuidadosamente diseñadas a lo largo de la parte superior de las unidades de carga frontal permiten un manejo sencillo por los cuatro lados.

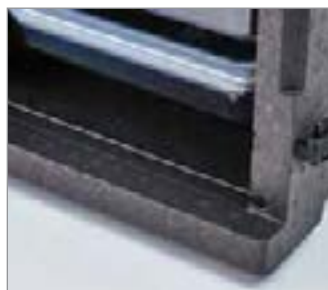

Goteo Resistente

Un canal de condensación integrado ayuda a los cargadores frontales a mantenerse resistentes al goteo.



Apertura y Cierre Suaves

Unos bordes de puerta biselados garantizan que la puerta se puede cerrar y asegurar con facilidad.



Acceso de 270° Completo

Unas bisagras y unos cierres duraderos permiten que la puerta se abra 270° y que permanezca abierta de forma segura junto al cargador frontal para facilitar el acceso a los productos. Los cierres mantienen la puerta bien cerrada durante el transporte.

CAM GOBOX® GN – PORTADORA LIGERA CON AISLAMIENTO PARA TRANSPORTAR RECIPIENTES DE ALIMENTOS GN



EPP260
Cargador superior para recipiente GN 1/2 de 15 cm
DIMENSIONES EXT. L x A x ALT: 39 x 33 x 25,7 cm
DIMENSIONES INT. L x A x ALT: 33 x 27 x 19,3 cm
PESO DE LA UNIDAD: 0,62 kg
VOLUMEN: 16,9 L
Cant. por paquete: 1 **Color:** Negro (110).



EPP280
Cargador superior para recipiente GN 1/2 de 20 cm
DIMENSIONES EXT. L x A x ALT: 39 x 33 x 31,6 cm
DIMENSIONES INT. L x A x ALT: 33 x 27 x 25,3 cm
PESO DE LA UNIDAD: 0,7 kg
VOLUMEN: 22,3 L
Cant. por paquete: 1 **Color:** Negro (110).



EPP160
Cargador superior para recipiente GN 1/1 de 15 cm
DIMENSIONES EXT. L x A x ALT: 60 x 40 x 25,7 cm
DIMENSIONES INT. L x A x ALT: 53,8 x 33,8 x 19,3 cm
PESO DE LA UNIDAD: 1,07 kg
VOLUMEN: 35,5 L
Cant. por paquete: 1 **Color:** Negro (110).



EPP180
Cargador superior para recipiente GN 1/1 de 20 cm
DIMENSIONES EXT. L x A x ALT: 60 x 40 x 31,6 cm
DIMENSIONES INT. L x A x ALT: 53,8 x 33,8 x 25,3 cm
PESO DE LA UNIDAD: 1,2 kg
VOLUMEN: 46 L
Cant. por paquete: 1 **Color:** Negro (110).



EPP180PKG
EL PAQUETE INCLUYE:
EPP180 cargador superior 18PP (Recipiente GN de polipropileno de 20 cm)
10PPCWSC (Cubierta de sello)
PESO DE LA UNIDAD: 2,8 kg
VOLUMEN: 46 L
Cant. por paquete: 1 **Color:** Negro (110).



EPP180SPKG
EL PAQUETE INCLUYE:
EPP180S cargador superior 18PP (Recipiente GN de polipropileno de 20 cm)
10PPCWSC (Cubierta de sello)
PESO DE LA UNIDAD: 2,7 kg
VOLUMEN: 43 L
Cant. por paquete: 1 **Color:** Negro (110).



EPP300
Cargadores frontales para recipiente GN 1/1
DIMENSIONES EXT. L x A x ALT: 64 x 44 x 47,5 cm
DIMENSIONES INT. L x A x ALT: 53,5 x 33 x 37 cm
PESO DE LA UNIDAD: 3,2 kg
VOLUMEN: 60 L
Cant. por paquete: 1 **Color:** Negro (110).



EPP400
Cargadores frontales para recipiente GN 1/1
DIMENSIONES EXT. L x A x ALT: 64 x 44 x 62,5 cm
DIMENSIONES INT. L x A x ALT: 53,5 x 33 x 52,5 cm
PESO DE LA UNIDAD: 3,9 kg
VOLUMEN: 86 L
Cant. por paquete: 1 **Color:** Negro (110).

PRODUCTOS Y COLORES EN EXISTENCIA EN NUESTROS ALMACENES EUROPEOS

TODAS LAS CAM GOBOXES, EPP3253DIV: (110)
CP2632, CP3253: (443)
HP3253: (444)
CD3253EPP: (158)
EPPID5: (000)

El diseño exclusivo de apilamiento interior ahora un

30% de espacio de almacenamiento.



EPP180S
Cargador superior de apilamiento para recipiente GN 1/1 de 20 cm
DIMENSIONES EXT. L x A x ALT: 60 x 40 x 18,2 cm (superior) 58,6 x 33,6 x 10 cm (inferior)
DIMENSIONES INT. L x A x ALT: 53,8 x 33,8 x 15,9 cm (superior) 50,4 x 30,2 x 9,5 cm (inferior)
PESO DE LA UNIDAD: 1,13 kg
VOLUMEN: 43 L
Cant. por paquete: 1 **Color:** Negro (110).

Accesorios opcionales



CP2632
Camchiller® GN 1/2 placa fría
DIMENSIONES L x A x ALT: 32,5 x 26,5 x 3,1 cm
PESO DE LA UNIDAD: 1,75 kg
Cant. por paquete: 1
Color: Azul glaciar (443).



CP3253*
Camchiller® GN 1/1 placa fría
DIMENSIONES L x A x ALT: 53 x 32,5 x 3 cm
PESO DE LA UNIDAD: 3,9 kg
Cant. por paquete: 1
Color: Azul glaciar (443).



HP3253*
Camwarmer® GN 1/1 placa caliente
DIMENSIONES L x A x ALT: 53 x 32,5 x 3 cm
PESO DE LA UNIDAD: 3,25 kg
Cant. por paquete: 1
Color: Rojo fuego (444).



EPP3253DIV
ThermoBarrier® encaja en EPP300 & EPP400
DIMENSIONES L x A x ALT: 53 x 32,7 x 3,7 cm
PESO DE LA UNIDAD: 0,37 kg
Cant. por paquete: 1
Color: Negro (110).



CD3253EPP
Camdolly® encaja en todas las Cam GoBoxes
PESO DE LA UNIDAD: 4,5 kg
Cant. por paquete: 1
Color: Ardiente (158).



EPPMD4835
Cajas de alimentos
DIMENSIONES EXT. L x A x ALT: 48,5 x 35 x 16,5 cm
PESO DE LA UNIDAD: 0,4 kg
Cantidad por cada paquete: 1
Color: Azul (159).



EPPID5
Las etiquetas de identificación de plástico encajan en todas las Cam GoBoxes
Cant. por paquete: 1 **Color:** (000).

*Apto para todos cargador frontal de la Serie UPC.

CAM GOBOX® GUÍA DE CAPACIDAD

Todas las portadoras Cam Cam GoBox están diseñadas con espacio suficiente para almacenar recipientes GN 1/2 y GN 1/1 junto con Camwarmers® o Camchillers®, si se desea.

Cargadores superiores

EPP260 GN 1/2 y EPP160 GN 1/1

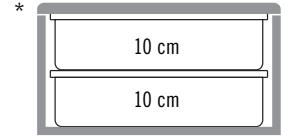
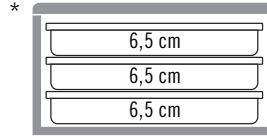
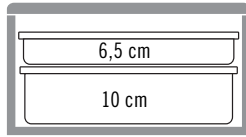
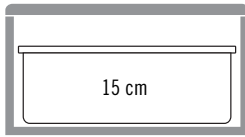

EPP280 GN 1/2 y EPP180 GN 1/1

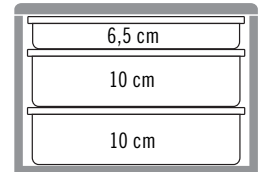
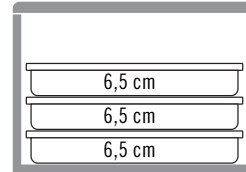
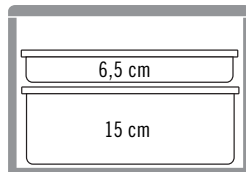
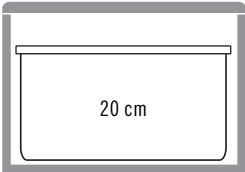

EPP180S GN 1/1

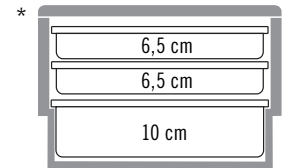
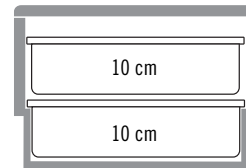
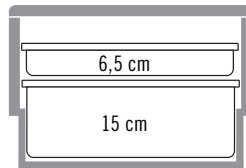
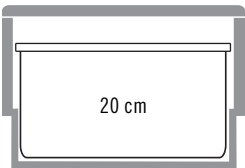

Cargadores frontales

EPP300 GN 1/1

*Indica un uso sin herramientas de mantenimiento de temperatura.

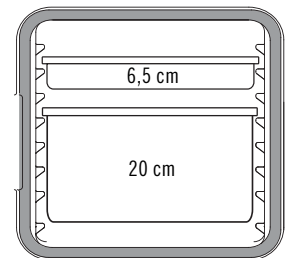
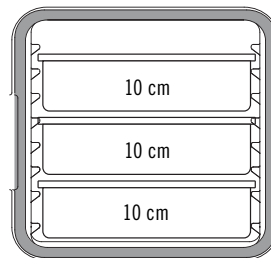
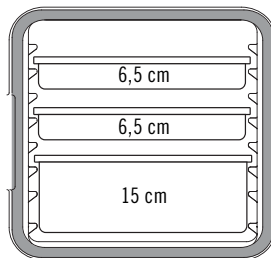
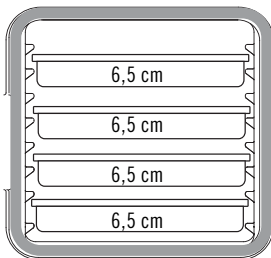

EPP400 GN 1/1

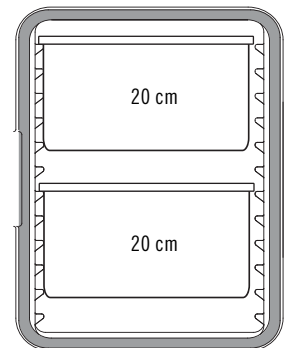
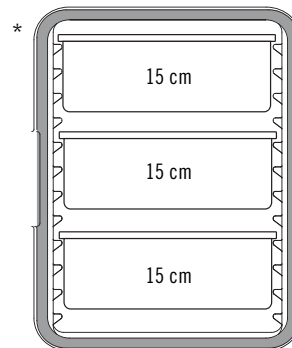
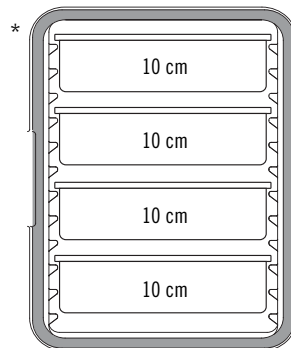
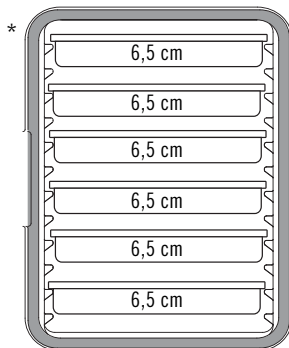

Guía de Porción de Alimentos por Recipiente

RECIPIENTE DE ALIMENTOS GN 1/1

PROFUNDIDAD	20 cm	15 cm	10 cm	6,5 cm
CAPACIDAD DE SERVICIO POR RECIPIENTE	25,5 L	19,5 L	13 L	8,5 L

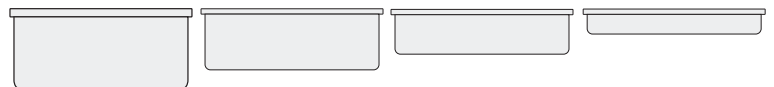

CAM GOBOX® 4060 – PORTADORA LIGERA CON AISLAMIENTO PARA TRANSPORTAR



CESTAS DE PANADERÍA DE 60 X 40 CM, BANDEJAS PLANAS Y BANDEJAS

El contenedor isotérmico frontal multifunción se puede modificar a partir de contenedor si carriles moldeados en una unidad versátil instalando carriles ajustables de acero inoxidable opcionales para transportar una combinación de cajones de 60 x 40 cm, recipientes de hornear y bandejas, todo en el mismo contenedor.



EPP4060FNR



EPP4060FADJR
(EPP4060FNR + EPP4060FPR1)



EPP4060FPR1



Los carriles adicionales se venden por separado.

Bandejas de panadería y cestas no disponibles en Cambro®.



EPP4060FNR



EPP4060FNR



EPP4060FADJR



EPP4060FADJR



EPP4060FADJR

CAM GOBOX® 4060 – PORTADORA LIGERA CON AISLAMIENTO PARA TRANSPORTAR CESTAS DE PANADERÍA DE 60 X 40 CM, BANDEJAS PLANAS Y BANDEJAS

Accesorios
opcionales

New!



EPP4060FADJR

Cargador frontal con rieles regulables (EPP4060FNR + kit de 2 marcos y 4 rieles de acero inoxidable regulables)

DIMENSIONES EXT. L x A x ALT: 77 x 54 x 68,7 cm

DIMENSIONES INT. L x A x ALT: 61,5 x 41 x 58,5 cm

PESO DE LA UNIDAD: 8,17 kg

VOLUMEN: 155 L

Cantidad por cada paquete: 1
Color: Negro (110).



EPP4060FNR

Cargador frontal sin riel

DIMENSIONES EXT. L x A x ALT: 77 x 54 x 68,7 cm

DIMENSIONES INT. L x A x ALT: 61,5 x 41 x 58,5 cm

PESO DE LA UNIDAD: 6,1 kg

VOLUMEN: 155 L

Cantidad por cada paquete: 1
Color: Negro (110).



EPP4060F6R

Cargador frontal con 6 rieles

DIMENSIONES EXT. L x A x ALT: 77 x 54 x 68,7 cm

DIMENSIONES INT. L x A x ALT: 61,5 x 41 x 58,5 cm

PESO DE LA UNIDAD: 6,34 kg

VOLUMEN: 126 L

Cantidad por cada paquete: 1
Color: Negro (110).



EPP4060FPR1

Kit de 4 rieles de acero inoxidable + 2 marcos para EPP4060FNR

DIMENSIONES L x A x ALT: 60 x 1 x 58 cm

PESO DE LA UNIDAD: 2,07 kg

Cantidad por cada paquete: 1
Color: Plata (000).

EPP4060FAR

Kit de 2 rieles de acero inoxidable para EPP4060FPR1

DIMENSIONES L x ALT: 60 x 3 x 3 cm

PESO DE LA UNIDAD: 0,42 kg

Cantidad por cada paquete: 1
Color: Plata (000).



EPP4060F9R

Cargador frontal con 9 rieles

DIMENSIONES EXT. L x A x ALT: 77 x 54 x 68,7 cm

DIMENSIONES INT. L x A x ALT: 61,5 x 41 x 58,5 cm

PESO DE LA UNIDAD: 6,6 kg

VOLUMEN: 126 L

Cantidad por cada paquete: 1
Color: Negro (110).



EPP4060T200

Cargador superior, 20 cm de profundidad

DIMENSIONES EXT. L x A x ALT: 49 x 69 x 27 cm

DIMENSIONES INT. L x A x ALT: 42,5 x 62,5 x 20,5 cm

PESO DE LA UNIDAD: 1,4 kg

VOLUMEN: 53 L

Cantidad por cada paquete: 1
Color: Negro (110).



EPP4060T300

Cargador superior, 30 cm de profundidad

DIMENSIONES EXT. L x A x ALT: 49 x 69 x 37 cm

DIMENSIONES INT. L x A x ALT: 42,5 x 62,5 x 30,5 cm

PESO DE LA UNIDAD: 1,7 kg

VOLUMEN: 80 L

Cantidad por cada paquete: 1
Color: Negro (110).



HP3253

Camwarmer® GN 1/1 placa caliente

DIMENSIONES L x A x ALT: 53 x 32,5 x 3 cm

PESO DE LA UNIDAD: 3,25 kg

Cantidad por cada paquete: 1
Color: Rojo fuego (444).



CP3253

Camchiller® GN 1/1 placa fría

DIMENSIONES L x A x ALT: 53 x 32,5 x 3 cm

PESO DE LA UNIDAD: 3,9 kg

Cantidad por cada paquete: 1
Color: Azul glaciar (443).



CD4060EPP

Camdolly® para 60 x 40 Cam GoBoxes

DIMENSIONES L x A x ALT: 71 x 51 x 16 cm

PESO DE LA UNIDAD: 5,27 kg

Cantidad por cada paquete: 1
Color: Ardiente (158).

Nota: Los mejores resultados se consiguen cargando los recipientes de alimentos a temperaturas entre 82 y 88°C. Si se cargan las bandejas de panadería metálicas por encima de los 120°C podrían ocasionar desperfectos al carro.

Disponible únicamente a través de
Cambio European Logistics (CEL),
Alemania.

PRODUCTOS Y COLORES EN EXISTENCIA EN NUESTROS ALMACENES EUROPEOS

TODAS LAS CAM GOBOXES: (110)
CP3253: (443)
HP3253: (444)
CD4060EPP: (158)
EPPID5: (000)



PAN CARRIERS ISOTÉRMICOS



- Los carritos isotérmicos que se cargan por arriba guardan, transportan y sirven un solo recipiente de tamaño completo de comida caliente o fría.
- Polietileno resistente y duradero sin juntas y con espeso aislante de hule espuma.
- Asas premoldeadas en los cuatro lados para un acarreo y manejo fáciles.
- Úselos con barras divisorias para guardar recipientes fraccionarios múltiples.
- Los recipientes son fáciles de quitar usando muescas para los dedos.
- Los carritos isotérmicos se entrelazan y apilan para su transporte y almacenaje.

Colores de UPCS: Castaño Oscuro (131), Café Beige (157), Gris Moteado (480), Negro (110).

Colores de MPC y MPCHL: Azul Marino (186), Azul Pizarra (401), Café Beige (157), Castaño Oscuro (131), Rojo Ladrillo (402), Verde (519), Negro (110), Rojo Ardiente (158).

Colores de UPC: Azul Pizarra (401), Castaño Oscuro (131), Negro (110), Gris Granito (191), Verde Granito (192).

Colores de Camdolly®: Café Beige (157), Castaño Oscuro (131), Negro (110), Azul Pizarra (401), Gris (180).

Colores de la barra divisoria: Blanco (148), Transparente (135).

Vea la información para hacer pedidos en la sección de recipientes Gastronorm.

Nota: Coloque los recipientes de alimentos sobre los rieles. Los recipientes no deben colocarse en el piso de una cámara de un Camcarrier®.

Nota: Los mejores resultados se alcanzarán cargando recipientes entre 82° y 88°C. La carga de recipientes a una temperatura superior a 121°C podría causar daños al transportador.



UPC140



No hay barras divisorias disponibles para el UPC100.

UPC160

Se muestra con separadores y con recipientes para alimentos de tamaños fraccionarios.

Caliente

UPC160	87°C	85°C	83°C	81°C	79°C
UPCS160	87°C	85°C	83°C	81°C	79°C
UPCSS160	87°C	85°C	83°C	81°C	79°C



Frío

UPC160	0°C	1°C	2°C	2°C	2,5°C
UPCS160	0°C	1°C	2°C	2°C	2,5°C
UPCSS160	0°C	1°C	2°C	2°C	2,5°C



Camcarrier®

Construcción de una pieza en polietileno sin juntas, junta hermética desmontable y recios cierres de plástico.



CÓDIGO	240MPC
CAPACIDAD DE COMPARTIMENTO	1 GN 1/2 - recipiente de 10 cm de prof.
DIMENSIONES A x P x ALt	42 x 35 x 19 cm
Cantidad por cada paquete:	1 240MPC sin barra divisoria.

Serie S

De construcción duradera en polipropileno, junta integrada y anchos cierres de nylon.
De apariencia contemporánea y con un rendimiento isotérmico superior a un precio económico.

PRODUCTOS Y COLORES EN EXISTENCIA EN NUESTROS ALMACENES EUROPEOS

UPCS180: (480)



CÓDIGO	UPCS140	UPCS160*	UPCS180
CAPACIDAD DE COMPARTIMENTO	1 GN 1/1 – recipiente de 10 cm de prof.	1 GN1/1 – recipiente de 15 cm de prof.	1 GN1/1 – recipiente de 20 cm de prof.
DIMENSIONES EXTERIORES A x P x ALT	64 x 43,5 x 22 cm	64 x 43,5 x 26 cm	64 x 43,5 x 30,5 cm
PARA CAMDOLLY®	CD160	CD160	CD160

Cantidad por cada paquete: 1 *UPCS160 no puede utilizarse con Camchiller®.

Ultra Pan

Construcción de una pieza, en polietileno sin juntas, junta hermética desmontable y anchos cierres de nylon.



CÓDIGO	UPC140	UPC160	UPC180
CAPACIDAD DE COMPARTIMENTO	1 GN 1/1 – recipiente de 10 cm de prof.	1 GN 1/1 – recipiente de 15 cm de prof.	1 GN 1/1 – recipiente de 20 cm de prof.
DIMENSIONES EXTERIORES A x P x ALT	63 x 44 x 21 cm	63 x 44 x 26 cm	63 x 44 x 30,5 cm
PARA CAMDOLLY	CD100H, CD1826HB, CD160	CD100H, CD1826HB, CD160	CD100H, CD1826HB, CD160

Cantidad por cada paquete: 1

Serie 100

Guarde y apile recipientes de alimentos o coloque la comida directamente en el compartimento. El modelo 100MPCHL tiene una tapa para servir, con bisagra.



CÓDIGO	100MPC	100MPCHL	UPC100
CAPACIDAD DE COMPARTIMENTO	3 GN 1/1 – recipientes de 6,5 cm de prof. 2 GN 1/1 – recipientes de 10 cm de prof. 1 GN 1/1 – recipiente de 10 cm ó de 20 cm de prof.	1 GN 1/1 – recipiente de 20 cm de prof.	3 GN 1/1 – recipientes de 6,5 cm de prof. 2 GN 1/1 – recipientes de 10 cm de prof. 1 GN 1/1 – recipiente de 10 cm ó de 20 cm de prof.
DIMENSIONES EXTERIORES DIMENSIONES INTERIORES A x P x ALT	68 x 45 x 38 cm 55 x 35 x 20,5 cm	68 x 45 x 39,5 cm 55 x 35 x 20,5 cm	68 x 46 x 40 cm 56,5 x 33 x 20,5 cm
CAPACIDAD A GRANEL*	38 L	38 L	38 L
PARA CAMDOLLY	CD100H, CD1826MTC, CD100HB, CD1826MTCHB, CD100, CD2028	CD100, CD100H, CD100HB	CD100H, CD1826MTC, CD100HB, CD1826MTCHB, CD100, CD2028

Cantidad por cada paquete: 1 *Sin usar recipientes para almacenar alimentos. 100MPC, 100MPCHL y UPC100 sin barra divisoria.

Accesorios

CÓDIGO	DIMENSIONES	CANTIDAD POR CADA PAQUETE
Barras divisoras para recipientes de alimentos		
DIV12	32,38 cm largo	3
DIV20	53,02	3

*No debe usarse en el UPCSS1600.



CAMCHILLER®, THERMOBARRIER® Y CAMWARMER®



Camchiller

- Una herramienta fácil de usar para mantener temperaturas frías de los alimentos.
- Extienda el tiempo de retención fría o realce la seguridad en la retención por debajo de 5°C cuando se requiere de un acceso frecuente.

- Congélelos primero y después úselos para pre-enfriar el gabinete antes de cargarlo.

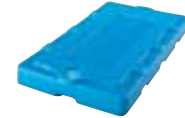
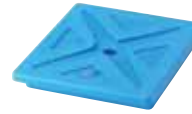
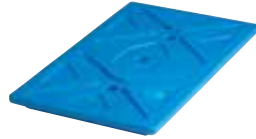
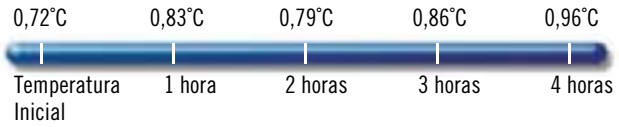

CÓDIGO	CP1220 (GN FULL SIZE)	CP1210 (MEDIO TAMAÑO GN)	CP814 (20 x 36 CAMCHILLER)
PARA	UPCSS160, UPC300, 300MPC, 1318CC, 1318MTC, UPC400, UPC400SP, UPSC400, UPC600, UPC800, UPC800SP, UPC1200, UPC1600, CVC72, CVC724, Combo Cart® Plus y CamKiosks®*	UPC300, 300MPC, 1318CC, 1318MTC, UPC400, UPSC400, UPC400SP, UPC600, UPC800, UPC800SP, UPSC140, UPSC160, UPSC180, CVC724*, CVC72*, CamKiosks*	12186CW, 12186P, 12189CW, 12189P, CVC724, CVC72, CVC55, CamKiosks*
DIMENSIONES L x A x ALT	53 x 33 x 3,8 cm	32,4 x 26,4 x 3,8 cm	35,56 x 20,32 x 3,8 cm
CANTIDAD POR COMPARTIMENTO	1 (*2 por cada cámara)	1 (*2 por cada receptáculo de arriba)	1

Cantidad por cada paquete: 1 Color: Azul Frío (159).

ThermoBarrier

- Una herramienta sumamente valiosa, pero económica, para el mantenimiento de temperaturas para quienes dan servicio de banquetes a domicilio.

- Úsela para minimizar el espacio vacío y la pérdida de la temperatura de los alimentos dentro de un compartimento parcialmente lleno.



PRODUCTOS Y COLORES EN EXISTENCIA EN NUESTROS ALMACENES EUROPEOS

400DIV: (180)

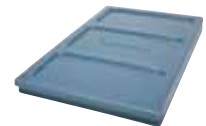
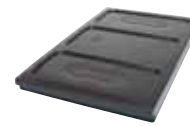
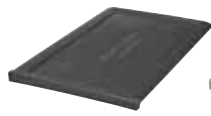

CÓDIGO	UPC300DIV ^{New!}	300DIV	400DIV	1200DIV	1600DIV
PARA	UPC300, 1318CC	300MPC, 1318MTC, UPC600	UPC400, UPC800, UPC400SP, UPSC400, UPC800SP	UPC1200, CVC72, CVC724	UPC1600, UPC1600SP, CamKiosk
DIMENSIONES L x A x ALT	53 x 33 x 2,5 cm	53 x 33 x 2,5 cm	54 x 33 x 3,8 cm	53 x 33,5 x 3,5 cm	53 x 33,5 x 3,8 cm
COLORES	Gris Carbón (615)	Café Beige (157)	Gris (180)	Castaño Oscuro (131)	Azul Pizarra (401)
CANTIDAD POR CADA PAQUETE	1	1	1	2	2

Camwarmer

- Úselo para cerciorarse de mantener calientes a las comidas calientes durante la retención y transporte.
- Guárdelo en un gabinete con los alimentos calientes para extender el tiempo de retención o para realzar la retención segura por encima de los 65°C cuando se requiere un acceso frecuente.



CÓDIGO	1210PW
PARA	UPC300, 300MPC, 1318CC, 1318MTC, UPC400, UPSC400, UPC600, UPC800
DIMENSIONES L x A x ALT	34 x 27,5 x 4 cm
CANTIDAD POR CADA PAQUETE	1

Color: Gris Granito (191).

UPC400 con el cargador Camwarmer. Se recomiendan dos Camwarmers por cada compartimento.

PRODUCTOS Y COLORES EN EXISTENCIA EN NUESTROS ALMACENES EUROPEOS

1210PW: (191)



MANTENIMIENTO DE LA TEMPERATURA – OPTIMIZA EL RENDIMIENTO DE LA CONSERVACIÓN DE LOS ALIMENTOS

Camchiller® – Tamaño completo GN 1/1 y Medio tamaño GN 1/2

- Úselo para:
 - Pre-enfriar el compartimento del contenedor.
 - Guardar los alimentos empacados en los compartimentos para los recipientes de alimentos. (Sólo los de medio tamaño)
 - Maximizar la conservación de los alimentos fríos.
 - Minimizar el espacio abierto en el compartimento.
- Fácil de usar:
 1. Congélelo durante 8 horas.
 2. Deslice uno o dos en los rieles superiores y pre-enfríe el compartimento 15 a 20 minutos.
 3. Carguelo en recipientes de alimentos pre-enfriados debajo del Camchiller. (A)
 4. Vaya bajando los recipientes y el Camchiller según vaya sacando los alimentos. (B)

CONSERVACIÓN FRÍA

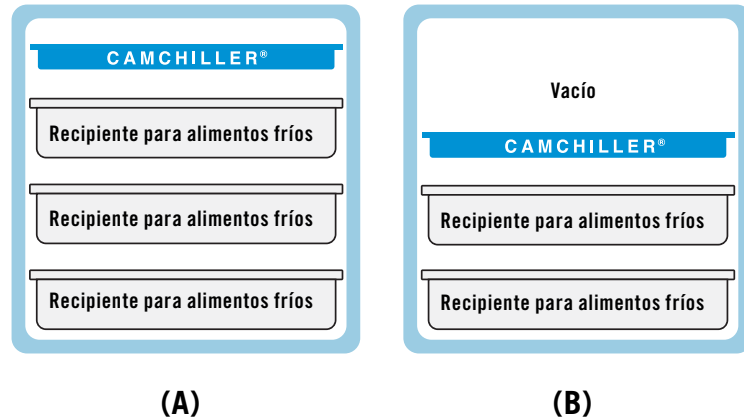

ThermoBarrier® – Tamaño completo GN 1/1

- Úselo para:
 - Mantener alimentos calientes y fríos en el mismo compartimento del contenedor.
 - Minimizar el espacio abierto en el compartimento.
- Fácil de usar:
 1. Deslícelo entre los alimentos calientes arriba y los alimentos fríos abajo. (A)
 2. Deslícelo por debajo de los alimentos calientes cargados en el espacio del compartimento superior. (B)
 3. Deslícelo por arriba de los alimentos fríos cargados en el espacio del compartimento inferior. (C)

CONSERVACIÓN CALIENTE Y FRÍA

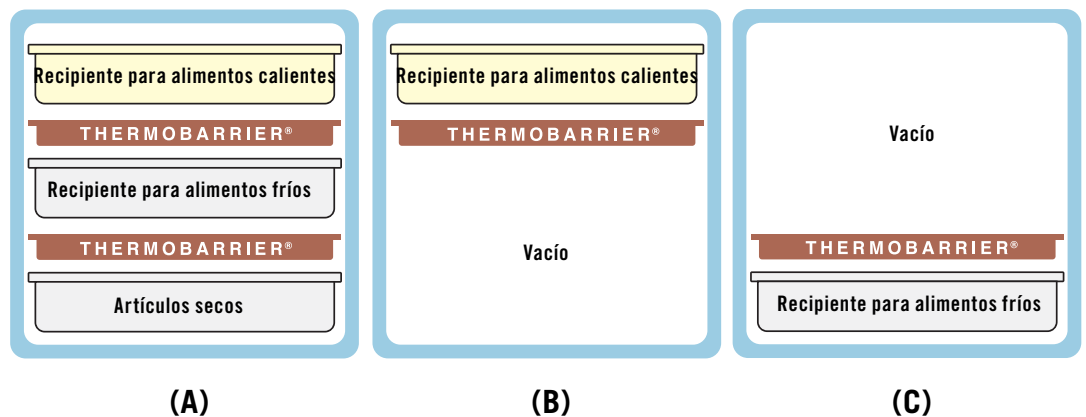

Camwarmer® – Medio tamaño GN 1/2

- Úselo para:
 - Pre-calentar el compartimento del contenedor.
 - Maximizar la conservación de los alimentos calientes.
 - Minimizar el espacio abierto en el compartimento.
- Fácil de usar:
 1. Caliéntelo en un horno a 180°C durante 45 minutos.
 2. Deslice dos Camwarmers en los rieles inferiores y pre-caliente el compartimento 15 a 20 minutos. (O póngale una tapa de recipiente de alimentos o una bandeja delgada de altas temperaturas)
 3. Cargue los recipientes de alimentos pre-calentados arriba de los Camwarmers. (A)
 4. Vaya subiendo los recipientes y los Camwarmers según vaya sacando los alimentos. (B)

CONSERVACIÓN CALIENTE

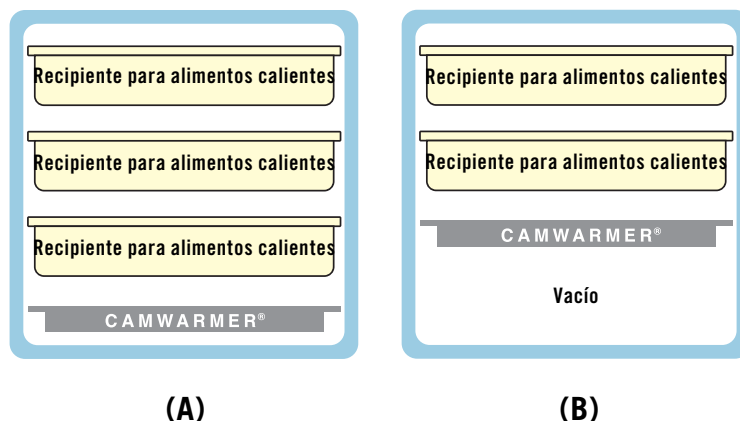

GUÍA DE CAPACIDAD DE LOS TRANSPORTADORES

Ejemplos de carga para los transportadores isotérmicos Cambro®

DE CARGA POR ARRIBA

UPC140-UPC180
UPCS140-UPCS180
UPCSS160

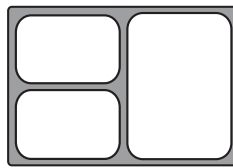
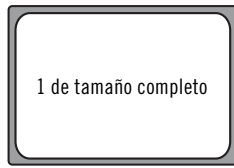

Para una comida de 3 platos:
2 x GN 1/4
1 x GN 1/2
1 separador DIV12 (aprox. 14 comidas)

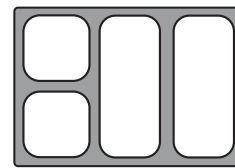

Para una comida de 4 platos:
2 x GN 1/6
2 x GN 1/3
2 separadores DIV12 (aprox. 14 comidas)

DE CARGA POR ARRIBA

100 series
100MPC
UPC100

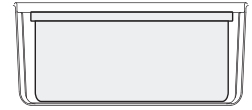
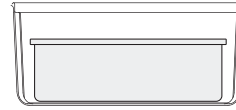
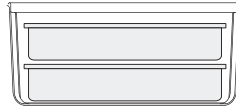
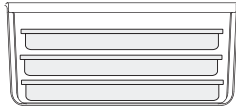

CARGADORES POR EL FRENTE

UPC300
1318CC
UPC600 (x2)
UPC1200 (x4)

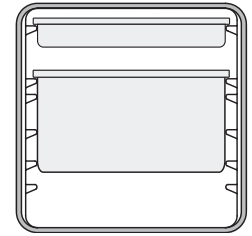
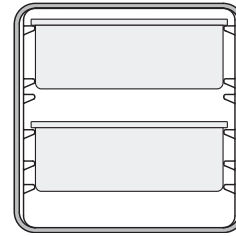
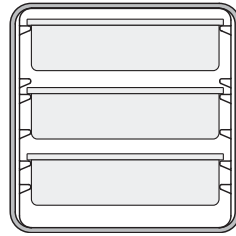
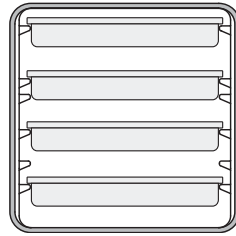

CARGADORES POR EL FRENTE

UPC400
UPCS400
UPCH400(2)
UPC800 (x2)
UPCH800(2) (x2)
UPC1600 (x4)
UPCH1600(2) (x4)

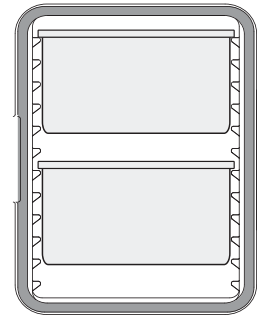
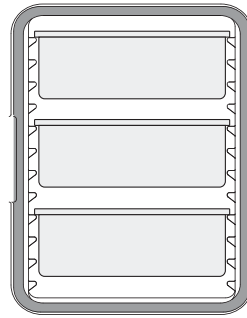
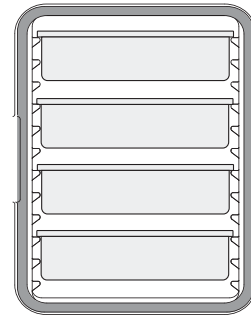
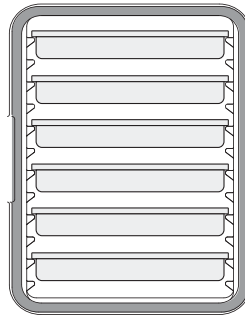

CAMCARRIERS® Y CAMCARTS® PARA BANDEJAS DELGADAS

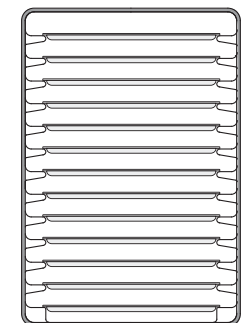
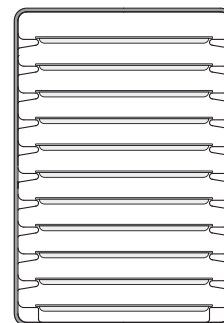
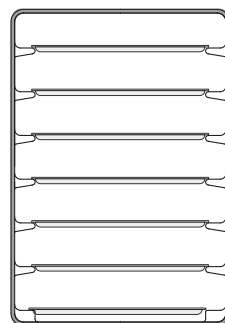
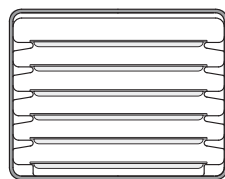
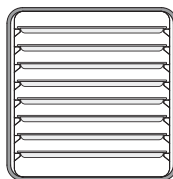

RESUMEN DE TAMAÑOS DE LOS RECIPIENTES GN

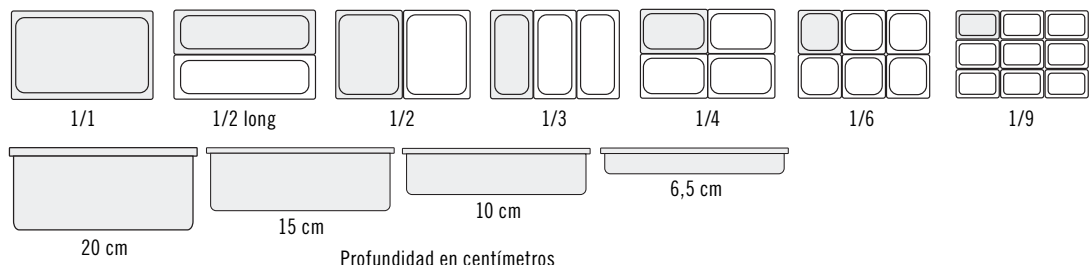

UPC300 ISOTÉRMICOS DE CARGA FRONTAL PARA RECIPIENTES GASTRONORM

- Admite recipientes para alimento GN 1/1, 1/2 y 1/3.
- Construcción en una pieza sin juntas para mayor durabilidad.
- Aislamiento grueso de poliuretano que mantiene de forma segura alimentos fríos por debajo de 4°C y alimentos calientes por encima de 64°C durante más de 4 horas.
- Puerta sin junta completamente extraíble.
- Zona de etiquetado en la puerta para enganchar las etiquetas de identificación o enrutamiento.
- Peso ligero.

Colores: Negro (110), Castaño Oscuro (131), Ardiente (158), Azul Marino (186), Azul Pizarra (401), Gris Carbón (615).

UPC300 está cubierto por la patente estadounidense D786,607 S.



PRODUCTOS Y COLORES EN EXISTENCIA EN NUESTROS ALMACENES EUROPEOS

UPC300: (401)
CP3253: (443)
HP3253: (444)



New!



Etiquetado recomendado con: etiquetas StoreSafe® de 5 x 7,6 cm 23SLINB250

CÓDIGO	UPC300
DIMENSIONES EXT. L x A x ALT	43,2 x 65,4 x 56,8 cm
DIMENSIONES INT. L* x A x ALT	33,7 x 53,3 x 35,5 cm
PESO DE LA UNIDAD	10,5 kg

Cantidad por cada paquete: 1 * De riel a riel.

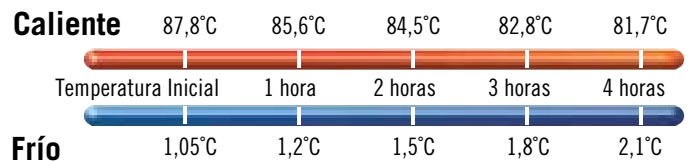

Accesorios opcionales

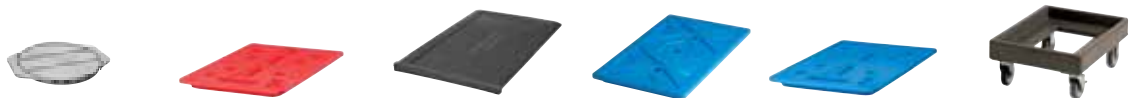

CÓDIGO	1210PW	HP3253	UPC300DIV New!	CP1220	CP3253	CD300*
DESCRIPTION	Camwarmer®	Camwarmer	ThermoBarrier®	Camchiller®	Camchiller	Camdolly®
DIMENSIONES EXT. (CM)	34,9 x 27,6 x 4	53 x 32,5 x 3	53 x 33 x 2,5	53 x 33 x 3,8	53 x 32,5 x 3	49 x 65 x 26,5
DIMENSIONES INT. (CM)	—	—	—	—	—	43 x 59
COLOR	Gris Granito (191)	Rojo Fuego (444)	Gris Carbón (615)	Azul Frío (159)	Azul Glaciar (443)	▲

Cantidad por cada paquete: 1 *CD300H y CD300HB también disponibles. Vea la sección de Camdolly.
▲Colores de Camdolly: Azul Pizarra (401), Café Beige (157), Castaño Oscuro (131), Negro (110).

UPC400 ISOTÉRMICOS DE CARGA FRONTAL PARA RECIPIENTES GASTRONORM



- Carritos isotérmicos para alimentos, duraderos y fiables que se cargan por el frente.
- Guarde múltiples recipientes de alimentos calientes o fríos a temperaturas seguras horas enteras.
- De polietileno sin juntas con aislante espeso de hule espuma.
- La junta hermética, removible, ofrece un sellado seguro.

Colores: Azul Marino (186), Azul Pizarra (401), Café Beige (157), Negro (110), Castaño Oscuro (131), Gris Granito (191), Verde Granito (192), Arena Granito (194).

Nota: Coloque los recipientes de alimentos sobre los rieles. Los recipientes no deben colocarse en el piso de una cámara del Camcarrier®. Por favor, use los tamaños especificados de los recipientes de alimentos.

Nota: Los mejores resultados se alcanzarán cargando recipientes entre 82° y 88°C. La carga de recipientes a una temperatura superior a 121°C podría causar daños al transportador o carro.

Vea la información para hacer pedidos en la sección de recipientes Gastronorm.

UPC400 está cubierto por la patente estadounidense D 329,158.

El tapón de ventilación está cubierto por la patente estadounidense D 553,717 S.



CAPACIDAD 1/1 GN: PROFUNDIDAD DEL RECIPIENTE	NÚMERO DE RECIPIENTES
6,5 cm	6
10	4
15	3
20	2

También sostiene los recipientes de GN 1/2 y 1/3.

PRODUCTOS Y COLORES EN EXISTENCIA EN NUESTROS ALMACENES EUROPEOS

UPC400, CD400: (401)
400DIV: (180)
CP3253: (443)
HP3253: (444)

DISEÑO ERGONÓMICO

Asas irrompibles, ergonómicas, integradas para un acarreo cómodo entre dos personas.



CONTROL DE LA HUMEDAD Y LA PRESIÓN
Orificio de ventilación desplegable.



RETENCIÓN DE TEMPERATURA

El aislante de poliuretano mantiene caliente a la comida caliente y fría a la comida fría.



ACCESO RÁPIDO

Una sola cerradura de nylon, de 23 cm, para abrir y cerrar rápidamente y con seguridad.

JUNTA EXTRAÍBLE

Proporciona un sellado hermético.

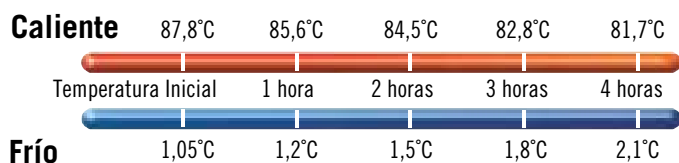

CÓDIGO

CÓDIGO	UPC400 (UPC400SP**)
DIMENSIONES EXT. L x A x ALT	42,5 x 62 x 57 cm
DIMENSIONES INT. L* x A x ALT	34 x 53,5 x 36 cm
PESO DE LA UNIDAD	14,3 kg (16,33 kg)
Cantidad por cada paquete: 1 *De riel a riel. **Paquete de seguridad (SP).	

Accesorios opcionales

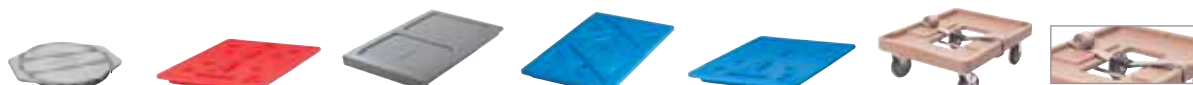

CÓDIGO	1210PW	HP3253	400DIV	CP1220	CP3253	CD400	400STP
DESCRIPTION	Camwarmer®	Camwarmer	ThermoBarrier®	Camchiller®	Camchiller	Camdolly®	Correa
DIM. EXT. (CM)	34,9 x 27,6 x 4	53 x 32,5 x 3	54 x 33 x 3,8	53 x 33 x 3,8	53 x 32,5 x 3	71 x 53 x 23	500 cm largo
DIM. INT. (CM)	—	—	—	—	—	63,5 x 46	—
COLOR	Gris Granito (191)	Rojo Fuego (444)	Gris (180)	Azul Frío (159)	Azul Glaciar (443)	▲	Beige (000)

Cantidad por cada paquete: 1 ▲CD400 Colores: Azul Pizarra (401), Café Beige (157), Castaño Oscuro (131), Negro (110).

PORTADORES ISOTÉRMICOS UPCS400 ULTRA PAN CARRIER®

- Carrito isotérmico ultra fiable, ultra duradero que se carga por el frente.
- Guarda múltiples recipientes de comida caliente o fría horas enteras.
- Armazón de polietileno duradero y espeso aislante de espuma de poliuretano.

Colores: Gris Moteada (480)
Azul Pizarra (401), Castaño Oscuro (131).

Nota: Los mejores resultados se alcanzarán cargando recipientes entre 82° y 88°C. La carga de recipientes a una temperatura superior a 121°C podría causar daños al transportador o carro.



CAPACIDAD 1/1 GN: PROFUNDIDAD DEL RECIPIENTE	NÚMERO DE RECIPIENTES
6,5 cm	6
10	4
15	3
20	2

También sostiene los recipientes de GN 1/2 y 1/3.



Se apila con ambos modelos UPCS400 y UPC400. Caben en un carrito Camdolly CD400, o se les pueden añadir ruedas opcionales para un traslado suave sobre el piso.

PRODUCTOS Y COLORES EN EXISTENCIA EN NUESTROS ALMACENES EUROPEOS

UPCS400: (480), (401), CD400: (401)
400DIV: (180), CP3253: (443), HP3253: (444)

FÁCIL ETIQUETADO DEL CONTENIDO Y DE LA RUTA El clip de menús reduce la necesidad de abrir la puerta.



CONVENIENTE

Área de exhibición de recipientes facilita el servicio (no debe usarse durante el transporte).

FÁCIL DE LIMPIAR

La puerta se puede quitar para facilitar la limpieza.



RETENCIÓN DE TEMPERATURA

El aislante de poliuretano mantiene caliente a la comida caliente y fría a la comida fría.



DISEÑO ERGONÓMICO

Asas irrompibles, ergonómicas, integradas para un acarreo cómodo entre dos personas.

ACCESO RÁPIDO

Una sola cerradura de nylon, de 23 cm, para abrir y cerrar rápidamente y con seguridad.



SU JUNTA INTEGRADA ELIMINA la necesidad de una junta removible.

CONTROL DE PRESIÓN
Ventila integrada.

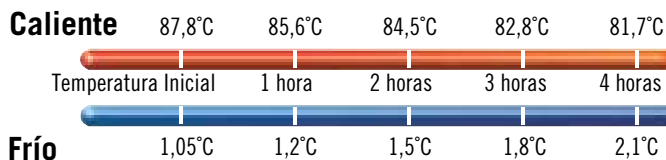

CÓDIGO

	UPCS400
DIMENSIONES EXT. L x A x ALT	63,5 x 46 x 63 cm
DIMENSIONES INT. L x A x ALT	53,5 x 33,5 x 48,6 cm
PESO DE LA UNIDAD	21,1 kg
Cantidad por cada paquete: 1	

Accesorios opcionales

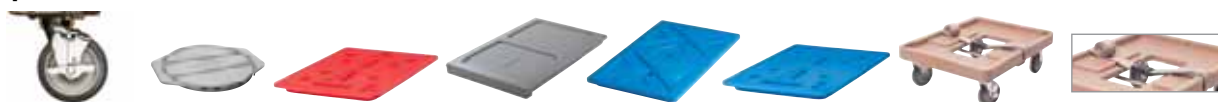

CÓDIGO	UPCS400CK	1210PW	HP3253	400DIV	CP1220	CP3253	CD400	400STP
DESCRIPTION	Ruedas*	Camwarmer®	Camwarmer	ThermoBarrier®	Camchiller®	Camchiller	Camdolly®	Correa
DIM. EXT. (CM)	∅ 12,7	34,9 x 27,6 x 4	53 x 32,5 x 3	54 x 33 x 3,8	53 x 33 x 3,8	53 x 32,5 x 3	71 x 53 x 23	500 cm largo
DIM. INT. (CM)	—	—	—	—	—	—	63,5 x 46	—
COLOR	—	Gris Granito (191)	Rojo Fuego (444)	Gris (180)	Azul Frío (159)	Azul Glaciar (443)	▲	Beige (000)

Cantidad por cada paquete: 1 *Kit de ruedas opcional para UPCS400: 2 fijas, 2 giratorias, 1 con freno.
▲CD400 Colores: Azul Pizarra (401), Café Beige (157), Castaño Oscuro (131), Negro (110).

CAMCARTS® PARA RECIPIENTES GASTRONORM



- Carros de doble compartimento, de gran capacidad, guardan y transportan alimentos calientes o fríos.
- Recia armazón de polietileno y un espeso aislante de hule espuma en todo el gabinete y entre los compartimentos.
- Juntas herméticas removibles conservan las temperaturas seguras de los alimentos horas enteras.
- De fácil mantenimiento y no se abollarán, rajarán, oxidarán, astillarán ni romperán.
- Duraderos cierros de nylon para la puerta que se abren fácilmente y se cierran de forma segura.
- Las puertas se abren completamente hasta los costados del carro para cargarlo y descargarlo con facilidad.
- Manijas premoldeadas aseguran una maniobrabilidad fácil.
- Sus parachoques premoldeados minimizan el daño a las paredes, muebles y otros equipos.

Colores: Azul Marino (186), Azul Pizarra (401), Café Beige (157), Castaño Oscuro (131), Rojo Ladrillo (402), Verde (519), Negro (110), Rojo Ardiente (158), Gris Granito (191), Verde Granito (192), Arena Granito (194).

Nota: Coloque los recipientes de alimentos sobre los rieles. Los recipientes no deben colocarse en el piso de una cámara del Camcart. Por favor, use los tamaños especificados de los recipientes de alimentos.

Nota: Los mejores resultados se alcanzarán cargando recipientes entre 82° y 88°C. La carga de recipientes a una temperatura superior a 121°C podría causar daños al transportador o carro.

El tapón de ventilación está cubierto por la patente estadounidense D 553,717 S.



El aislante de poliuretano mantiene calientes a los alimentos calientes, y fríos a los alimentos fríos.



Se muestra con ruedas opcionales de Alta Densidad.

Paquete de seguridad (SP)

Diseño especial para operaciones en las que la seguridad es la máxima prioridad.

- Abrazaderas resistentes a la manipulación.
- Puertas no desmontables.
- Cerrojo con llave en cada puerta (candados no incluidos).
- Ruedas para trabajo pesado con placas de chasis montadas con pernos resistentes a la manipulación.

El riel marino está diseñado para usarse durante el servicio, no durante el transporte.



CAPACIDAD DE CONSERVACIÓN TOTAL	UPC600	UPC800	UPC1200	UPC1600
Recipientes de alimentos Gastronorm GN1/1				
6,5 cm de prof.	8 recipientes	12 recipientes	16 recipientes	24 recipientes
10 cm de prof.	6 recipientes	8 recipientes	12 recipientes	16 recipientes
15 cm de prof.	4 recipientes	6 recipientes	8 recipientes	12 recipientes
20 cm de prof.	2 recipientes + 2 recipientes (10 cm de profundidad)	4 recipientes	4 recipientes	8 recipientes
Camtray®*				
3253	12 bandejas	24 bandejas	24 bandejas	48 bandejas
2632	24 bandejas	48 bandejas	—	—
2025	—	—	12 bandejas	24 bandejas

Vea la información para hacer pedidos en la sección de recipientes Gastronorm y la sección Camtray. * Basándonos en un espacio de 3,8 cm entre las bandejas.

Caliente

UPC600	86,8°C	84,3°C	82,5°C	80,8°C	79,3°C
UPC800	87,7°C	85,5°C	84,2°C	82,9°C	81,7°C
UPC1200	85,6°C	82,1°C	80,1°C	78,3°C	77,2°C
UPC1600	87,1°C	85,9°C	85,1°C	84,3°C	83,7°C

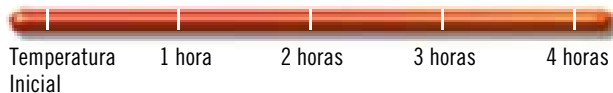

Frío

UPC600	0,6°C	1,1°C	1,4°C	1,8°C	2,1°C
UPC800	0,3°C	0,8°C	0,9°C	1,2°C	1,4°C
UPC1200	0,5°C	0,9°C	1,1°C	1,3°C	1,4°C
UPC1600	0,6°C	1,0°C	1,2°C	1,5°C	1,5°C





UPC600

CÓDIGO	UPC600
DESCRIPCIÓN	Modelo básico
DIMENSIONES EXTERIORES	52 x 69 x 114,5 cm
DIMENSIONES INTERIOR A x P x Alt	34 x 54 x 35,5 cm

Cantidad por cada paquete: 1
Ruedas: 12,7 cm, 2 fijas, 2 giratorias, 1 con freno.



UPC800

CÓDIGO	UPC800	UPC800SP
DESCRIPCIÓN	Modelo básico	Paquete de seguridad
DIMENSIONES EXTERIORES	52 x 69 x 137 cm	52 x 69 x 137 cm
DIMENSIONES INTERIOR A x P x Alt	33 x 54,5 x 48,5 cm	33 x 54,5 x 48,5 cm

Cantidad por cada paquete: 1
Ruedas: 15,2 cm, 2 fijas, 2 giratorias, 1 con freno.
Ruedas para trabajo pesado: 15,2 x 3,8 cm, 2 ruedecillas fijas, 2 ruedecillas giratorias con freno.



UPC1200

CÓDIGO	UPC1200
DESCRIPCIÓN	Modelo básico
DIMENSIONES EXTERIORES	72,5 x 82 x 116 cm
DIMENSIONES INTERIOR A x P x Alt	54 x 66,5 x 34,5 cm

Cantidad por cada paquete: 1
Ruedas: 15,2 cm, 2 fijas, 2 giratorias, 1 con freno.



UPC1600

CÓDIGO	UPC1600	UPC1600HD	*UPC1600SP	UPCGL1600SP
DESCRIPCIÓN	Modelo básico	Modelo base con ruedecillas HD	Paquete de seguridad	Paquete de seguridad, sin junta
DIMENSIONES EXTERIORES	71,5 x 82 x 135 cm	73 x 84,7 x 138,4 cm	71,5 x 82 x 135 cm	71,5 x 82 x 135 cm
DIMENSIONES INTERIOR A x P x Alt	53,5 x 66,5 x 53,5 cm	53,5 x 66,5 x 53,5 cm	53,5 x 66,5 x 53,5 cm	53,5 x 66,5 x 53,5 cm

Cantidad por cada paquete: 1 Ruedas: 15,2 cm, 2 fijas, 2 giratorias, 1 con freno.
Ruedas para trabajo pesado: 15,24 x 5,08 cm, 2 ruedecillas fijas, 2 ruedecillas giratorias con freno.
*Paquete de seguridad (SP), tienen pasadores de bisagra que se traban y los cierres y ruedas se acoplan con tornillos resistentes a las intrusiones.



PRODUCTOS Y COLORES EN EXISTENCIA EN NUESTROS ALMACENES EUROPEOS

UPC1200, UPC600: (401), UPC800: (401), (192), (194)
400DIV: (180), CP3253: (443), HP3253: (444)

Accesorios opcionales

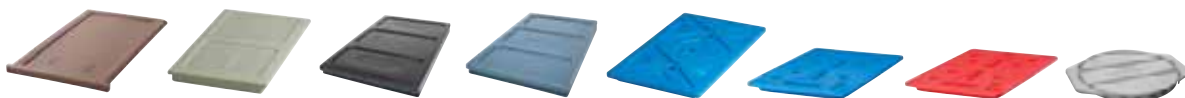

CODE	300DIV	400DIV	1200DIV	1600DIV	CP1220	CP3253	HP3253	1210PW
DESCRIPCIÓN	ThermoBarrier®	ThermoBarrier	ThermoBarrier	ThermoBarrier	Camchiller®	Camchiller	Camwarmer®	Camwarmer
DIMENSIONES (CM)	53 x 33 x 2,5	54 x 33 x 2,5	53 x 33,5 x 3,5	53 x 33,5 x 3,8	53 x 33 x 3,8	53 x 32,5 x 3	53 x 32,5 x 3	34 x 27,5 x 4
PARA	UPC600	UPC800, UPC800SP	UPC1200	UPC1600	UPC600, UPC800, UPC800SP, UPC1200, UPC1600, UPC1600SP	UPC600, UPC800, UPC800SP, UPC1200, UPC1600, UPC1600SP	UPC600, UPC800SP	UPC600, UPC800 UPC800SP
COLOR	Café Beige (157)	Gris (180)	Castaño Oscuro (131)	Azul Pizarra (401)	Azul Frío (159)	Azul Glaciar (443)	Rojo Fuego (444)	Gris Granito (191)

Cantidad por cada paquete: 1 1200DIV / 1600DIV cantidad por cada paquete: 2

ULTRA PAN CARRIER® Y ULTRA CAMCART® SERIES-H

- Diseñado tanto para la retención caliente mediante electricidad como para el transporte no eléctrico.
- Calor suave, no radiante, de 65° a 74°C no cuece los alimentos y mantiene la humedad de los mismos.
- Le caben una amplia variedad de alimentos como pasta, pollo frito con hueso, y tartas de doble corteza.
- Una hora de tiempo de precalentamiento desde la temperatura ambiente y tres minutos de recuperación.
- El consumo de la energía es bastante menos que el de los gabinetes metálicos comparables.
- No se oxidará ni abollará como los gabinetes de metal, es más económico y fácil de maniobrar.
- Todos los modelos UPCH han demostrado que conservan temperaturas calientes y seguras para los alimentos hasta durante 4 horas cuando están desenchufados.
- Los modelos con solo la puerta térmica superior ofrecen una versatilidad única con un gabinete eléctrico de retención caliente arriba, y de retención pasiva, caliente o fría, en la parte inferior.
- Se venden juegos de puertas térmicas por separado para actualizar los modelos UPC400, UPC800 y UPC1600.

Colores: Azul Pizarra (401), Café Castaño Oscuro (131), Rojo Negro (110), Gris Granito (191), Verde Granito (192).

Ruedas: 15,2 cm - 2 fijas, 2 giratorias, 1 con freno.



Indicadores de Encendido de Potencia y de Encendido de Calefacción

Comunican la situación de la potencia y de la calefacción de la unidad UPCH1600. Sabrá instantáneamente cuando el compartimento ha alcanzado la temperatura deseada.



Ventilas

Se genera una calefacción que persiste a través del compartimento mediante ventilas que circulan el calor constantemente desde el frente hasta la parte trasera.



Exterior recio

Todas las unidades UPCH están hechas de un recio aislante de espuma de polietileno con poliuretano con el fin de mantener el calor en el interior, al tiempo que el exterior se mantiene frío al tacto. No se rajarán, abollarán, astillarán, oxidarán ni romperán.



Aislante

El aislante de espuma de poliuretano, inyectado en el Camtainer, retendrá la temperatura por encima de los 64°C hasta durante 4 horas aun estando desenchufado.

ULTRA PAN CARRIER® Y ULTRA CAMCART® SERIES-H

El riel marino está diseñado para usarse durante el servicio, no durante el transporte.



MODELO	UPCH4002	UPCH8002	UPCH16002
Especificaciones eléctricas			
VOLTAJE (TENSIÓN) REQUERIDO	200 – 230 VAC	200 – 230 VAC	200 – 230 VAC
AMPERAJE MÁXIMO	1,2a	1,2a	2,3a
VATIOS	265w	265w	506w
HERTZIOS	50/60	50/60	50/60
TIPO DE CLAVIJA	Euro plug, CEE7	Euro plug, CEE7	CEE7/7 to C15RA
LONGITUD DEL CABLE ELÉCTRICO	2,7 m	2,7 m	2,7 m

Conservación caliente cuando está desenchufado



CONSERVACIÓN CALIENTE	65° – 74°C
TIEMPO DE CALENTAMIENTO (de la temperatura ambiente a la requerida)	1 horas
TIEMPO DE RECUPERACIÓN* (tiempo para recobrar la temperatura después de que la puerta se mantenga abierta durante 30 segundos)	3 minutos
TIEMPO DE TRANSPORTACIÓN* (después de alcanzar la temperatura requerida, cantidad de tiempo que la unidad se puede mantener en forma pasiva/sin estar enchufada hasta que el contenido alcance los 65°C)	4 horas +

*En base a una prueba con 4 recipientes H-Pans™ de tamaño completo, de 10 cm de profundidad, llenos de agua caliente a 87,7°C.

Guía de Capacidad

UPCH4002
UPCH8002 (x2)
UPCH16002 (x4)

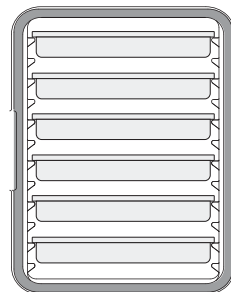

6 x 6,5 cm

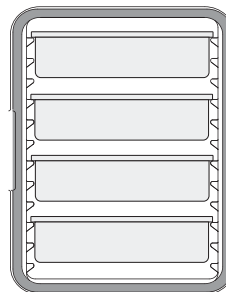

4 x 10 cm

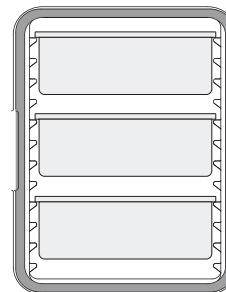

3 x 15 cm

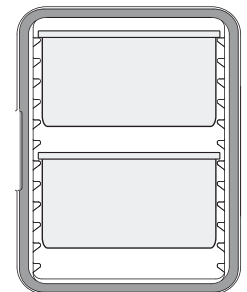

2 x 20 cm

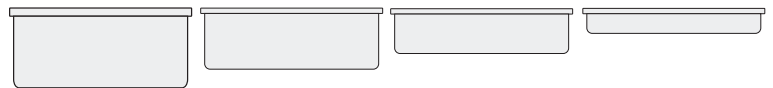

Guía de Porción de Alimentos por Recipiente

RECIPIENTE DE ALIMENTOS GN 1/1

PROFUNDIDAD	20 cm	15 cm	10 cm	6,5 cm
PORCIÓN AL SERVIR POR RECIPIENTE (1 TAZA)	80	60	40	30

ULTRA PAN CARRIER® Y ULTRA CAMCART® SERIES-H

- Permite el cumplimiento de los puntos HACCP pues conserva temperaturas seguras en los alimentos calientes.
- Los modelos UPCH400(2) se apilan para guardarse o transportarse sobre un carrito Camdolly® con una correa de fijación.

Colores: Azul Pizarra (401), Café Castaño Oscuro (131), Rojo Negro (110), Gris Granito (191), Verde Granito (192).

Colores CD400: Azul Pizarra (401), Café Beige (157), Castaño Oscuro (131), Gris (180), Negro (110).

Ruedas: 15,2 cm, 2 fijo, 2 giratorias 1 con frenos.

Nota: Coloque los recipientes de alimentos sobre los rieles. Los recipientes no deben colocarse en el piso de una cámara del Camcart. Por favor, use los tamaños especificados de los recipientes de alimentos.

Nota: Si usan recipientes metálicos para alimentos, reduzca su temperatura a 120°C antes de colocarlos sobre los rieles.

Válvula de ventilación, patente en trámite.



Paquete de Seguridad (SP)

Diseño especial para operaciones en las que la seguridad es la máxima prioridad.

- Abrazaderas resistentes a la manipulación.
- Puertas no desmontables.
- Cerrojo con llave en cada puerta (candados no incluidos).
- Ruedas para trabajo pesado con placas de chasis montadas con pernos resistentes a la manipulación.

CODE	DESCRIPCIÓN	DIMENSIONES EXTERNAS A x P x Alt	DIMENSIONES INTERNAS A x P x Alt
UPCH1600SP	110V, Ambas puertas calientes	73 x 84,7 x 138,4 cm	53,5 x 66,5 x 53,5 cm
UPCH16002SP	220V, Ambas puertas calientes	73 x 84,7 x 138,4	53,5 x 66,5 x 53,5

PRODUCTOS Y COLORES EN EXISTENCIA EN NUESTROS ALMACENES EUROPEOS

UPCH4002, UPCH8002, UPCHT8002, UPCH16002, CD400: (401)

CÓDIGO	DESCRIPCIÓN	DIMENSIONES EXTERNAS A x P x Alt	DIMENSIONES INTERNAS A x P x Alt
Portadores isotérmicos Ultra Pan Carriers de 1 compartimento para comidas calientes 110V			
UPCH400	Sin ruedas	46 x 67 x 63 cm	33,5 x 53,3 x 48,6 cm
UPCHW400	Con ruedas	46 x 67 x 79,4	33,5 x 53,3 x 48,6
220V			
UPCH4002	Sin ruedas	46 x 67 x 63	33,5 x 53,3 x 48,6
UPCHW4002	Con ruedas	46 x 67 x 79,4	33,5 x 53,3 x 48,6
Portadores isotérmicos Ultra Pan Carriers de 2 compartimentos para comidas calientes 110V			
UPCH800	Ambas puertas calientes	52 x 69 x 137,2	33 x 54,5 x 48,5
UPCHT800	Solo la puerta superior caliente	52 x 69 x 137,2	33 x 54,5 x 48,5
UPCH1600	Ambas puertas calientes	73 x 84,7 x 137,5	53,5 x 66,5 x 53,5
UPCH1600HD	Ambas puertas calientes, ruedas HD	73 x 84,7 x 138,4	53,5 x 66,5 x 53,5
UPCHT1600	Solo la puerta superior caliente	73 x 84,7 x 137,5	53,5 x 66,5 x 53,5
UPCHT1600HD	Solo la puerta superior caliente, ruedas HD	73 x 84,7 x 138,4	53,5 x 66,5 x 53,5
UPCHTR1600	Ambas puertas calientes, antisabotaje	73 x 84,7 x 138,4	53,5 x 66,5 x 53,5
220V			
UPCH8002	Ambas puertas calientes	52 x 69 x 137,2	33 x 54,5 x 48,5
UPCHT8002	Solo la puerta superior caliente	52 x 69 x 137,2	33 x 54,5 x 48,5
UPCH16002	Ambas puertas calientes	73 x 84,7 x 137,5	53,5 x 66,5 x 53,5
UPCH16002HD	Ambas puertas calientes, ruedas HD	73 x 84,7 x 138,4	53,5 x 66,5 x 53,5
UPCHT16002	Solo la puerta superior caliente	73 x 84,7 x 137,5	53,5 x 66,5 x 53,5
UPCHT16002HD	Solo la puerta superior caliente, ruedas HD	73 x 84,7 x 138,4	53,5 x 66,5 x 53,5
UPCHTR16002	Ambas puertas calientes, antisabotaje	73 x 84,7 x 138,4	53,5 x 66,5 x 53,5
Accesorios			
CD400	Camdolly®	53 x 70 x 23	—
400STP	Correa, 5 m largo	—	—

UPCH Cantidad por paquete: 1

También disponible: puertas de repuesto/sustitución superiores e inferiores para 110V y 220V (no intercambiables).

Ruedas: 15,2 x 3,2 cm – 2 fijas, 2 giratorias, 1 con freno.

Ruedas para trabajo pesado: 15,2 x 5 cm – 2 fijas, 2 giratorias, con freno.



New!

PRO CART ULTRA™ (ELÉCTRICOS CALIENTE, FRÍO Y PASIVO)

El primer carro de transporte que mantiene alimentos fríos y calientes al mismo tiempo y de forma activa sin un compresor.

- Carro de alta capacidad para contener recipientes de alimentos GN, recipientes planos de 60 x 40 cm, bandejas y cajas de pizza en dos gabinetes independientes y con aislamiento.
- Personalice el carro para que se adapte a su menú con una opción de conservación en caliente activo, en frío activo o en pasivo en cada gabinete.
- Los módulos activos son eficientes energéticamente y consumen menos de 5 amperios cada uno.
- El módulo de frío utiliza tecnología termoeléctrica respetuosa con el medio ambiente.
- Los módulos activos también se venden por separado para adaptarse rápidamente a los cambios de menú u operativos.
- Incluso sin electricidad, este carro puede mantener temperaturas seguras durante más de 4 horas.
- El modelo estándar incorpora ruedas reforzadas para trabajo pesado de 15 cm.
- Disponible en 110V y 220V.

Color: Gris Carbón (615).

Múltiples certificaciones internacionales disponibles.



PRO CART ULTRA™ (ELÉCTRICO CALIENTE Y FRÍO)



ELÉCTRICOS CALIENTE

Mantiene los alimentos de forma segura entre 65,5 y 74°C con el calor conveniente, preestablecido, suave y no radiante.



CALENTADOR CON AHORRO DE ENERGÍA

¡Su eficiencia energética supera en más de un 50%

la de los principales carros de metal! Un calor suave y no radiante circula constantemente desde el frente hacia atrás del gabinete.



Carro Alto



Interior con módulo caliente



Parte posterior externa con módulo caliente

Tiempo de precalentamiento: 45 minutos.
Tiempo de recuperación: 3 minutos una vez abierta la puerta durante 30 segundos.

ELÉCTRICOS FRÍO

Un controlador digital permite ajustar el frío entre 0,3 y 4,4°C.

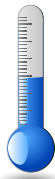

REFRIGERACIÓN TERMOELÉCTRICA Enfría hasta 0,3°C

sin compresor aportando lo último en movilidad en frío y seguridad de los alimentos en cualquier lugar.

Nota: Los mejores resultados se obtienen en entornos de 32,2°C o menos.



Carro Bajo



Interior con módulo frío



Parte posterior externa con módulo frío

Tiempo de pre-enfriamiento: 90 minutos a 4,4°C. (Comprobado a una temperatura ambiente de 23°C.)

Tiempo de recuperación: 10 minutos una vez abierta la puerta durante 30 segundos.

PRO CART ULTRA™ (ELÉCTRICO CALIENTE Y FRÍO)



Admite combinaciones de recipientes GN, bandejas planas, bandejas y cajas de pizza para adaptarse a su necesidad.



Referencia de capacidad



TIPO DE CONTENEDOR	CAPACIDAD ESTÁNDAR DEL CARRO ALTO	CAPACIDAD ESTÁNDAR DEL CARRO BAJO	CAPACIDAD MÁXIMA DEL CARRO ALTO	CAPACIDAD MÁXIMA DEL CARRO BAJO
FUENTES BAJAS DE TAMAÑO COMPLETO DE 45,7 x 66 CM	16	8	32*	16*
FUENTES BAJAS DE TAMAÑO COMPLETO DE 33 x 5,7 CM	32	16	64*	32*
RECIPIENTES GN 1/1 6,5 CM PROFUNDO	32	16	32	16
RECIPIENTES GN 1/1 10 CM PROFUNDO	20*	10*	20	10
BANDEJAS PLANAS DE 60 x 40 CM	16	8	32*	16*
CAJAS PARA PIZZA DE 40,6 x 40,6 x 5,1 CM	16	8	16	8

*Rieles adicionales necesarios.



La facilidad del cambio de módulos añade flexibilidad a cualquier operación.

PRO CART ULTRA™ (ELÉCTRICO CALIENTE Y FRÍO)

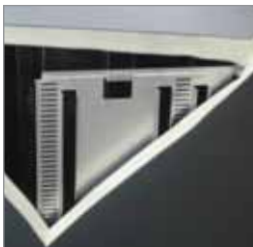

AISLAMIENTO

Gracias al aislamiento térmico de poliuretano del cuerpo y las puertas se maximiza la conservación del calor o el frío durante 4 horas o más.

New!

CARRIL MARINO

Crea un área de apoyo adicional para recipientes de alimentos.

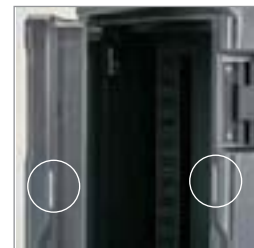

CIERRES DE PUERTA MAGNÉTICOS

PUERTA SIN JUNTAS

Para una limpieza fácil y menos piezas de repuesto de las que preocuparse. La puerta se abre 270°.

TERMÓMETRO DIGITAL SOLAR

Controle la temperatura interna del armario de un solo vistazo.

CIERRES DE NYLON DE 10 CM Y BISAGRAS AJUSTABLES

Para facilitar la apertura y el cierre y asegurar el contenido durante el transporte. (La puerta se puede cerrar con llave).

12,7 x 20,3 CM COMPARTIMENTO PARA EL MENÚ

Permite identificar fácilmente los productos colocando una tarjeta en su interior o escribiendo directamente en su superficie suave con un marcador borrable.

PARACHOQUES EN TODO EL PERÍMETRO

Protege tanto el carro como las paredes.



BISAGRA DE ACERO INOXIDABLE
para una durabilidad de largo plazo.

EXTERIOR DE POLIETILENO

Mantiene el alimento húmedo de forma natural y frío al tacto durante el funcionamiento, a diferencia de los gabinetes de metal.

RUEDAS ESTÁNDAR PARA TRABAJO PESADO

DE 15 x 5 CM Dos ruedas giratorias de alto rendimiento, que no dejan marcas y con frenos en la parte delantera y dos ruedas rígidas en la parte trasera para facilitar la colocación y el transporte.



Mangos ergonómicos moldeados en vertical

Irrompibles; ideales para que los operarios maniobren fácilmente independientemente de su altura.



Recogecables

Guarda hasta 2,7 m de cable de forma segura y con cuidado.



8 Juegos de Carriles Estilo Universales de Acero Inoxidable



Con un espacio de 3,8 cm; Apto para fuentes altas y bajas, cajas para pizza y bandejas (o combinación).



Guías de Carril

La numeración correspondiente a los diferentes contenedores de conservación ayuda a acelerar la configuración.

PRO CART ULTRA™ (ELÉCTRICO CALIENTE Y FRÍO)

	CÓDIGO	DESCRIPCIÓN	PESO DE LA UNIDAD
	Ambos Compartimentos Calientes		
	PCUHH	Cable de alimentación 5-15P de 110V estándar para EE.UU./CANADÁ	121,3 kg
	PCUHH2	Cable de alimentación 6-15P de 220V para EE.UU./CANADÁ	121,7
	Ambos Compartimentos Fríos		
	PCUCC	Cable de alimentación 5-15P de 110V estándar para EE.UU./CANADÁ	126,3
	PCUCC2	Cable de alimentación 6-15P de 220V para EE.UU./CANADÁ	128,7
	Caliente y Frío		
	PCUHC	Compartimento superior caliente, inferior frío. Cable de alimentación 5-15P de 110V estándar para EE.UU./CANADÁ	122,9
	PCUCH	Compartimento superior frío, inferior caliente. Cable de alimentación 5-15P de 110V estándar para EE.UU./CANADÁ	122,9
	PCUHC2	Compartimento superior caliente, inferior frío. Cable de alimentación 6-15P de 220V estándar para EE.UU./CANADÁ	123,1
	PCUCH2	Compartimento superior frío, inferior caliente. Cable de alimentación 6-15P de 220V estándar para EE.UU./CANADÁ	123,1
	Pasivo y Caliente o Frío		
	PCUPH	Compartimento superior pasivo, inferior caliente. Cable de alimentación 5-15P de 110V estándar para EE.UU./CANADÁ	155,8
	PCUPC	Compartimento superior pasivo, inferior frío. Cable de alimentación 5-15P de 110V estándar para EE.UU./CANADÁ	188,3
PCUPH2	Compartimento superior pasivo, inferior caliente. Cable de alimentación 6-15P de 220V estándar para EE.UU./CANADÁ	116	
PCUPC2	Compartimento superior pasivo, inferior frío. Cable de alimentación 6-15P de 220V estándar para EE.UU./CANADÁ	119,5	
	PCULH	Carro caliente, cable de alimentación 5-15P de 110V estándar para EE.UU./CANADÁ	68,5
	PCULC	Carro frío, cable de alimentación 5-15P de 110V estándar para EE.UU./CANADÁ	70,8
	PCULH2	Carro caliente, cable de alimentación 6-15P de 220V estándar para EE.UU./CANADÁ	68,5
	PCULC2	Carro frío, cable de alimentación 6-15P de 220V estándar para EE.UU./CANADÁ	70,8

Cantidad por cada paquete: 1 **Color:** Gris carbón (615).

Los carriles estándar incluyen: 8 pares de rieles universales por compartimento de acero inoxidable.

Incluye ruedas estándar: giratorias y para trabajo pesado de 15 x 5 cm con freno las frontales y rígidas las posteriores.

Opciones: Paquete de seguridad (S) disponible bajo solicitud especial.

Dimensiones de La Unidad

UNIDAD	DIMENSIONES EXT. A x P x ALT	DIM. DEL COMPARTIMIENTO A x P x ALT
Alto		
FRÍO	71,1 x 92,7 x 167,6 cm	53,7 x 66,7 x 64,8 cm
CALIENTE / PASIVO	71,1 x 90,8 x 167,6	53,7 x 68,6 x 64,8
Bajo		
FRÍO	71,1 x 92,7 x 101,6	53,7 x 66,7 x 64,8
CALIENTE / PASIVO	71,1 x 90,8 x 101,6	53,7 x 68,6 x 64,8

Especificaciones eléctricas (Por compartimento)

	CALIENTE 110V	CALIENTE 220V	FRÍA
VOLTAJE (TENSIÓN) REQUERIDO	100-125 VAC	200-230 VAC	100-230 VAC
AMPERAJE MÁXIMO	4,6a	2,3a	3,26a, 1,42a
VATIOS / ESTUFA O ENFRIADOR	529w	506w	326,6w
HERTZIOS	50/60	50/60	50/60
FASE	Única	Única	Única
TIPOS DE ENCHUFE ALTERNATIVOS DISPONIBLES PARA ESTOS PAÍSES*	EE.UU., Canadá, México, Europa, Reino Unido, Irlanda, Australia, Sudáfrica, China, Japón		
LONGITUD DEL CABLE ELÉCTRICO	2,7 m	2,7 m	2,7 m

Accesorios opcionales

CÓDIGO	DESCRIPCIÓN
PCMH / PCMH2	Unidad de módulo caliente, 110V / 220V
PCMC / PCMC2	Unidad de módulo frío, 110V / 220V
PCMP	Unidad de pasivo
SSR1	1 par de rieles
SSR8	8 pares de rieles

Cantidad por cada paquete: 1 **Color:** (000).



PRO CART ULTRA™ (NO ELÉCTRICO / PASIVO)



CARRIL MARINO

Creación de un área de apoyo adicional para recipientes de alimentos.

Color: Gris Carbón (615).

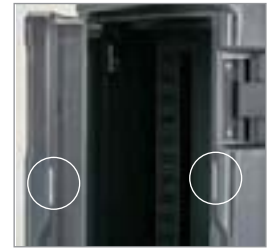

CIERRES DE PUERTA MAGNÉTICOS

CIERRES DE NYLON DE 10 CM Y BISAGRAS AJUSTABLES

Para facilitar la apertura y el cierre y asegurar el contenido durante el transporte. (La puerta se puede cerrar con llave).

PARACHOQUES EN TODO EL PERÍMETRO

Protege tanto el carro como las paredes.



AISLAMIENTO

Gracias al aislamiento térmico de poliuretano del cuerpo y las puertas se maximiza la conservación del calor o el frío durante 4 horas o más.

8 JUEGOS DE CARRILES ESTILO UNIVERSALES DE ACERO INOXIDABLE

Con un espacio de 3,8 cm; Apto para fuentes altas y bajas, cajas para pizza y bandejas (o combinación).

PUERTA SIN JUNTAS

Para una limpieza fácil y menos piezas de repuesto de las que preocuparse. La puerta se abre 270°.

TERMÓMETRO DIGITAL SOLAR

Controle la temperatura interna del armario de un solo vistazo.

12,7 x 20,3 CM COMPARTIMENTO PARA EL MENÚ

Permite identificar fácilmente los productos colocando una tarjeta en su interior o escribiendo directamente en su superficie suave con un marcador borrable.



BISAGRA DE ACERO INOXIDABLE

para una durabilidad de largo plazo.

EXTERIOR DE POLIETILENO

Mantiene el alimento húmedo de forma natural y frío al tacto durante el funcionamiento, a diferencia de los gabinetes de metal.

RUEDAS ESTÁNDAR PARA TRABAJO PESADO DE 15 x 5 CM

Dos ruedas giratorias de alto rendimiento, que no dejan marcas y con frenos en la parte delantera y dos ruedas rígidas en la parte trasera para facilitar la colocación y el transporte.



Interior



Parte Exterior Trasera

Mantiene los alimentos calientes o fríos durante 4 horas o más sin electricidad.



Mangos ergonómicos moldeados en vertical

Irrompibles; ideales para que los operarios maniobren fácilmente independientemente de su altura.



Guías de Carril

La numeración correspondiente a los diferentes contenedores de conservación ayuda a acelerar la configuración.

PRO CART ULTRA™ (NO ELÉCTRICO / PASIVO)

CÓDIGO	DESCRIPCIÓN	DIMENSIONES EXT. A x P x ALT	PESO DE LA UNIDAD
Alto			
PCUPP	Ambos compartimentos sin electricidad/pasivos	71,1 x 90,8 x 167,6 cm	106,7 kg
Bajo			
PCULP	Sin electricidad / pasivos	71,1 x 90,8 x 101,6	63,5

Cantidad por cada paquete: 1 Color: Gris carbón (615).

Los carriles estándar incluyen: 8 pares de rieles universales por compartimento de acero inoxidable.

Incluye ruedas estándar: giratorias y para trabajo pesado de 15 x 5 cm con freno las frontales y rígidas las posteriores.

Dimensiones del compartimento: 53,7 x 68,6 x 64,8 cm.

Opciones: Paquete de seguridad (S) disponible bajo solicitud especial.

Accesorios opcionales

CÓDIGO	SSR1	SSR8
DESCRIPCIÓN	1 par de rieles	8 pares de rieles

Cantidad por cada paquete: 1 Color: (000).

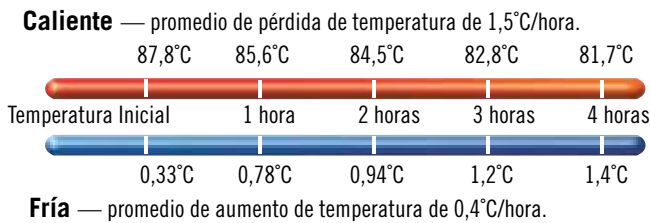

Paquete de seguridad (S)

Diseño especial para operaciones en las que la seguridad es la máxima prioridad.

- Las abrazaderas resistentes a la manipulación aseguran los paneles de las columnas laterales al carro.
- Las barras de bloqueo cruzadas tras los paneles de columnas bloquean 5 carriles en su lugar.
- Cada compartimento contiene diez recipientes de hotel de 10 cm de profundidad.
- Los módulos pasivos y eléctricos y los protectores de la correa del cable están asegurados en su lugar con abrazaderas resistentes a la manipulación.
- Puertas no desmontables. Un cerrojo con llave asegura ambas puertas a la vez. (Cerradura no incluida).
- Ruedas de trabajo pesado montadas con abrazaderas resistentes a la manipulación.



CONTENEDORES ISOTÉRMICOS PARA LÍQUIDOS



- Úselo para guardar, transportar y servir bebidas calientes o frías.
- De polietileno de una pieza, de doble pared sin juntas, con espeso aislante de hule espuma.
- Fuertes cierres aseguran las tapas apretadamente y nunca se oxidan.
- Grifo empotrado a prueba de goteo para un fácil acceso en autoservicios.
- Apile las unidades en los soportes para llenar tazas grandes o jarras de café.
- El apilado entrelazado Sta-stack asegura un apilamiento estable durante el transporte y el almacenaje.

Color del Surtidor de Servicio Fácil:

Negro (110).

UC1000 está cubierto por la patente estadounidense D 403,916.

Válvula de ventilación, patente en trámite.

350LCD Camtainer no cumple con la NSF.



Tapa de Contenedor Camtainer

Las atractivas y duraderas cubiertas cubiertas amplían la vida de sus Camtainers y encajan en cualquier entorno.

Opciones de personalización disponibles. Póngase en contacto con su representante de Cambro para obtener información detallada.



Apile los contenedores de bebidas durante el almacenaje y el transporte para ahorrar espacio.

Apile:

- El 100LCD con el 100LCD
- Todas las unidades 250, 350 y 500
- UC1000 y 1000LCD



Válvula de ventilación

Regula la presión permitiendo la salida de vapor y facilitando la apertura.

Asas resistentes (E-Z Grip)

Para un transporte cómodo y seguro.



Grifo

Está empotrado para ajustarse a tazas más grandes. Permite un surtido uniforme, eliminando los goteos. Dos posiciones, una para surtido continuo y otra para surtido individual.



Contraplacas metálicas moldeadas por dentro

Evitan que la cerrajería se rompa y se salga del contenedor.



Ultra Camtainers®

Incluyen anchos cierres de nylon que son fáciles de abrir y de cerrar con una mano.



Camtainers®

Incluyen cierres resistentes de plástico que aseguran las tapas de forma ajustada y nunca se oxidarán.

Caliente

250LCD	87°C	84,5°C	82°C	79°C	77°C
UC250	88°C	85,5°C	84°C	82°C	80°C



Temperatura Inicial 1 hora 2 horas 3 horas 4 horas

Frío

250LCD	1°C	1,5°C	2°C	3°C	4°C
UC250	0,5°C	1°C	1°C	1,5°C	2°C



Temperatura Inicial 1 hora 2 horas 3 horas 4 horas

Ultra Camtainers®

Escoja entre 3 tamaños para el servicio de bebidas. Una línea contemporánea que incluye dos anchos cierres de nylon por unidad que son fáciles de abrir y de cerrar.

PRODUCTOS Y COLORES EN EXISTENCIA EN NUESTROS ALMACENES EUROPEOS

UC250, UC500: (401), (191)
UC1000: (401)



CÓDIGO	UC250	UC500	UC1000
AZUL PIZARRA	10,4 L	19,9 L	39,7 L
TAZAS DE 210 ML.	49	96	189
DIMENSIONES EXTERIORES P x A x ALT	42,5 x 30 x 50 cm	42,5 x 30 x 68 cm	52 x 41,5 x 65,5 cm
PARA CAMDOLLY	CD100H, CD1826H, CD300H, CD100HB, CD300HB, CD100	CD100H, CD1826H, CD300H, CD100HB, CD300HB, CD100	CD300H, CD1826H, CD2020H, CD100HB, CD300HB, CD1826MTCHB, CD300, CD2020
TAPA DE CONTENEDOR CAMTAINER	UC250CVR	UC500CVR	UC1000CVR

Cantidad por cada paquete: 1 Colores: Azul Marino (186), Azul Pizarra (401), Café Beige (157), Castaño Oscuro (131), Rojo Ladrillo (402), Verde (519), Negro (110), Gris Granito (191), Verde Granito (192), Arena Granito (194). Color de tapa de contenedor: Negro (110). El tapón de ventilación está cubierto por la patente estadounidense D 553,717 S.

Camtainers®

El estándar para muchos de los que se dedican a los banquetes a domicilio, escoja entre cuatro tamaños para el servicio de bebidas y un modelo sin grifo que se usa para sopas. Los cuatro cierres resistentes de plástico en cada unidad se abren y se cierran fácilmente y nunca se oxidarán.

PRODUCTOS Y COLORES EN EXISTENCIA EN NUESTROS ALMACENES EUROPEOS

250LCD, 350LCD, 500LCD: (157), (401)
100LCD: (401)



CÓDIGO	100LCD	250LCD	500LCD	1000LCD	350LCD (SOPA)
CAPACIDAD	5,7 L	9,5 L	17,9 L	44,5 L	12,7 L
TAZAS DE 210 ML.	27	45	85	214	60
GRIFO	Sí	Sí	Sí	Sí	—
DIMENSIONES EXTERIORES P x A x ALT	29 x 26,5 x 44 cm	42 x 23 x 47 cm	42 x 23 x 62 cm	53 x 41,5 x 63 cm	42 x 23 x 47 cm
PARA CAMDOLLY	CD1420	CD100H, CD1826H, CD300H, CD2020H, CD100HB, CD300HB, CD1826HB, CD2020HB, CD100, CD2020	CD100H, CD1826H, CD300H, CD2020H, CD100HB, CD300HB, CD1826HB, CD2020HB, CD100, CD2020	CD300H, CD1826H, CD2020H, CD100HB, CD300HB, CD1826MTCHB, CD300, CD2020	CD100H, CD1826H, CD300H, CD2020H, CD100HB, CD300HB, CD1826HB, CD2020HB, CD100, CD2020
TAPA DE CONTENEDOR CAMTAINER	—	250LDCVCR	500LDCVCR	1000LDCVCR	—

Cantidad por cada paquete: 1 Colores: Azul Marino (186), Azul Pizarra (401), Café Beige (157), Castaño Oscuro (131), Rojo Ladrillo (402), Verde (519), Negro (110), Rojo Ardiente (158). Color de tapa de contenedor: Negro (110). El tapón de ventilación está cubierto por la patente estadounidense D 553,717 S.

Camserver® – Mantiene el calor durante horas

- Un servidor para bebidas calientes o frías.
- Armazón de polietileno de doble pared con aislante de hule espuma retiene temperaturas.

Colores: Negro (110), Topo Oscuro (417), Gris Granito (191).



CSR3
Se muestra en el color Gris Castaño Oscuro. La altura aproximada es de 18 cm desde el mostrador hasta el grifo.

CSR5
Se muestra en Negro.



Cómoda abertura superior de relleno para un reemplazo rápido sin quitar la tapa.

CÓDIGO	DIMENSIONES EXTERNAS Alt x A x P	CAPACIDAD	NÚMERO DE TAZAS DE 210 ML	CANTIDAD POR CADA PAQUETE
CSR3	60 x 34 x 46,5 cm	11,5 L	54	1
CSR5	71 x 34 x 46,5	19	91	1

ACCESORIO PARA EL LAVADO DE MANOS

— PARA LOS CAMTAINERS® Y ULTRA CAMTAINERS®

- Ponga una estación de lavado de manos rápida y fácilmente.
- Una forma cómoda y económica para satisfacer los requisitos para el lavado de manos del departamento de sanidad.
- Se acopla a los Camtainers 250LCD, 500LCD o Ultra Camtainers UC250, UC500.
- Incluye cuatro etiquetas de Sólo para el Lavado de Manos y una palanca del surtidor Easy Serve.

Colores que se tienen en existencia del Accesorio para el lavado de manos: Castaño Oscuro (131), Negro (110).

Color del Surtidor de Servicio Fácil: Negro (110).

Colores de los elevadores: Vea los accesorios opcionales con los Camtainers.

Color de la cubeta con asa: Blanco (148).

Lavado a mano accesorio está cubierto por las siguientes patentes de EE.UU. D 506,634 S & D 506 899 S.



CÓDIGO	HWAPR	HWATD
DESCRIPCIÓN	Con contenedor de toallas de papel en rollo	Con surtidor de toallas de papel plegado
PARA	250LCD, 500LCD, UC250, UC500	250LCD, 500LCD, UC250, UC500



Se muestra con el Camtainer 500LCD.

Accesorios opcionales



CÓDIGO	R500LCD	R1000LCD	LCDCH	LCDCH10
DESCRIPCIÓN	Elevador	Elevador	Portacondimentos	Portacondimentos
DIMENSIONES EXTERIORES P x A x ALT	41,5 x 23 x 12 cm	49,5 x 39 x 11,5 cm	42 x 22 x 13 cm	51 x 41 x 12 cm
PARA	250LCD, 500LCD, UC250, UC500	1000LCD, UC1000	250LCD, 500LCD UC250, UC500	1000LCD, UC1000

Cantidad por cada paquete: 1 Colores: Café Beige (157), Castaño Oscuro (131), Negro (110).



CÓDIGO	PWB22	LCDES
DESCRIPCIÓN	Cubo con asa	Surtidor Easy Serve
PARA	—	LCD Grifos UC Grifos
CANTIDAD POR CADA PAQUETE	6	1

CARROS PARA SERVICIO DE BEBIDAS

- Ideal para servicio de desayuno, café o bocadillos.
- Use el tablero para sostener los Servidores de Bebidas Cambro, los Recipientes Organizadores Versa o las Bandejas de Exhibición con Tapas para los alimentos.
- Guarde los utensilios para beber, artículos adicionales de comida u otros suministros en el compartimento abierto.
- Los gabinetes isotérmicos guardan comida caliente o fría en bandejas delgadas de tamaño completo, de 1/2 ó de 1/3 o en bandejas Camtray® métricas (3253) de Cambro.

Colores: Azul Pizarra (401), Gris Granito (191), Verde Granito (192).

Consulte la sección de Organizadores para más información sobre recipientes para condimentos.

Vea más información sobre los Camtainers en la sección Camtainer.

Color de las rejillas de alambre: Plata (000).

Para mayor información sobre las unidades isotérmicas frías, vea la sección de Unidades Isotérmicas Frías.

Ruedas de 15,24 cm:

2 fijas, 2 giratorias, 1 con freno.

Si desea las especificaciones completas, sírvase llamar o escribir a Cambro®.



El Carrito para el Servicio de Bebidas está diseñado para acomodar Contenedores de Líquidos sólo en el punto de servicio. Se recomienda un carrito o una carretilla con correa de seguridad para mover los Contenedores de Líquidos a distancias más largas o sobre pisos disparesos.

PRODUCTOS Y COLORES EN EXISTENCIA EN NUESTROS ALMACENES EUROPEOS

5412CBP: (131), (480)
100LCD: (401)



MDC24F



CÓDIGO	DIMENSIONES EXTERNAS L x A x ALT	CANTIDAD POR CADA PAQUETE
MDC24	113 x 76 x 112 cm	1
MDC24F	113 x 76 x 112	1
ACCESORIOS OPCIONALES		
Depósitos de condimentos		
5412CBP	30,5 x 13 x 11	12
Camtainer®		
100LCD	26,5 x 30 x 44	1
Rejilla de alambre		
MDC24R	58,4 x 43,2 x 35,5	1
Camchiller®		
CP1220	53 x 33 x 3,8	1

El uso de rejillas en el carro MDC24 y MDC24F permitirá la siguiente configuración de recipientes y bandejas:

DESCRIPCIÓN	GN 1/1	GN 1/2	GN 1/3
Recipientes de 6,5 cm	(4) 12CW	(8) 22CW	(12) 32CW
Recipientes de 10 cm	(3) 14CW	(6) 24CW	(9) 34CW
Recipientes de 15 cm	(2) 16CW	(4) 26CW	(6) 36CW
Recipientes de 20 cm	(1) 18CW**	(2) 28CW**	(3) 38CW**

**Con espacio para un recipiente de 6,5 cm o de 10 cm arriba de la unidad de 20 cm. (10 de c/u) 3253 Bandejas Gastronorm Camtrays métricas.

Dimensiones del Compartimento

Compartimento de estantes	A 96,5 cm	P 64 cm	ALT 25,4 cm
Compartimentos de conservación	A 44,5 cm	P 60,3 cm	ALT 36 cm

El tapón de ventilación está cubierto por la patente estadounidense D 553,717.

El MDC24 tiene un tablero ahuecado que acomoda 3 Camtainers y organizadores de condimentos apilados. El MDC24 se muestra en color Gris Granito (191) con 100LCD Camtainers de 3,8 L, con recipientes para condimentos y con la rejilla de alambre junto con bandejas 3253 Gastronorm, todos ellos opcionales.

Rejilla de alambre MDC24R

Aproveche nuestras rejillas de alambre (se venden por separado) para organizar recipientes y bandejas en el carro. La rejilla se ajusta a los recipientes para alimentos de tamaño completo, de 1/2 y de 1/3 y a las bandejas 3253. Cuando la rejilla se coloca en el área central del carro, queda un espacio a ambos lados de la posición del recipiente para las unidades isotérmicas frías (2617CP) de Cambro. También le caben dos Camchillers®, modelo CP1220, uno en cada lado.



CONTENEDOR ISOTÉRMICO PARA PASTELERÍA – 60 X 40 CM



- Diseñado para la industria panadera/pastelera europea.
- Ideal para transportar productos a los alrededores a temperaturas frías y seguras.
- Perfectos para artículos horneados con rellenos de crema, o para masas congeladas.
- Hecho con un duradero caparazón de polietileno y con un espeso aislante de espuma de poliuretano.
- Acomoda bandejas delgadas (placas para hornear).
60 x 40 cm
58 x 40 cm
58 x 20 cm
58 x 10 cm.

Color del CP6040: Azul Frío (159).

Color de la rejilla de alambre: Plata (000).

Colores de las bandejas de fibra de vidrio: Humo Moteado (A20), Moca Moteada (A21), Sahara (A22), Terrazo (A86), Gris Pálido (A27), Blanco Perla (A33).

Nota: Coloque las bandejas delgadas sobre los rieles. Las bandejas no deben colocarse en el piso de la cámara del recipiente. Por favor use los tamaños especificados de las bandejas delgadas.

Válvula de ventilación, patente en trámite.



El carrito Camdolly® CD300 facilita el traslado del BK60406 ó del BK60407.



CÓDIGO	BK60406*	BK60407*
DESCRIPCIÓN	Recipiente con 6 rieles	Recipiente con 7 rieles
DIMENSIONES EXTERNAS	57 x 76,5 x 82 cm	57 x 76,5 x 82 cm
DIMENSIONES INTERNAS	42 x 63,5 x 67,5 cm	42 x 63,5 x 67,5 cm

Cantidad por cada paquete: 1 Color: Azul Marino (186)

*Incluye 2 rejillas de alambre y 1 enfriador.

Accesorios

CÓDIGO	CD300	CP6040	WR60406	WR60407	GL4060**
DESCRIPCIÓN	Carrito Camdolly	Camchiller®	Rejillas de alambre c/6 rieles	Rejillas de alambre c/7 rieles	Bandeja de presentación
DIMENSIONES EXTERNAS (CM)	49 x 65 x 26,5	60 x 40 x 4	66 x 40,5 x 5,8	66 x 40,5 x 5,8	60 x 40
DIMENSIONES INTERNAS (CM)	43 x 59	—	—	—	—
CANTIDAD POR CADA PAQUETE	1	1	1	1	12

**No se vende en los EE.UU., Canadá, México, Centroamérica ni en el Caribe.

CAMCARTS® – BANDEJAS, BANDEJAS DELGADAS Y CAJAS DE ALIMENTOS DE 46 X 66 CM

- Úselos para guardar alimentos a granel, calientes o fríos, en bandejas, bandejas delgadas o en cajas para alimentos.
- El polietileno duradero y el espeso aislante de hule espuma retienen las temperaturas seguras de los alimentos.
- Los cierres de plástico resistente, a prueba de oxidación, se traban de forma segura en placas de montaje premoldeadas.
- Manija premoldeada en la parte trasera ofrece una fácil maniobrabilidad.

Colores: Azul Pizarra (401), Café Beige (157), Castaño Oscuro (131), Gris Carbón (615).

15,2 cm ruedas: – 2 fijas, 2 giratorias, 1 con freno.

Nota: Enfríe las bandejas delgadas de metal a una temperatura de 121°C antes de colocarlas en los apoyos de bandejas.

El tapón de ventilación está cubierto por la patente estadounidense D 553,717 S.

Solo los modelos 1826DBC y 1826DBCSP figuran en la lista de la NSF.



1826DTC Camcart de Doble Cámara para Bandejas y Placas para Hornear

Capacidad: Guías para 24 bandejas separadas de 4,92 cm (12 por compartimento). Le caben hasta 24 bandejas regulares o para hornear, o de panecillos, de 46 x 66 cm.



1826DBC Camcart de Cámara Doble para Las Recipientes para Almacenar Alimentos

Capacidad: 26 apoyos en centros de 4,5 cm (13 por cámara). Le caben recipientes para almacenar alimentos de 46 x 66 cm.



Camcarts con Cierre de Seguridad

Especialmente diseñado para aplicaciones de alta seguridad, con herrajes resistentes a las intromisiones: bisagras metálicas con pasadores que no se pueden quitar, cierres metálicos con asas soldadas, aldaba de candado que se puede cerrar, y placa de chasis.

CÓDIGO	DESCRIPCIÓN	DIMENSIONES EXTERNAS A x P* x ALT	DIMENSIONES INTERNAS A x P x ALT
1826DTC	Para bandejas y bandejas delgadas	55 x 84,5 x 162 cm	46,4 x 67,3 x 64,6 cm
1826DBC	Para recipientes de almacenaje de alimentos	55 x 84,5 x 162	46,4 x 67,3 x 64,9

Camcarts con herrajes de seguridad

1826DTCSP	Para bandejas y bandejas delgadas	55 x 84,5 x 162	46,4 x 67,3 x 64,6
1826DBCSP	Para recipientes de almacenaje de alimentos	55 x 84,5 x 162	46,4 x 67,3 x 64,9

Cantidad por cada paquete: 1 *La medida de la profundidad incluye el asa.

CAMCARRIERS® & CAMCARTS®



Camcarriers

- Alberga bandejas de 32,5 x 53 cm, bandejas planas y recipientes de alimentos GN.
- Construcción de una pieza sin juntas con asas moldeadas.

Colores: Negro (110), Azul Pizarra (401), Café Beige (157), Castaño Oscuro (131), Azul Marino (186), Gris Carbón (615). 1318CC también está disponible en rojo cálido (158).

Note: Enfríe las bandejas delgadas de metal a una temperatura de 121°C antes de colocarlas en los apoyos de bandejas.

El tapón de ventilación está cubierto por la patente estadounidense D 553,717 S.



Carro Combo

1318CC

Admite bandejas planas de medio tamaño, bandejas y una variedad de tamaños de recipientes para alimentos. Mantiene de forma segura alimentos fríos por debajo de 4°C y alimentos calientes por encima de 63°C durante más de 4 horas. Se interapila con UPC300, 300MPC, 1318MTC.

DIMENSIONES EXT. A x P x ALT*: 43,2 x 65,4 x 56,8 cm

DIMENSIONES INT. A x P x ALT: 33,7 x 53,3 x 35,5 cm

ADAPTÉ AUX CHARIOTS CAMDOLLY: CD300, CD300H, CD300HB

Cantidad por cada paquete: 1
*Con asa.



Camcarrier

1826MTC

Cada una sostiene hasta 6 bandejas delgadas de 46 x 66 cm. Seis soportes de bandejas sobre centros de 5,4 cm

DIMENSIONES EXT. A x P x ALT*: 55 x 74,5 x 57 cm

DIMENSIONES INT. A x P x ALT: 46,7 x 66,4 x 35,9 cm

ADAPTÉ AUX CHARIOTS CAMDOLLY: CD1826MTC, CD1826MTCHB

Cantidad por cada paquete: 1
*Con asa.



1826HAR

Correa para alzar

DIMENSIONE: 360,68 cm largo

Color: Beige (000).

Camcarts

- Alberga bandejas de 46 x 66 cm, bandejas planas y cajas de comida.
- Incluye una tabla de picar removible en el mostrador.
- Paquete de Seguridad (SP)* ferretería resistente a las intromisiones para proteger el carro y el contenido. Incluye placas de chasis con ruedas para trabajo pesado de 15,2 x 3,8 cm.

Colores: Azul Pizarra (401), Café Beige (157), Castaño Oscuro (131), Azul Marino (186), Gris Carbón (615).

Ruedas estándar: 15,2 x 3,2 cm, 2 fijas, 2 giratorias, 1 con freno.

Ruedas para trabajo pesado: 15,2 x 5 cm, 2 fijas, 2 giratorias, no freno.

Nota: Enfríe las bandejas delgadas de metal a una temperatura de 121°C antes de colocarlas en los apoyos de bandejas.

El tapón de ventilación está cubierto por la patente estadounidense D 553,717 S.



Camcart para cajas para almacenar alimentos

1826LBC / 1826LBCSP*

Le caben Cajas de 46 x 66 cm para Almacenar Alimentos. Capacidad: 13 soportes en centros de 4,45 cm

DIMENSIONES EXT. A x P x ALT: 55 x 81,5 x 95,5 cm

DIMENSIONES INT. A x P x ALT: 46 x 66,4 x 65,7 cm

Cantidad por cada paquete: 1
*Con asa.



Camcart para bandejas y para bandejas delgadas

1826LTC / 1826LTCSP*

Cada una sostiene hasta 13 bandejas, o bandejas delgadas, de 46 x 66 cm. Trece soportes de bandejas en centros de 4,45 cm

DIMENSIONES EXT. A x P x ALT: 55 x 81,5 x 95,5 cm

DIMENSIONES INT. A x P x ALT: 46 x 66,4 x 65,7 cm

Cantidad por cada paquete: 1
*Con asa.



Camcart para bandejas y para bandejas delgadas

1826LTC3

Cada una sostiene hasta 7 bandejas o bandejas delgadas de 46 x 66 cm. Cada una sostiene hasta 7 bandejas o bandejas delgadas de 46 x 66 cm

DIMENSIONES EXT. A x P x ALT: 55 x 81,5 x 95,5 cm

DIMENSIONES INT. A x P x ALT: 46 x 66,4 x 65,7 cm

Cantidad por cada paquete: 1
*Con asa.



EQUIPOS MÓVILES PARA LAS VENTAS

Sistema Versa para Servicios de Alimentos

Expositores de Sobremesa,
Expositores de bufé y Tapas

Muestra de Configuración de Expositores

Sistema CamKiosk®

Carrito Lavamanos

Carros de Ventas Camcruiser®

Estación Camshelving® Flex

Silloncitos para Niños y
Organizadores Cambro®

Bares Portátiles CamBars®

Carritos para Hielo con Tapa
Deslizable SlidingLid™



SISTEMA VERSA PARA SERVICIOS DE ALIMENTOS

El Sistema de Servicio de Alimentos Versa ofrece un diseño personalizado sin personalizar el precio. Este sistema no eléctrico, versátil y portátil mantiene fríos los alimentos durante horas ya sea en cacerolas ColdFest® o en bufé Camchillers®. El sistema está fabricado con material resistente a todo tipo de clima y fácil de limpiar. El Sistema de Servicio de Alimentos Versa ofrece innumerables configuraciones para adaptarse a cualquier necesidad del servicio de alimentos.

- Asas moldeadas y ergonómicas a ambos lados que garantizan fácil maniobrabilidad.
- Tanto la barra de alimentos Versa como la mesa de trabajo Versa incluyen un grifo de drenaje que se puede conectar a una manguera de desagüe para una limpieza más sencilla.
- A la barra de alimentos o a la mesa de trabajo se les puede añadir una mesita para sostener bandejas, condimentos o productos de papel.

Carro Versa

- Para un rápido registro de salida y un mejor flujo de tráfico se puede unir un carro Versa a una barra de alimentos o una mesa de trabajo.
- El carro Versa incluye un estante ajustable, un cajón con llave estándar, un cómodo acceso eléctrico en la parte superior del carro y un panel de diseño frontal.

- Los carriles de la bandeja opcional se ajustan fácilmente a menor altura.
- La bandeja opcional extraíble para el teclado encaja dentro del cajón.



Todos los componentes cumplen plenamente los requisitos de la NSF.

Sistema Versa para Servicios de Alimentos está cubierto bajo la patente US 9,084,498 B2.



Conector recto y de codo Versa

Acople de manera fácil y segura varios componentes para crear un sistema contiguo y maximizar el espacio y las opciones de venta.



Equipo de iluminación de la barra de alimentos Versa (Versa Food Bar®)

Mejore la presentación de los servicios de alimentos con el accesorio de iluminación LED. La luz utiliza una batería de larga duración de 12 voltios que se recarga con un cargador universal.

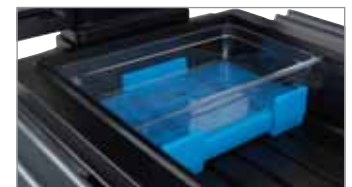

Camchillers® para líneas de bufé

Más tiempo refrigerado y seguro sin hielo. Los Buffet Camchillers de doble cara soportan bandejas de 6,5 y 10 cm. Se adapta al expositor Versa, la mesa de trabajo Versa y a los expositores de sobremesa.

SISTEMA VERSA PARA SERVICIOS DE ALIMENTOS

Ya sea que esté buscando la forma de maximizar el espacio, mejorar el flujo de tráfico, añadir espacio para la comercialización o crear una elegante barra de ensaladas, el Sistema Versa para Servicio de Alimentos lo tiene cubierto a usted.



Versa Food Bar



Todos los componentes cumplen plenamente los requisitos de la NSF.



Mesa de trabajo Versa

- Perfecta para una mesa de preparación, un expositor, una estación de autoservicio o una barra trasera.
- Acople una mesa de trabajo a un expositor para vender tentempiés y bebidas.
- Las tapas de los recipientes se incluyen con cada mesa de trabajo Versa.



Modelo de altura estándar.

BAR VERSA Y MESA DE TRABAJO VERSA – SERIE ULTRA

- Ahora disponible con dos armarios de almacenamiento seguro que soportan hasta 22,7 kg de artículos no perecederos por cada compartimento.



Todos los componentes cumplen plenamente los requisitos de la NSF.

Dimensiones de almacenamiento:

L 54,61 x A 44,45 x Alt 45,72 cm por armario.
Cada armario tiene una capacidad de 0,11 M³.

SISTEMA VERSA PARA SERVICIOS DE ALIMENTOS

CÓDIGO	DESCRIPCIÓN	DIMENSIONES EXTERIORES TOTALES L x A x ALT	CAPACIDAD DEL RECIPIENTE DE TAMAÑO COMPLETO	DIMENSIONES INTERIORES DEL RECEPTÁCULO L x A x ALT
Versa Food Bar® – Altura estándar				
VBR5	152 cm con ruedas estándar	175,3 x 108 x 159,4 cm	4	132,8 x 53,3 x 18 cm
VBRHD5	152 cm con ruedas para trabajos pesados	175,3 x 108 x 159,4	4	132,8 x 53,3 x 18
VBR6	183 cm con ruedas estándar	208,3 x 108 x 159,4	5	165,4 x 53,3 x 18
VBRHD6	183 cm con ruedas para trabajos pesados	208,3 x 108 x 159,4	5	165,4 x 53,3 x 18
Expositor Versa Serie Ultra – Altura estándar				
VBRU5	152 cm con almacenamiento y ruedas estándar	175,3 x 108 x 159,4	4	132,8 x 53,3 x 18
VBRUHD5	152 cm con almacenamiento y ruedas para trabajos pesados	175,3 x 108 x 159,4	4	132,8 x 53,3 x 18
VBRU6	183 cm con almacenamiento y ruedas estándar	208,3 x 108 x 159,4	5	165,4 x 53,3 x 18
VBRUHD6	183 cm con almacenamiento y ruedas para trabajos pesados	208,3 x 108 x 159,4	5	165,4 x 53,3 x 18
Versa Food Bar – Baja altura				
VBRL5	152 cm con ruedas estándar	175,3 x 108 x 141,6	4	132,8 x 53,3 x 18
VBRLHD5	152 cm con ruedas para trabajos pesados	175,3 x 108 x 141,6	4	132,8 x 53,3 x 18
VBRL6	183 cm con ruedas estándar	208,3 x 108 x 141,6	5	165,4 x 53,3 x 18
VBRLHD6	183 cm con ruedas para trabajos pesados	208,3 x 108 x 141,6	5	165,4 x 53,3 x 18
Mesas de trabajo Versa – Altura estándar				
VBRT5	152 cm con ruedas estándar	175,3 x 68,6 x 92,1	4	132,8 x 53,3 x 18
VBRTHD5	152 cm con ruedas para trabajos pesados	175,3 x 68,6 x 92,1	4	132,8 x 53,3 x 18
VBRT6	183 cm con ruedas estándar	208,3 x 68,6 x 92,1	5	165,4 x 53,3 x 18
VBRTHD6	183 cm con ruedas para trabajos pesados	208,3 x 68,6 x 92,1	5	165,4 x 53,3 x 18
Mesa de trabajo Versa Serie Ultra – Altura estándar				
VBRUT5	152 cm con almacenamiento y ruedas estándar	175,3 x 68,6 x 92,1	4	132,8 x 53,3 x 18
VBRUTHD5	152 cm con almacenamiento y ruedas para trabajos pesados	175,3 x 68,6 x 92,1	4	132,8 x 53,3 x 18
VBRUT6	183 cm con almacenamiento y ruedas estándar	208,3 x 68,6 x 92,1	5	165,4 x 53,3 x 18
VBRUTHD6	183 cm con almacenamiento y ruedas para trabajos pesados	208,3 x 68,6 x 92,1	5	165,4 x 53,3 x 18
Mesas de trabajo Versa – Baja altura				
VBRTL5	152 cm con ruedas estándar	175,3 x 68,6 x 74,3	4	132,8 x 53,3 x 18
VBRTLHD5	152 cm con ruedas para trabajos pesados	175,3 x 68,6 x 74,3	4	132,8 x 53,3 x 18
VBRTL6	183 cm con ruedas estándar	208,3 x 68,6 x 74,3	5	165,4 x 53,3 x 18
VBRTLHD6	183 cm con ruedas para trabajos pesados	208,3 x 68,6 x 74,3	5	165,4 x 53,3 x 18

Cantidad por paquete: 1

CÓDIGO	DESCRIPCIÓN	DIMENSIONES EXTERIORES TOTALES L x A x ALT
Carrito Versa		
VCSWR	Con rieles duales para bandejas y ruedas estándar	134 x 81,9 x 109,2 cm
VCSWRHD	Con rieles duales para bandejas y ruedas para trabajos pesados	134 x 81,9 x 109,2
VCS	Con ruedas estándar y sin rieles para bandejas	81,3 x 81,9 x 109,2
VCSHD	Con ruedas para trabajos pesados y sin rieles para bandejas	81,3 x 81,9 x 109,2
Conectores		
VBRC	Conector recto de un expositor a otro	68,6 x 48,3 x 10,8
VBRC90	Conector de codo de un expositor a otro	91,4 x 91,4 x 10,8
VCS32CNT	Conector recto de un carro a un expositor o una mesa de altura estándar	68,6 x 51,75 x 8,26
VCSCNL	Conector recto de un carro a un expositor o una mesa de altura baja	68,6 x 51,75 x 21,59

Cantidad por paquete: 1

Color de la barra de alimentos Versa, la mesa de trabajo Versa, el carro Versa, los conectores, la tapa del hueco: Negro (110), *Rojo Vivo (158), *Azul Marino (186), *Verde Kentucky (519).

Solo colores del riel para bandeja y la mesa auxiliar: Gris Granito (191), **Negro (110).

*Colores por encargo para la barra de alimentos Versa, la mesa de trabajo Versa, el carro Versa, los conectores, las tapas de huecos, los carriles de bandejas y las mesitas.

**Para pedir el color del riel para bandejas y de la mesa auxiliar solamente. Para solicitar artículos que no estén en stock y que no se pueden devolver.

ACCESORIOS PARA MOSTRADORES DE ALIMENTOS

Todos los accesorios que necesita

- Portadores de tarros y de ensaladeras para realzar y organizar ensaladas, condimentos y aderezos.
- Los separadores mantienen en su lugar y con seguridad una amplia variedad de recipientes para alimentos, brindando opciones de tamaños para una mayor flexibilidad.

Carrito versa con rieles duales para bandejas (VCSWR y VCSWRHD): todos los pedidos vienen con los rieles en Gris Granito (191). Para elegir un riel para bandejas de diferente color, debe pedir el carrito versa sin rieles (VCS o VCSHD) y los rieles para bandejas (VCS32R) por separado.

Colores del conector: Negro (110), Rojo Vivo (158), Azul Marino (186), Verde Kentucky (519).

Color del portarrátulos: Opaco (000).

Color para el Portarrátulos: Transparente (152).

Color para el Camchiller® del buffet: Azul Frío (159).

Colores de los separadores: Blanco (148), Transparente (152).

Colores de la cubierta del receptáculo: Negro (110), Rojo Vivo (158), Azul Marino (186), Verde Kentucky (519).

Color de la bandeja para teclado: Negro (110).

Colores de portatarros y de portaensaladeras: Blanco (148), Gris Granito (191).

Los Mostradores Versa para Alimentos están cubiertos por: La Patente EE. UU. D 615,323 S y D 620,730. La serie Ultra de la barra de alimentos Versa están cubiertas por la patente D702,066 S de EE.UU. El carro Versa está cubierto por la patente de EE. UU. D 653,830 S. El Buffet Camchiller está cubierto por la patente de EE. UU. D 618,4765 S. La patente de todas las otras piezas está tramitándose.

*Los elementos no están en la lista de la NSF.



Para más información vea la sección de cubetas Gastronorm de Camwear® y tarros.

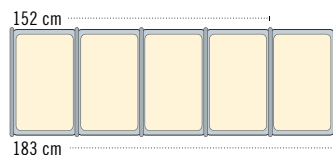

- A los modelos de 183 cm se pueden acoplar 5 recipientes de tamaño GN 1/1 con separadores.
- A los modelos de 152 cm se pueden acoplar 4 recipientes de tamaño GN 1/1 con separadores.

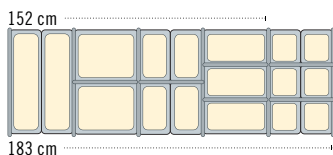

- Diversas combinaciones de medidas gastronorm pueden utilizarse gracias a los separadores. Mezcle e iguale tamaños necesarios para que cumplan con lo que usted necesita.

Hay dos modelos de portaensaladera disponibles, el SBH18 y el SBH15. Al portatarros, CPH3, le caben tarros de 1,4 y de 2,6 litros.

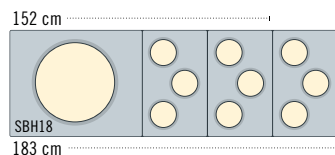

- A los modelos de 183 cm se pueden acoplar 1 portaensaladera y 1 portatarros.
- A los modelos de 152 cm se pueden acoplar 1 portaensaladera y 2 portatarros.

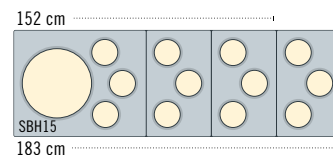

CÓDIGO	DESCRIPCIÓN	DIMENSIONES EXTERNAS TOTALES L x A x ALT	CANTIDAD POR CADA PAQUETE
VBRR5	Riel para bandejas para expositor Versa / mesa de trabajo Versa de 152 cm	134,6 x 29,2 x 11,6 cm	1
VBRR6	Riel para bandejas para expositor Versa / mesa de trabajo Versa de 183 cm	167,6 x 29,2 x 11,6	1
VCS32R	Riel para bandeja de - Carrito Versa	71,12 x 29,7 x 12,7	1
VBRTBL	Mesa auxiliar para el expositor y la mesa de trabajo Versa	68,6 x 55,88 x 11,43	1
LED54LIGHTPKG*	Cinta de luz LED de 137 cm de longitud con soportes, batería y cargador de pared	137	1
VBRCVR5*	Cubierta de vinilo para el mostrador de alimentos Versa de 152 cm	185,4 x 110,5 x 116,8	1
VBRCVR6*	Cobertor de vinilo para el expositor Versa de 183 cm	210,8 x 110,5 x 116,8	1
VBRTCVR5*	Cobertor de vinilo para la mesa de trabajo Versa de 152 cm	177,8 x 85,1 x 53,3	1
VBRTCVR6*	Cobertor de vinilo para la mesa de trabajo Versa de 183 cm	210,8 x 85,1 x 53,3	1
VCSCVR*	Cubierta de vinilo para el carro Versa	106,7 x 83,8 x 91,4	1
VBRSHTS*	Portaletrero de mostrador Versa para alimentos	91,4 x 15,2 x 23,5	1
DIV12	30,5 cm Separadores	32,39	3
DIV20	51 cm Separadores	53,02	3
CPH3	Portarecipiente que soporta entre 1,4 y 2,6 L	L 33 x A 53	1
SBH15	Portaensaladera que soporta un bol de 38,1 cm y 3 recipientes	L 65,5 x A 53	1
SBH18	Portaensaladera que soporta un bol de 45,7 cm	L 65,5 x A 53	1
CPB1220	Camchiller de bufé para barras de alimentos Versa, mesas de trabajo Versa y tableros de barras de alimentos	46,99 x 32,07 x 10,16	1
VBRWC	Cubierta de los recipientes Versa para el expositor o la mesa de trabajo Versa	53,02 x 33,02 x 5,08	1
VCS32KEYT	Bandeja de carrito Versa con teclado	52,4 x 25,71 x 5,08	1

Cubiertapara los recipientes de expositor de comidas Versa El expositor Versa puede incluir o no un armario.

EXPOSITORES DE SOBREMESA, EXPOSITORES DE BUFÉ Y TAPAS



Mostradores de alimentos, modelos de sobremesa Table Top Food Bars

- Convierta una mesa de 122 a 183 cm en un autoservicio de buffet por ambos lados o en una estación de bebidas.

- Gracias a la gruesa espuma aislante del recipiente, la comida se mantiene bien fría durante horas con Buffet Camchillers o con hielo.
- El tapón de drenaje permite una limpieza fácil y rápida.



Mostrador de alimentos, modelo de sobremesa Camchiller® de bufé disponible.

Mostradores de alimentos para líneas de buffet

- Ideales para bocadillos y bebidas frías.
- El mostrador para buffet con el protector contra estornudos es perfecto para buffets de autoservicio de un solo lado.



FSG480 Protector contra estornudos

El protector contra estornudos independiente es perfecto para exhibir ensaladas y postres.



BUF48 Base del mostrador de alimentos para líneas de buffet

Presente los refrescos sobre hielo para así aumentar la venta de bebidas.



BBR480 Mostradores para líneas de Buffet con Protector Contra Estornudos

CÓDIGO	DIMENSIONES EXTERNAS TOTALES	NÚMERO DE RECIPIENTES GN 1/1	DIMENSIONES INTERNAS DEL RECEPTÁCULO
Expositores de sobremesa			
	L x A x ALT		L x A x P
6FBRTT	181,6 x 84,5 x 68,6 cm	5	159,7 x 51,1 x 16,5 cm
5FBRTT	161,3 x 84,5 x 68,6	4	127,2 x 51,1 x 16,5
4FBRTT	129,5 x 84,5 x 68,6	3	94,6 x 51,1 x 16,5
Mostrador para buffet			
	L x A x ALT		L x A x P
BUF72	171,5 x 61 x 17,8	5	159,7 x 51,1 x 12,7
BUF48	106,2 x 61 x 17,8	3	94,6 x 51,1 x 12,7
Protector independiente para mostradores de buffet			
	L x A x ALT		L x A
FSG720	187,6 x 41,9 x 62,2	—	171,5 x 38,7
FSG480	121,9 x 41,9 x 62,2	—	106,7 x 38,7
Mostrador para buffet con protectores			
	L x A x ALT		L x A x P
BBR720	187,6 x 61,3 x 62,2	5	159,7 x 51,1 x 12,7
BBR480	121,9 x 61,3 x 62,2	3	94,8 x 51,1 x 12,7

Cantidad por paquete: 1

Colores de los mostradores de alimentos: Negro (110), Azul Marino (186), Verde Kentucky (519), Rojo Ardiente (158).

Los portatarros y los portaensaladeras sólo vienen en color Blanco (148), Gris Granito (191), Sandstone (614).

Los modelos BUF48 y BUF72 figuran en la lista de la NSF.

Figura en la lista de la NSF sólo para alimentos con contacto no directo.



MUESTRA DE CONFIGURACIÓN DE EXPOSITORES

Visite www.cambro.com/schools para recursos de expositores, buenas prácticas y posters gratuitos.



Modelo de 152 cm



Modelo de 183 cm

Expositores de comida Desayuno envasado

Variedad de frutas por piezas (plátanos, naranjas, etc.)	Yogur y requesón	Zumos de fruta y variedades de leche	Cereales, barras de desayuno o de cereales	Magdalenas integrales
--	------------------	--------------------------------------	--	-----------------------

Tema Rainbow

Lechuga	Tomates	Zanahorias	Espinacas	Calabacín	Garbanzos	Melocotones	Fresas
			Brócoli	Coliflor	Champiñones	Melón	Uvas
			Apio				

Expositores de comida Almuerzo envasado

Variedad de ensaladas	Aderesos para ensaladas	Nueces, frutos secos y picatostes	Variedad de sándwiches	Hummus y zanahorias	Yogur y requesón	Variedad de frutas por piezas (plátanos, naranjas, etc.)
						Fruta troceada, gelatina y pudín

Tema Taco

Lechuga	Tomates	Guacamole	Cebollas		
	Tortillas de maíz	Pimientos verdes	Salsa		
				Pimientos rojos	Queso

Tema Chili

Tortillas de maíz	Lechuga	Guacamole	Tomates
	Crema agria	Cebollas	Maíz
	Salsa	Pimientos verdes	Champiñones

Tema Burger

Lechuga	Encurtidos	Ketchup	Queso	Pimientos verdes	Cebollas
	Guacamole	Salsa	Tomates	Pimientos rojos	Champiñones
	Salsa de tomate	Mostaza	Espinacas		

SISTEMA CAMKIOSK®



- Realice ventas fuera del establecimiento y en lugares no tradicionales.
- Dos gabinetes isotérmicos para almacenar alimentos conservan segura la comida caliente o fría y/o la temperatura de las bebidas horas enteras.
- Use las cubiertas de receptáculo opcionales para tapar el hueco de los recipientes de alimentos e incrementar el espacio en el mostrador.
- Exterior duradero hecho de polietileno para todo clima con aislante de hule espuma que no se rajará, abollará, burbujeará, astillará, oxidará ni romperá.
- Las ruedas de 15,2 cm para trabajos pesados ruedan suavemente desde la cocina hasta el lugar y entonces se traban en su lugar.

CARRITOS Y SISTEMA CAMKIOSK®



Las astas telescópicas permiten bajar el toldo 30,5 cm para un almacenaje rápido y fácil.



KVC854C Carro con 4 receptáculos y toldo.

Colores de los carros

186 Azul Marino

158 Rojo Vivo

Color del Toldo

157 Beige

Colores de los carros

191 Gris Granito

192 Verde Granito

519 Verde Kentucky

426 Base Verde Granito con Tablero y Puertas en Negro

Color del Toldo

519 Verde Kentucky

Personalice su Carro CamKiosk para promover su marca.

AJUSTE DEL PABELLÓN Y PANEL SUPERIOR (Cargas por cara)

Un Color **
Color Dos **
Color Tres **

PANEL DE VISUALIZACIÓN DELANTERO (El panel con Cruising Café® es el estándar)

Instale la carga por panel **
Cargas por Color **

**Comuníquese con su representante Cambro para obtener los precios.



Se incluye un cajón con llave para guardar dinero, ubicado cómodamente; el cajón también se puede guardar en el compartimento para almacenaje en seco.



Los Camchillers® conservan la temperatura fría de los alimentos empacados fríos durante el transporte y el servicio cuando se les coloca directamente sobre los huecos de los recipientes para alimentos o encima del gabinete de conservación aislado del CamKiosk.



Tablero con 4 receptáculos



Tablero con 6 receptáculos

CÓDIGO	TAMAÑO COMPLETO RECEPTÁCULOS	DIMENSIONES GENERALES L x A x ALT
Carros CamKiosk		
KVC854	4	216 x 85 x 179 cm
KVC854C	4	216 x 85 x 239
KVC856	6	216 x 85 x 179
KVC856C	6	216 x 85 x 239

C: Toldo

Capacidad por Compartimento

Dos receptáculos para alimentos calientes o fríos que pueden guardar recipientes Gastronorm con cubiertas.
 12 recipientes GN de tamaño completo 1/1 de 6,5 cm de profundidad u
 8 recipientes GN de tamaño completo 1/1 de 10 cm de profundidad o
 6 recipientes GN de tamaño completo 1/1 de 15 cm de profundidad o
 4 recipientes GN de tamaño completo 1/1 de 20 cm de profundidad o
 4 bandejas Camtray 2025 u
 8 bandejas Camtray 3253

Colores de la cubierta: Negro (110), Rojo Vivo (158), Azul Marino (186), Verde Kentucky (519), Gris Granito (191), Verde Granito (192).

Color de la tabla para picar:

Blanco (148).

Color del Camchiller: Azul Frío (159).

Color de la ThermoBarrier:

Azul Pizarra (401).



Camchiller & ThermoBarrier

CÓDIGO	DESCRIPCIÓN	DIMENSIONES L x A x ALT	CANTIDAD POR PAQUETE
Accesorios Opcionales			
CB1220	Tabla para picar	53,5 x 33,5 x 1,3 cm	1
CP814	20,32 x 35,56 cm Camchiller®	3,81 x 20,32 x 35,56	1
CP1220	Camchiller	53 x 33 x 3,8	1
WCR1220	Cubierta de receptáculo	53,5 x 33 x 5	1
1600DIV	ThermoBarrier isotérmico®	53 x 33,5 x 3,8	2

CARRITO LAVAMANOS, ESTACIÓN DE TRABAJO Y PORTAEQUIPOS CAMKIOSK®

Carrito lavamanos

- Sistema eléctrico, independiente, para el lavado de manos que se puede usar solo o con el carro CamKiosk.
- Haga correr agua caliente o fría hasta para 70 lavados de manos.
- Incluye: depósitos dobles, dos depósitos de 19 l de agua potable, dos depósitos de 28,5 l para el agua sucia, dispensador de jabón de manos y dispensador de toallas de papel.
- De polietileno duradero que no se rajará, abollará, burbujeará, astillará ni romperá.
- El Carrito Lavamanos está diseñado precisamente para el lavado de manos. No tiene filtro de purificación de agua para hacerla potable.
- El grifo cumple con los reglamentos de estar libre de plomo.

Colores: Gris Granito (191), Verde Granito (192), Azul Marino (186), Rojo Vivo (158), Verde Kentucky (519), Base Negra con Tablero y Puertas de Gris Granito (426).

Ruedas de 15,2 cm: 2 fijas, 2 giratorias, 2 con freno.

El carro lavamanos está cubierto por la patente 6,173,458 B1 de EE.UU.



El calentador y la bomba de agua consumen un máximo de 11,25 amperios y 0,7 amperios respectivamente. El sistema eléctrico del carrito lavamanos funciona a un promedio de 10 amperios.

Grifo ADA disponible. Llame o escriba al Servicio a Clientes de Cambro para más información.

El carrito lavamanos está diseñado para lavado de manos. No contiene filtro para purificar agua con el fin de beberla.

CÓDIGO	VOLTAJE	DIMENSIONES L x A x Alt
KSC402	110V	103 x 84 x 116 cm

Cantidad por paquete: 1

Estación de trabajo

- Se utiliza para vender productos del menú, para obtener espacio de trabajo adicional o para realizar transacciones comerciales.
- Un gabinete grande de almacenaje en seco, abajo, es perfecto para guardar los suministros.
- Polietileno sumamente duradero para todo clima no se rajará, abollará, burbujeará, astillará, oxidará ni romperá.

Colores: Gris Granito (191), Verde Granito (192), Azul Marino (186), Rojo Vivo (158), Verde Kentucky (519), Base Negra con Tablero y Puertas de Gris Granito (426).

Ruedas de 15,2 cm: 2 fijas, 2 giratorias, 2 con freno.

Las dimensiones de la superficie de trabajo: 57,2 x 66 cm.



Mostrado con la tabla opcional para cortar y el dispensador de toallas de papel.

CÓDIGO	DESCRIPCIÓN	DIMENSIONES L x A x Alt
KWS40	Estación de trabajo	103 x 84 x 116 cm
CB1220	Tabla de picar	53,5 x 33,5 x 1,3

Cantidad por paquete: 1

Portaequipos

- Perfectos para las estaciones de autoservicio, áreas de preparación o cajas registradoras.
- Aberturas en el tablero o en los lados para los cordones o cables eléctricos.
- De polietileno duradero, ligero, que no se rajará, abollará, burbujeará, astillará, oxidará ni romperá.
- No se necesita armar.

Color: Negro (110).

Ruedas: 12,7 cm (2 fijas, 2 giratorias con freno).

*Artículos de fabricación especial sólo bajo pedido en firme.



Su nueva área inferior, abierta, brinda un amplio espacio para sentarse cómodamente.

CÓDIGO	DESCRIPCIÓN	DIMENSIONES A x P x Alt**
ES28	El portaequipos solo	71 x 71 x 99 cm
ES28RL*	Portaequipos con carriles de apoyo para bandejas en ambos lados del cajón	112 x 71 x 99

**Con carril de apoyo. La altura incluye las ruedas.

CARROS DE VENTAS CAMCRUISER®

- Añada oportunidades de ingresos lejos de la cocina o de la cafetería y reduzca los tiempos de espera.
- De polietileno duradero que no se rajará, abollará, burbujeará, astillará, oxidará ni romperá.
- El panel de exhibición se puede personalizar con un logotipo o mensaje al gusto.
- Los modelos más grandes, CVC724 y CVC72, tiene compartimentos isotérmicos para guardar alimentos y recipientes para recipientes de tamaño completo para alimentos.
- El modelo compacto CVC55 tiene dos compartimentos de almacenamiento abiertos, un solo recipiente para alimentos, una tabla para cortar y una sombrilla.

Color del Carro	Color de la Sombrilla
Negro (110)	
Rojo Vivo (158)	
Verde Kentucky (519)	
Gris Granito (191)	
Verde Granito (192)	



CVC724
DIMENSIONES DEL COMPARTIMENTO ABIERTO:
A 33,5 x P 61,5 x Alt 34 cm



CVC72

CVC72 y CVC724



El modelo CVC724 tiene cuatro recipientes para recipientes de alimentos de tamaño completo. Llénelos con tablas para picar o con cubiertas de recipiente para crear un espacio de trabajo adicional.



El CVC72 tiene un recipiente para recipientes de alimentos de tamaño completo y dos recipientes grandes para promover la mercancía.



El compartimento abierto de conservación guarda cómodamente el cajón del dinero y la bandeja.

CÓDIGO	CVC724	CVC72	CVC55
DIMENSIONES TOTALES* L x A x ALT	189 x 81 x 239 cm	189 x 81 x 239 cm	140 x 80 x 238 cm
ALTURA DEL MOSTRADOR DE TRABAJO	93 cm	93 cm	101 cm
AL MOSTRADOR LE CABEN 4 GN 1/1		Receptáculo central 1 GN 1/1 2 recipientes externos, L 56 x A 39 x P 15 cm	1 GN 1/1
CAPACIDAD DEL COMPARTIMENTO CERRADO (CADA UNO)	2 recipientes GN 1/1-20 cm + 2 recipientes GN 1/1 de 6,5 cm de prof. o 4 recipientes GN 1/1 de 15 cm de prof. o 6 recipientes GN 1/1 de 10 cm de prof. o 8 recipientes GN 1/1 de 6,5 cm de prof. o 4 bandejas Camtray 2025 cada uno o 8 bandejas Camtray 3253 cada uno	2 recipientes GN 1/1-20 cm + 2 recipientes GN 1/1 de 6,5 cm de prof. o 4 recipientes GN 1/1 de 15 cm de prof. o 6 recipientes GN 1/1 de 10 cm de prof. o 8 recipientes GN 1/1 de 6,5 cm de prof. o 4 bandejas Camtray 2025 cada uno 8 bandejas Camtray 3253	—
CAPACIDAD DEL COMPARTIMENTO ABIERTO	1 cajón de dinero y 1 recipiente GN 1/1 de 15 cm de prof. o 2 recipientes GN 1/1 de 10 cm de prof. o 3 recipientes GN 1/1 de 6,5 cm de prof.	1 cajón de dinero y 1 recipiente GN 1/1 de 15 cm de prof. o 2 recipientes GN 1/1 de 10 cm de prof. o 3 recipientes GN 1/1 de 6,5 cm de prof.	—
DIÁMETRO DE LA SOMBRILLA	183 cm	183 cm	152 cm
RUEDAS	20,3 cm - 4 giratorias con freno	20,3 cm - 4 giratorias con freno	15,2 cm - 2 fijas, 2 giratorias, 2 con freno
CAJÓN DEL DINERO	Sí	Sí	—
TABLERO DE MENÚ	Sí	Sí	—
PANEL DE EXHIBICIÓN	Sí	Sí	Sí
ASAS PREMOLDEADAS	2	2	1

*Incluye sombrilla. La altura del mostrador es de 130 cm.



CVC55

La unidad se envía con sombrilla y tabla para picar.
El panel de visualización frontal se puede personalizar.

Color de la tabla para picar:

Blanco (148).

Color del Camchiller: Azul Frío (159).

Colores de los separadores:

Blanco (148), Transparente (135).

Color de la correa de conservación:

Negro (110).

Color de la ThermoBarrier®:

Azul Pizarra (401).

.....
El color de la cubierta del receptáculo es igual al del carro.

.....
CVC55 está cubierto por la patente estadounidense D 362,102.



Camchiller,
ThermoBarrier,
y Separador.



Camcruiser para pizzas



Camcruiser para sándwiches



Camcruiser para perritos calientes



Camcruiser para refrescos

Los compartimentos están abiertos para guardar y tener un acceso fácil a los equipos y a los suministros de la venta. La correa de conservación es optativa y se vende por separado. Cubra los receptáculos con la cubierta o con la tabla para picar para crear un espacio de trabajo adicional.

DIMENSIONES DEL COMPARTIMENTO IZQUIERDO:
A 61,5 x P 72,5 x ALt 70 cm

DIMENSIONES DEL COMPARTIMENTO DERECHO:
A 54,5 x P 72,5 x ALt 70 cm

Personalización del Panel de Exhibición

Proporcione el arte final, terminado, listo para fotografiarse e indique la posición en el panel de exhibición.

Los colores de las tintas tienen que especificarse. Escoja 1 a 4 colores.

Área de impresión:

CVC72 y CVC724

A 53,5 x ALt 74,5 cm

CVC55 A 112,5 x ALt 74,5 cm.

Se cobrará el sueldo **por hora de un especialista en artes gráficas cuando el pedido presentado no venga con el arte final, listo para fotografiarse.

Cambo le avisará, antes de terminar cualquier trabajo, si es necesario hacer este cargo.

Cargo por servicio de **neto por diseño. Mas **neto por color.

Concédanos tres semanas de tiempo de producción después de que las pruebas finales hayan sido aprobadas.

CVC72 y CVC724 – El panel de exhibición con «Campus Cuisine» es el estándar con todos los pedidos a menos que se solicite una personalización al gusto.

**Comuníquese con su representante Cambo para obtener los precios.

CVC55



Complételo con recipientes de alimentos de tamaño completo o fraccional y con separadores para incrementar la oferta de productos.



La tubería de sodas o un cable eléctrico pasan cómodamente a través de una abertura en el mostrador de 10 x 17 cm. La tapa es un aditamento estándar con el carro.

CÓDIGO	DESCRIPCIÓN	LE CABEN	DIMENSIONES TOTALES L x A x ALt
Accesorios opcionales			
CB1220	Tabla de picar	CVC724, CVC72, CVC55	53,5 x 33,5 x 1,3 cm
CP1220	Camchiller®	CVC724, CVC72	53 x 33 x 3,8
DIV12	Separador	CVC724, CVC72, CVC55	32,5 de largo
WCR1220	Cubierta de receptáculo	CVC724, CVC72, CVC55	53,5 x 33 x 5
730STP	Correa de conservación	CVC55	—

DIV12 Cantidad por paquete: 3 730STP Cantidad por paquete: 2 Todos los otros paquetes: 1

ESTACIÓN CAMSHELIVING® FLEX

- Reduzca el tiempo de servicio y dele tiempo a los niños para comer colocando estaciones Grab-N-Go (coger y llevar) portátiles en las ubicaciones adecuadas.
- Ideal para uso en desayunos para llevar, programas de verduras y frutas frescas, en el fomento de ventas a la carta y programas de alimentación de verano o cenas.
- Utilice los recipientes negros Camwear® y las barras divisorias con ángulos para proporcionar un aspecto moderno y acceso fácil a los artículos.



Camshelving Elements



Camshelving Premium



Barras Divisorias Anguladas

Sostiene los recipientes y las cajas para alimentos de forma segura en su lugar, lo que permite un fácil acceso.



Caja Para Almacenar Alimentos Camwear

Caja transparente, inastillable y resistente que permite ver el contenido. Ideal para servir frutas y verduras a granel durante el día y mantenerlas frescas en un congelador o refrigerador durante la noche.



Recipientes de Camwear Para Alimentos

Almacene, transporte y sirva, todo en un solo recipiente. Recipientes para alimentos de color negro y resistentes que ofrecen un aspecto moderno y elegante. Son fáciles de limpiar y almacenar cuando no se usan.



Camchiller® Compacto

Mantenga fría la temperatura de los alimentos sensibles durante horas con Camchiller. Reduzca el riesgo de contaminación cruzada eliminado el uso de hielo.

CÓDIGO	DESCRIPCIÓN	DIMENSIONES P x L x ALT	CANTIDAD CADA UNO
El paquete EMU244870FXPKG incluye			
EMPK2470	Kits de postes móviles con ruedas	610 x 1220 x 1778 mm	2
EMTR482PK	Travesaños móviles	1220	4
EDBA	Barras divisorias anguladas	610	36
CSID6	Etiquetas de identificación	25 x 152	24
Accesorios opcionales			
EMSK2448S1	Kit de balda lisa	610 x 1220	1
12189CW135	Caja de alimentos Camwear transparente	305 x 460 x 230	12
1218SCCW135	Camwear SlidingLid™ transparente	305 x 460	12
CP814159	Camchiller compacto	L 355,6 x A 203,2 x ALT 38	12

CÓDIGO	DESCRIPCIÓN	DIMENSIONES P x L x ALT	CANTIDAD CADA UNO
El paquete CPMU244867FXPKG incluye			
CPMPK2467	Kits de postes móviles con ruedas	610 x 1220 x 1778 mm	2
CPTR482PK	Travesaños	1220	4
CSDBA	Barras divisorias anguladas	610	36
CSID6	Etiquetas de identificación	25 x 152	24
Accesorios opcionales			
CPSK2448S1	Kit de balda lisa	610 x 1220	1
16CW110	Recipientes para alimentos Camwear de color negro	325 x 530	12
CP814159	Camchiller compacto	L 355,6 x A 203,2 x ALT 38	12

SILLONCITOS PARA NIÑOS Y ORGANIZADORES CAMBRO®

Silloncitos para niños

- Asiento contorneado, lados altos, base cuadrada ancha y superficie antideslizante para la comodidad y seguridad del niño.
- Escoja entre los modelos de asientos dobles o sencillos, con y sin correa.
- De polietileno duradero que no se rajará, abollará, burbujeará, astillará, oxidará ni romperá.

Colores: Verde Kentucky (519), Azul Marino (186), Negro (110), Castaño Oscuro (131), Café Beige (157), Rojo Ardiente (158).

Los paquetes de 4 no se pueden dividir.



A Asiento sencillo

B Asiento doble

DIMENSIONES	A x P x Alt
Total	29,5 x 28,6 x 20,6 cm
Base Del Asiento	22,2 x 24,7
Asiento interior	24,1 x 24,7 x 10,2

CÓDIGO	100BC	100BC1	100BCS
Asiento sencillo			
DESCRIPCIÓN	Sin correa	Sin correa	Con correa
CANTIDAD POR CADA PAQUETE	4	1	4



Los silloncitos para niños están disponibles con o sin correas de seguridad.

DIMENSIONES	A x P x Alt
Total	31,6 x 31,1 x 23,8 cm
Base Del Asiento A	31,6 x 31,1
Base Del Asiento B	32,1 x 30,8
Asiento interior A	21 x 24,4 x 8,3
Asiento interior B	27,3 x 27,3 x 12,1

CÓDIGO	200BC	200BC1	200BCS
Asiento doble			
DESCRIPCIÓN	Sin correa	Sin correa	Con correa
CANTIDAD POR CADA PAQUETE	4	1	4

Organizadores Cambro®

- Úselos para guardar condimentos no perecederos, utensilios desechables y servilletas.
- Sostiene recipientes en arreglos de 2 x 3, 2 x 4, 3 x 3, ó 3 x 4 según se necesite.
- Hechos de polietileno de una pieza, sin juntas.
- Colóquelos en una superficie plana o póngalos en la pared (cada recipiente aguanta hasta 4,5 kg).
- Fáciles de armar y fáciles de limpiar.

Sólo los recipientes colores: Castaño Oscuro (131), Negro (110), Azul Pizarra (401), Gris Moteado (480).

Línea Versa Paquete combinado

Colores: Negro (110), Gris Moteado (480).



PRODUCTOS Y COLORES EN EXISTENCIA EN NUESTROS ALMACENES EUROPEOS

5412CBP: (131), (480)
6RS6: (480)



Se muestra el organizador Versa montado en la pared.



Todos los recipientes se venden por separado.
5412CBP



8RS8



6RS6

CÓDIGO	DESCRIPCIÓN	DIMENSIONES	CANTIDAD POR CADA PAQUETE
Sólo los recipientes			
		A x P x Alt	
5412CBP		13 x 30,5 x 11 cm	12
Línea versa paquete combinado			
		L x P x Alt (unidad completa)	
12RS12	Soporte con 12 recipientes	64,8 x 54,3 x 36,2	1
9RS9	Soporte con 9 recipientes	51,1 x 54,3 x 36,2	1
8RS8	Soporte con 8 recipientes	64,8 x 48,8 x 24,1	1
6RS6	Soporte con 6 recipientes	51,1 x 48,8 x 24,1	1



BARES PORTÁTILES CAMBARS®

- Bares elegantes y portátiles para bebidas que se pueden colocar en cualquier entorno.
- Escoja entre tres sistemas: económico para servicio de botellas y latas, sistemas parciales o completos de pistolas surtidoras para premezclados (botes de soda) o de post-mezcla (bolsa en caja).
- Disponible en tres tamaños:
 - El grande BAR730 es perfecto para eventos como banquetes y cócteles.
 - El tamaño mediano BAR650 cabe en los ascensores estándar y es ideal para las funciones pequeñas o medianas.
 - El pequeño BAR540 es ultra portátil para usarse fuera del establecimiento y para eventos con espacio limitado.
- Todos los modelos incluyen el riel rápido y un depósito con capacidad para 36,3 kg de hielo, con tapa. En el BAR540 el depósito/fregadero viene sin cubierta.
- De polietileno resistente a los impactos y a prueba de agua que no se rajará, abollará, burbujeará, astillará, oxidará ni romperá.
- Ligero y portátil.
- Fácil de desarmarse y limpiarse, fácil de poner.



Modelo BAR650 mostrado en arena de granito Standard Décor (194).



Modelo BAR650DS mostrado en Sedona Designer Décor.

TRES TAMAÑOS

Grande BAR730 Modelos



Tamaño mediano BAR650 Modelos



Pequeño BAR540 Modelos



SISTEMA ECONÓMICO

- Para botellas, latas o servicio de mezclado.
- Incluye un depósito para hielo y un riel rápido.
- Decorado estándar o de diseñador.

Decorado estándar
BAR730

Decorado diseñado
BAR730DS

Decorado estándar
BAR650

Decorado diseñado
BAR650DS

Decorado estándar
BAR540

Decorado diseñado
BAR540DS

SISTEMA BÁSICO

- Equipado parcialmente para servicios de Post-mezcla o Premezcla con soda.
- El operador completa la instalación.
- Decorado estándar o de diseñador.

Decorado estándar
BAR730CP

Decorado diseñado
BAR730DSCP

Decorado estándar
BAR650CP

Decorado diseñado
BAR650DSCP

—

—

SISTEMA COMPLETO

- Equipado completamente en la fábrica para servicios de Post-mezcla o Premezcla con soda.
- Decorado estándar o de diseñador.

Decorado estándar
BAR730PM, BAR730PMT,
BAR730PMT220, BAR730DX

Decorado diseñado
BAR730DSPM, BAR730DSPMT,
BAR730DSPMT2, BAR730SDSX

Decorado estándar
BAR650PM, BAR650PMT,
BAR650PMT220, BAR650DX

Decorado diseñado
BAR650DSPM, BAR650DSPMT,
BAR650DSPMT2, BAR650SDSX

—

—

PAQUETES Y ACCESORIOS PORTÁTILES CAMBARS®

Equipo estándar, sifón para bebidas gaseosas, paquetes estándar y Designer Décor

EQUIPO CON DECORACIÓN ESTÁNDAR	ECONÓMICO			SISTEMA BÁSICO		SISTEMA COMPLETO POST-MEZCLA (Bolsa Dentro de Caja)				SISTEMA COMPLETO PREMEZCLA (Botes de Soda)	
	BAR540	BAR650	BAR730	BAR650CP	BAR730CP	BAR650PM	BAR650PMT	BAR730PM	BAR730PMT	BAR650DX	BAR730DX
EQUIPO CON DECORACIÓN DE DISEÑADOR	BAR540DS	BAR650DS	BAR730DS	BAR650DSCP	BAR730DSCP	BAR650DSPM	BAR650DSPMT	BAR730DSPM	BAR730DSPMT	BAR650SDX	BAR730SDX
Bombas de jarabe de bolsa dentro de una caja						3 ea	3 ea	6 ea	6 ea		
Anaqueles para bolsas dentro de cajas (Le caben 3 bolsas a cada anaquel)						1	1	2	2		
Carbonatador						Sí	Sí	Sí	Sí		
CO ₂ Regulador						Sí	Sí	Sí	Sí	Sí	Sí
Sujetador y cadena para el tanque de CO ₂				Sí	Sí	Sí	Sí	Sí	Sí	Sí	Sí
8 platos de circuito frío en el fregadero de hielo				Sí	Sí	Sí	Sí	Sí	Sí	Sí	Sí
Tapa del depósito para hielo	Sólo el lavado	Sí	Sí	Sí	Sí	Sí	Sí	Sí	Sí	Sí	Sí
Correas de Conservación		1	2	1	2	1	1	2	2	1	2
Pistola de Soda (5, 6 o 8 botones)						5	5	8	8	5	6
Riel Rápido (5 o 7 botellas)	5	7	7	7	7	7	7	7	7	7	7
Bomba de Agua						Sí	Sí	Sí	Sí		
Tanque de Agua							Sí		Sí		
Conexión para la tubería de agua (de la ciudad)						Sí	Sí	Sí	Sí		
Depósito de agua de desecho		Sí	Sí	Sí	Sí	Sí	Sí	Sí	Sí	Sí	Sí
Cubierta de vinilo	Sí	Sí	Sí	Sí	Sí	Sí	Sí	Sí	Sí	Sí	Sí

Ruedas: Todos los modelos BAR540 – Cuatro giratorias de 12,7 cm, dos con freno. Todos los modelos BAR650 y BAR730 – Cuatro giratorias de 15,24 cm, dos con freno.

Pistola de Soda por Wunder-Bar®

- Surtido rápido con poca espuma.
- Incluye una funda con drenaje para los reboses.
- Dos años de garantía por parte de Wunder-Bar.
- Disponible únicamente con sistemas completos.



Post-Mezcla 8 Botones
(BAR730 Sistema Completo)



Post-Mezcla 5 Botones
(BAR650 Sistema Completo)



Premezcla 6 Botones
(BAR730 Sistema Completo)



Premezcla 5 Botones
(BAR650 Sistema Completo)

Colores Standard Décor BAR540, BAR650, BAR730



110
Negra



191
Gris Granito



194
Arena Granito

BAR650, BAR730 Solamente

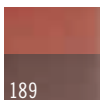

189
Caoba Castaño



420
Gris Granito
c/base Negra

BAR540 Solamente



131
Castaño
Oscuro

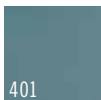

401
Azul Pizarra

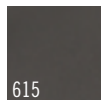

615
Gris Carbón

Decorado Diseñador BAR650, BAR730 Solamente



667
Manhattan

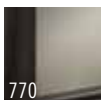

770
Chicago

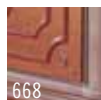

668
Sedona



669
Carmel

Las opciones de color del modelo BAR540 Designer Décor están enumeradas con la información del modelo BAR540.

Exclusiva placa de refrigeración

- El diseño patentado de su "techo" permite que el agua del hielo derretido se drene en el fondo del depósito para el hielo y en el depósito para el agua sucia.
- La exposición del circuito a través de la placa de refrigeración enfría los líquidos que se dispensan con el sifón para bebidas gaseosas.



Placa refrigerante está cubierto por la patente de EE. UU. 5,743,602.

Accesorios Opcionales

CÓDIGO	DESCRIPCIÓN
650WS	Repisa de alambre para BAR650's
730WS	Repisa de alambre para BAR730's
730SR	Riel rápido para 7 botellas
BAR54SR	Riel rápido para 5 botellas

Cantidad por cada paquete: 1

Colores del carril rápido 730SR: Negro (110), Castaño Oscuro (131), Gris Granito (191).

Colores del carril rápido BAR54SR: Negro (110), Castaño Oscuro (131), Gris Granito (191), Arena Granito (194), Azul Pizarra (401).

CARACTERÍSTICAS DEL SISTEMA POST-MEZCLA DE CAMBAR®

Diseñado para la máxima funcionalidad

- El surtidor de soda y la salida de 110 V protegida con toma de tierra están colocados ergonómicamente para facilitar el acceso del operador y maximizar el espacio de trabajo.
- Línea de bebidas que figura en la lista de la NSF con revestimiento Flushable Glas-Flex™ para facilitar el enjuague y el cambio de sabores, incluso los más fuertes.
- Higiénico y fácil de limpiar.

Parte frontal

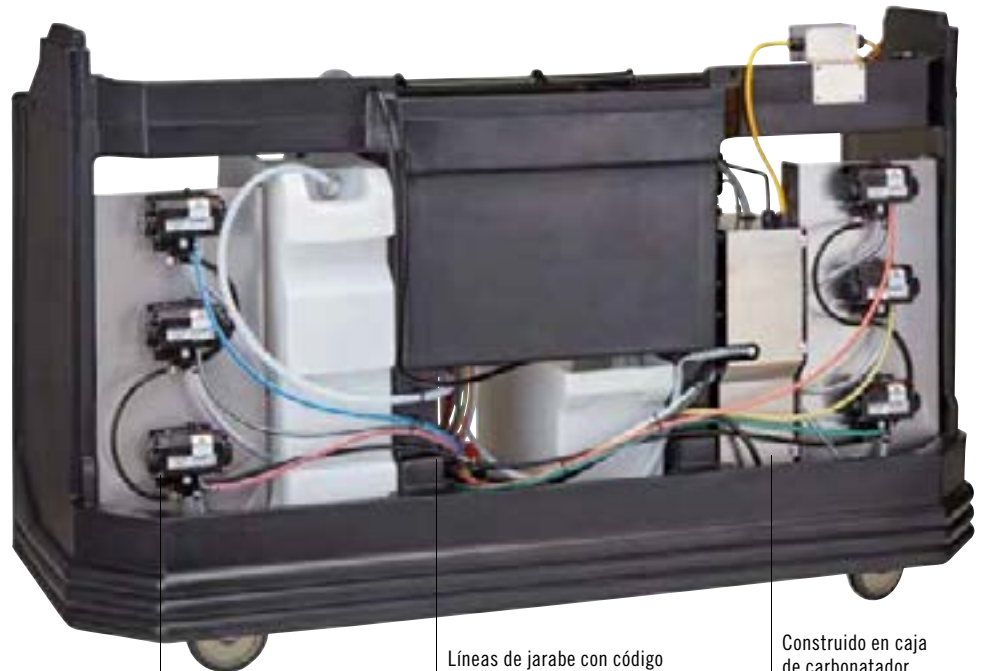

Bombas incorporadas en caja de acero inoxidable.

Líneas de jarabe con código de colores y con revestimiento Flushable Glas-Flex™ para facilitar el enjuague y el cambio de sabores, incluso los más fuertes.

Construido en caja de carbonatador protegida con toma de tierra.

Parte trasera



Salida de corriente alterna con interruptor de encendido/apagado para usar una licuadora u otro equipo de barra.

Fundas del surtidor de soda en el estante, dejando el espacio de trabajo despejado.

Correas, con anclajes y ojales moldeados, que permiten anclar tanques a la unidad.

Bastidor de acero inoxidable para albergar la bolsa en la caja.

Tanque de residuos.

Fácil acceso para quitar el surtidor de barra según sea necesario.

Tanque de agua dulce.

BARES PORTÁTILES CAMBARS® – SISTEMA COMPLETO BAR730

Sistema de post-mezcla para jarabe en bolsa dentro de una caja de 18,9 L (Apto para 6 bolsasinteriores y 1 depósito de CO₂.)

BAR730PM Y BAR730DSPM

Incluye el equipamiento estándar del sistema básico más lo siguiente:

- 1 sifón expendedor de bebidas gaseosas (8 botones).
- 1 carbonatador.
- 2 cestas para recipientes de sirope de acero inoxidable.
- 6 bombas en el interior de la bolsa.
- 1 regulador de CO₂ con tuberías, conductos y redes.
- 1 punto de conexión a la toma de agua de la ciudad.

BAR730PMT, BAR730DSPMT, BAR730PMT220 Y BAR730DSPMT2

Incluye todo lo indicado arriba más: 1 depósito de agua de 64,3 litros y 1 bomba de agua cada uno. No se incluye el punto de conexión a la toma de agua de la ciudad.



Modelo BAR730SDSX mostrado con decoración de diseño Carmel (669).



Placa refrigerante



Bomba y Carbonatador

BAR730DSPMT
Mostrado con depósito de agua y cestas de bolsa interior.



Se incluye una cubierta de vinilo con todos los CamBars. La cubierta no está listada con la NSF.

CÓDIGO	VOLTIOS	TANQUE DE AGUA	DIMENSIONES L x A x Alt	UNIDAD PESO
Decorado Estándar				
BAR730PM	110	No	184,8 x 66 x 121,9 cm	152 kg
BAR730PMT	110	Sí	184,8 x 66 x 121,9	157
BAR730PMT220	220	Sí	184,8 x 66 x 121,9	157
Decorado Diseñador				
BAR730DSPM	110	No	197,2 x 72,4 x 120,7	176
BAR730DSPMT	110	Sí	197,2 x 72,4 x 120,7	181
BAR730DSPMT2	220	Sí	197,2 x 72,4 x 120,7	181

Sistema de premezcla para botes de soda de 18,9 L (Le caben hasta 7 botes y 1 tanque de CO₂.)

BAR730DX Y BAR730SDSX

Incluye el equipamiento estándar del sistema básico más lo siguiente:

- Sifón de bebidas gaseosas premezcladas (6 botones).



Placa refrigerante



BAR730DX

CÓDIGO	TANQUE DE AGUA	DIMENSIONES L x A x Alt	UNIDAD PESO
Decorado Estándar			
BAR730DX	No	184,8 x 66 x 121,2 cm	133 kg
Decorado Diseñador			
BAR730SDSX	Sí	197,2 x 72,4 x 120,7	151

BARES PORTÁTILES CAMBARS® – SISTEMA BÁSICO Y ECONÓMICO

Sistema básico BAR730 Equipado parcialmente para servicio de soda

Requiere la instalación por el cliente del sistema del surtidor de soda de pre o post-mezcla.

Incluye:

- 1 placa de refrigeración con 8 circuitos.
- 1 cadena de CO₂.
- 1 soporte en hilera para 7 botellas.
- 1 depósito de hielo de 36,3 kg de capacidad.
- 1 tapa para el depósito de hielo.
- 1 depósito para el agua sucia.
- 2 tiras de sujeción.
- 4 ruedas pivotantes de 15,24 cm, 2 de ellas con freno.
- 1 cobertor de vinilo.

CÓDIGO	DIMENSIONES L x A x Alt	UNIDAD PESO
Decorado Estándar		
BAR730CP	184,8 x 66 x 121,9 cm	132 kg
Decorado Diseñador		
BAR730DSCP	197,2 x 72,4 x 120,7	146



BAR730DSCP

Mostrado con cuatro cestas opcionales; consulte los detalles bajo el epígrafe Accesorios y paquetes portátiles CamBar.

Sistema económico BAR730 Para botella, lata o servicio de mezclador

Incluye:

- 1 soporte en hilera para 7 botellas.
- 1 depósito de hielo de 36,3 kg de capacidad.
- 1 tapa para el depósito de hielo.
- 1 depósito para el agua sucia.
- 2 tiras de sujeción.
- 4 ruedas pivotantes de 15,24 cm.
- 1 cobertor de vinilo.

CÓDIGO	DIMENSIONES L x A x Alt	UNIDAD PESO
Decorado Estándar		
BAR730	184,8 x 66 x 121,9 cm	90 kg
Decorado Diseñador		
BAR730DS	197,2 x 72,4 x 120,7	111,2



BARES PORTÁTILES CAMBARS® – COMPLETO SISTEMA BAR650

Sistema de post-mezcla para jarabe en bolsa dentro de una caja de 18,9 L (Apto para 3 bolsas interiores como máximo y 1 depósito de CO₂.)

BAR650PM Y BAR650DSPM

Incluye el equipamiento estándar del sistema básico más lo siguiente:

- 1 sifón expendedor de bebidas gaseosas (5 botones).
- 1 carbonatador.
- 1 cesta de bolsa interior en acero inoxidable.
- 3 bombas en el interior de la bolsa.
- 1 regulador de CO₂ con tuberías, conductos y redes.
- 1 punto de conexión a la toma de agua de la ciudad.
- Bomba de agua.
- Filtro de agua.

BAR650PMT, BAR650DSPMT, BAR650PMT220 Y BAR650DSPMT2

Incluye todo lo indicado arriba más: 1 depósito de agua de 64,3 litros y 1 bomba de agua cada uno. No se incluye el punto de conexión a la toma de agua de la ciudad.

CÓDIGO	VOLTIOS	TANQUE DE AGUA	DIMENSIONES L x A x ALT	UNIDAD PESO
Decorado Estándar				
BAR650PM	110	No	171,5 x 72,4 x 120,7 cm	137 kg
BAR650PMT	110	Sí	171,5 x 72,4 x 120,7	142
BAR650PMT220	220	Sí	171,5 x 72,4 x 120,7	142
Decorado Diseñador				
BAR650DSPM	110	No	171,5 x 72,4 x 120,7	158
BAR650DSPMT	110	Sí	171,5 x 72,4 x 120,7	163
BAR650DSPMT2	220	Sí	171,5 x 72,4 x 120,7	163



Placa refrigerante

cULus LISTED
Bomba y Carbonatador

BAR650DSPMT
Mostrado con depósito de agua y cesta de bolsa interior.

Sistema de premezcla para botes de soda de 18,9 L (Le caben hasta 5 botes y 1 tanque de CO₂.)

BAR650DX Y BAR650SDX

Incluye el equipamiento estándar del sistema básico más lo siguiente:

- 1 sifón de bebidas gaseosas premezcladas (5 botones).

CÓDIGO	DIMENSIONES L x A x ALT	UNIDAD PESO
Decorado Estándar		
BAR650DX	171,5 x 72,4 x 120,7 cm	120,3 kg
Decorado Diseñador		
BAR650SDX	171,5 x 72,4 x 120,7	142



Placa refrigerante

BAR650SDX

TAMAÑO MEDIANO Y PEQUEÑO PORTÁTILES CAMBARS®

– SISTEMA BÁSICO Y ECONÓMICO

Sistema básico BAR650 – Modelo de tamaño medio Equipado parcialmente para servicio de soda

Requiere la instalación por el cliente del sistema del surtidor de soda de pre o post-mezcla.

Incluye:

- 1 placa de refrigeración sellada con 8 circuitos.
- 1 cadena de CO₂.
- 1 soporte en hilera para 7 botellas.
- 1 depósito de hielo de 36,3 kg de capacidad.
- 1 tapa para el depósito de hielo.
- 1 depósito para el agua sucia.
- 1 tira de sujeción.
- 4 ruedas pivotantes de 15,24 cm, 2 de ellas con freno.
- 1 cobertor de vinilo.

CÓDIGO	DIMENSIONES L x A x Alt	UNIDAD PESO
Decorado Estándar		
BAR650CP	171,5 x 72,4 x 120,7 cm	129,3 kg
Decorado Diseñador		
BAR650DSCP	171,5 x 72,4 x 120,7	137



Placa refrigerante

BAR650DSCP

Mostrado con dos cestas opcionales; consulte los detalles bajo el epígrafe Accesorios y paquetes CamBar.

Sistema económico BAR650 – Modelo de tamaño medio Para botella, lata o servicio de mezclador

Incluye:

- 1 soporte en hilera para 7 botellas.
- 1 depósito de hielo de 36,3 kg de capacidad.
- 1 tapa para el depósito de hielo.
- 1 depósito para el agua sucia.
- 1 tira de sujeción.
- 4 ruedas pivotantes de 15,24 cm, 2 con freno.
- Cobertor de vinilo.

CÓDIGO	DIMENSIONES L x A x Alt	UNIDAD PESO
Decorado Estándar		
BAR650	171,5 x 72,4 x 120,7 cm	78,5 kg
Decorado Diseñador		
BAR650DS	171,5 x 72,4 x 120,7	100



BAR650DS

Mostrado con dos cestas opcionales; consulte los detalles bajo el epígrafe Accesorios y paquetes CamBar.

Sistema de economía BAR540 – Modelo pequeño para botella, lata o servicio de mezclador

Incluye:

- 1 soporte en hilera para 5 botellas.
- 1 depósito de hielo de 36,3 kg de capacidad.
- 4 ruedas pivotantes de 12,7 cm.
- Cobertor de vinilo.

CÓDIGO	DIMENSIONES L x A x Alt	UNIDAD PESO
Decorado Estándar		
BAR540	137,2 x 65,7 x 117,2 cm	53,1 kg
Decorado Diseñador		
BAR540DS	137,2 x 65,7 x 117,2	56



BAR540DS

Decorado Diseñador

BAR540 Solamente

670 Base Negra y Mostrador Carbón

671 Base Gris Granito y Mostrador Gris Pizarra

672 Base Arena Granito y Mostrador Cacao

CARRITOS PARA HIELO CON TAPA DESLIZABLE SLIDINGLID

- El cuerpo de polietileno y el espeso aislante de hule espuma conserva el hielo días enteros.
- Exterior recio, para todo clima, no se rajará, abollará, burbujeará, astillará, oxidará ni romperá.
- Tapa deslizable única que se desliza hacia atrás y por debajo durante el uso, reduciendo así el riesgo de la contaminación cruzada.
- El receptáculo empotrado y el fondo para drenaje mantiene el hielo fuera del agua.
- Las asas empotradas, premoldeadas, facilitan levantarlos y maniobrarlos.
- Las unidades con tapa deslizable superior con inclinación encajan bajo las mesas y los mostradores de preparación o de servicio de comidas.

Colores: Negro (110), Azul Pizarra (401), Castaño Oscuro (131), Café Beige (157), Gris Granito (191).

Los carritos para hielo con tapa deslizable SlidingLid modelos ICS125L, ICS125L4S, ICS125LB están cubiertos por la patente estadounidense D 468,071S. Los carritos para hielo con tapa deslizable SlidingLid modelos ICS100L y ICS100L4S están cubiertos por la patente estadounidense D 424,883.



PRODUCTOS Y COLOR EN EXISTENCIAS EN EL C.E.L.

ICS100L, ICS125L: (191)

Descripciones de las ruedas:

Se refiere al tipo de rueda en la tabla. Todas las ruedas son de 12,7 cm.

A: 2 fijas, 2 giratorias, 1 con freno

A1: 2 giratorias, 2 con frenos

B: 4 giratorias, 1 con freno

C: 2 giratorias, 1 con freno, 2 «Easy Wheels» (de fácil rodamiento) de 20,3 cm

D: 2 giratorias, 1 con freno, 2 «Easy Wheels» de 25,4 cm

E: 2 giratorias, 1 con freno, 2 «Easy Wheels» (anchas de fácil rodamiento) de 25,4 cm



ICS175LB (Bajo) Se muestra con ruedas traseras de fácil rodamiento «Easy Wheels».



ICS125L (Bajo)



ICS100L4S (Bajo)

ICS100L (Bajo)



ICS175T (Alto)



ICS175TB (Alto) Se muestra con ruedas traseras de fácil rodamiento «Easy Wheels».



ICS200TB (Alto) Se muestra con ruedas traseras anchas de fácil rodamiento «Wide Easy Wheels».



StoreSafe
STORE FRESH

CÓDIGO	CAPACIDAD	DIMENSIONES EXTERIORES A x P x ALT	TIPO DE RUEDAS
Bajo			
ICS100L	46 kg	57 x 77 x 73 cm	A1
ICS100L4S	46	57 x 77 x 73	B
ICS125L	57	58,5 x 80 x 74,5	A
ICS125LB	57	58,5 x 80 x 74,5	C
ICS175L	80	61 x 95,5 x 74,5	A
ICS175LB	80	61 x 95,5 x 74,5	D
Alto			
ICS125T	57	58,5 x 80 x 88	A
ICS175T	80	58,5 x 86,5 x 95,5	A
ICS175TB	80	58,5 x 86,5 x 95,5	D
ICS200TB	91	58,5 x 86,5 x 100,5	E

Cantidad por cada paquete: 1



SISTEMA DE LAVADO DE VAJILLAS Y ALMACENAMIENTO

Sistema de Lavado de Vajillas
Camrack® 4 en 1

Camdollies®

Carros Montacargas

Carro para Bandejas y Platos / carro Para
Cubiertos y Bandejas

Carrito Ajustable Serie S para Platos

Supporte de Platos Ajustável ADC33

Carros para Platos, Carros Ajustables para
Bandejas y Platos

Recipientes de usos Diversos – Cambox®

Carro de Servicio KD y Carro Práctico
Grande KD

Carros de Servicio



SISTEMA DE LAVADO DE VAJILLAS CAMRACK® 4 EN 1

El sistema Camrack protegerá la cristalería y la mantendrá limpia hasta el siguiente uso sin tener que volver a lavarla.

Lavado Eficiente

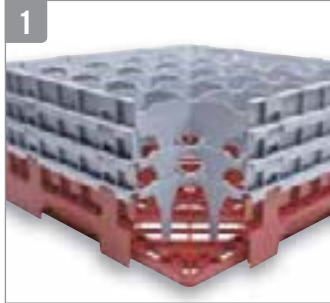

Con compartimentos internos abiertos que proporcionan la completa circulación de agua y de las soluciones de limpieza, y facilitan un secado rápido y total.

Los Camracks de polipropileno de larga duración se han fabricado para soportar sustancias químicas y altas temperaturas de hasta 93°C.

Almacenaje Sanitario



Las paredes externas cerradas mantienen los dedos y los contaminantes fuera y reducen el riesgo de roturas y lesiones. La cubierta Camrack y el carrito Camdolly hacen que este sistema esté completamente cerrado. La cristalería se mantiene limpia cuando está almacenada, de modo que los operarios sólo tienen que lavar los artículos una vez.

Control de inventario



Una variedad en los colores de base de las cestas ayuda a identificar de un vistazo tanto el contenido como la cantidad en cada cesta. Disponible en 10 colores.

Transporte sanitario seguro



Los Camrack se pueden transportar por grandes campus o a otros lugares en una sola unidad. Las asas fáciles de agarrar y los costados lisos y superpuestos proporcionan una manipulación segura.

La cubierta de la cesta Camrack sella la parte de arriba y el carrito Camdolly® sella la parte de abajo.

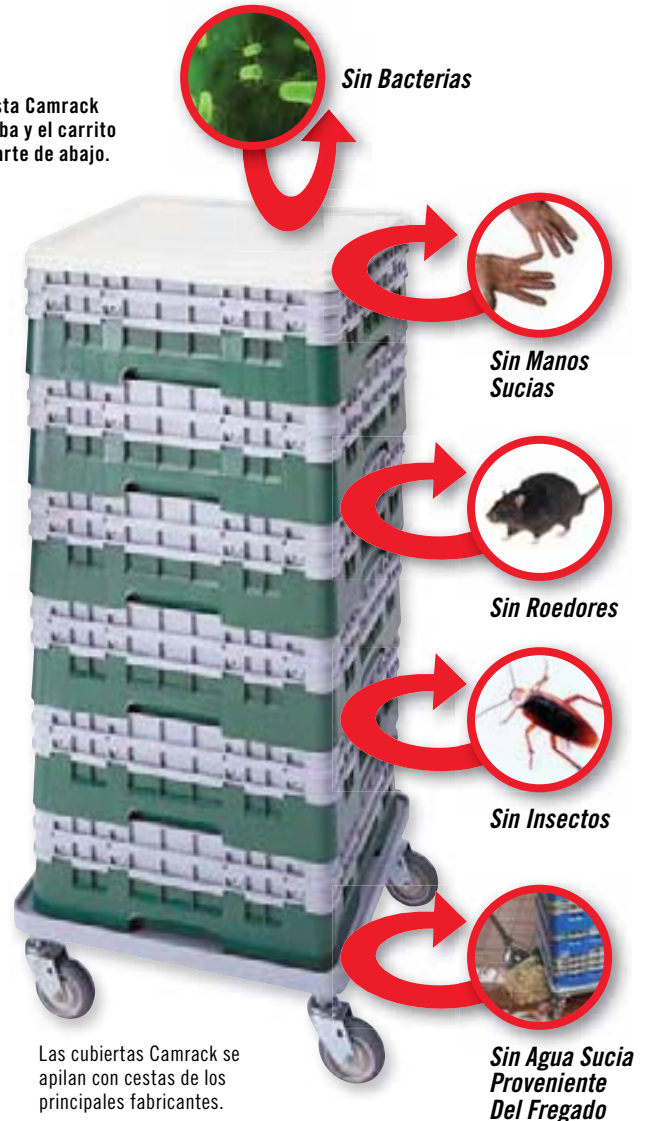

Las cubiertas Camrack se apilan con cestas de los principales fabricantes.



Las opciones de etiquetado del contenido incluyen un estampado en caliente personalizado de un color o clips preimpresos.



Las Camrack están cubiertas por una o más de las siguientes patentes: Escurreplatos de base completa D 412,607. Escurreplatos de media base D 404,176. Extensor de escurreplatos mediano D 400,321. Extensor de escurreplatos alargado D 399,614. Escurreplatos con extensor 5,934,486 patente de utilidad. Escurreplatos de base apuntada D 403,472.

CAMRACKS® DE TAMAÑO COMPLETO PARA COPAS Y VASOS

Estas cestas ofrecen una protección completa para todas sus copas y vasos delicados y valiosos al lavarlos y manipularlos durante el apilamiento, el almacenaje y el transporte.

Seleccione la cesta correcta:

1. Mida el diámetro máximo del recipiente (copa o vaso) para determinar el número de compartimentos.
2. Mida la altura máxima del recipiente (copa o vaso) hasta el borde superior para determinar la altura del compartimento.

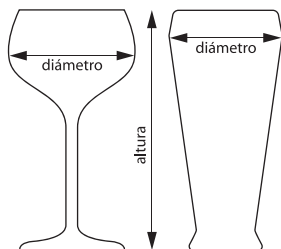

PRODUCTOS Y COLORES EN EXISTENCIA EN NUESTROS ALMACENES EUROPEOS

TODAS LAS CESTAS CAMRACKS: (110), (119), (151), (163), (167), (168), (184), (186), (414), (416)

Las guías de tamaños de las Camrack están disponibles en www.cambro.com/mycamracks y en la App de Cambro.

9 COMPARTIMENTOS

14,9 cm
DIÁMETRO MÁXIMO



	ALTURA MÁXIMA	9,2 cm	13,3 cm	17,4 cm	21,5 cm	25,7 cm	29,8 cm
CÓDIGO		9S318	9S434	9S638	9S800	9S958	9S1114
CANT. POR PAQUETE		5	4	3	2	2	2
ALT. DE LA CESTA CON EXTENSIONES		14,3 cm	18,4 cm	22,5 cm	26,7 cm	30,8 cm	34,9 cm

16 COMPARTIMENTOS

11,11 cm
DIÁMETRO MÁXIMO

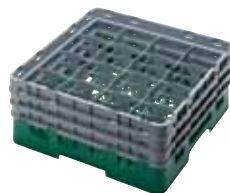

	ALTURA MÁXIMA	9,2 cm	11,4 cm	13,3 cm	15,5 cm	17,4 cm	19,6 cm
CÓDIGO		16S318	16S418**	16S434	16S534**	16S638	16S738**
CANT. POR PAQUETE		5	5	4	4	3	3
ALT. DE LA CESTA CON EXTENSIONES		14,3 cm	14,3 cm	18,4 cm	18,4 cm	22,5 cm	22,5 cm
	ALTURA MÁXIMA	21,5 cm	23,8 cm	25,7 cm	27,9 cm	29,8 cm	32 cm
CÓDIGO		16S800	16S900**	16S958	16S1058**	16S1114	16S1214**
CANT. POR PAQUETE		2	2	2	2	2	2
ALT. DE LA CESTA CON EXTENSIONES		26,7 cm	26,7 cm	30,8 cm	30,8 cm	34,9 cm	34,9 cm

Colores de las cestas de base:

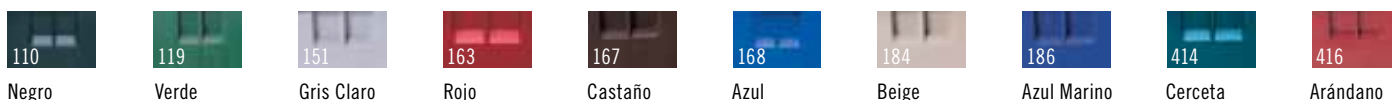

Color del extensor: Gris Claro (151). **No pueden añadirse extensiones de compartimento. Personalización disponible.

Consulte la personalización de Camrack y la página del código del color. Póngase en contacto con el servicio de atención al cliente para pedidos especiales.

CAMRACKS® DE TAMAÑO COMPLETO PARA COPAS Y VASOS

Determine el tamaño de la cesta de acuerdo con el tamaño del vaso en www.cambro.com/Reference_Guides.

9,84 cm
DIÁMETRO MÁXIMO



20 COMPARTIMENTOS

ALTURA MÁXIMA	9,2 cm	11,4 cm	13,3 cm	15,5 cm	17,4 cm	19,6 cm
CÓDIGO	20S318	20S418**	20S434	20S534**	20S638	20S738**
CANT. POR PAQUETE	5	5	4	4	3	3
ALT. DE LA CESTA CON EXTENSIONES	14,3 cm	14,3 cm	18,4 cm	18,4 cm	22,5 cm	22,5 cm
ALTURA MÁXIMA	21,5 cm	23,8 cm	25,7 cm	27,9 cm	29,8 cm	32 cm
CÓDIGO	20S800	20S900**	20S958	20S1058**	20S1114	20S1214**
CANT. POR PAQUETE	2	2	2	2	2	2
ALT. DE LA CESTA CON EXTENSIONES	26,7 cm	26,7 cm	30,8 cm	30,8 cm	34,9 cm	34,9 cm

**No pueden añadirse extensiones de compartimento.

8,7 cm
DIÁMETRO MÁXIMO



25 COMPARTIMENTOS

ALTURA MÁXIMA	9,2 cm	11,4 cm	13,3 cm	15,5 cm	17,4 cm	19,6 cm
CÓDIGO	25S318	25S418**	25S434	25S534**	25S638	25S738**
CANT. POR PAQUETE	5	5	4	4	3	3
ALT. DE LA CESTA CON EXTENSIONES	14,3 cm	14,3 cm	18,4 cm	18,4 cm	22,5 cm	22,5 cm
ALTURA MÁXIMA	21,5 cm	23,8 cm	25,7 cm	27,9 cm	29,8 cm	32 cm
CÓDIGO	25S800	25S900**	25S958	25S1058**	25S1114	25S1214**
CANT. POR PAQUETE	2	2	2	2	2	2
ALT. DE LA CESTA CON EXTENSIONES	26,7 cm	26,7 cm	30,8 cm	30,8 cm	34,9 cm	34,9 cm

**No pueden añadirse extensiones de compartimento.

7,94 cm
DIÁMETRO MÁXIMO



30 COMPARTIMENTOS

ALTURA MÁXIMA	9,2 cm	13,3 cm	17,4 cm	21,5 cm	25,7 cm	29,8 cm
CÓDIGO	30S318	30S434	30S638	30S800	30S958	30S1114
CANT. POR PAQUETE	5	4	3	2	2	2
ALT. DE LA CESTA CON EXTENSIONES	14,3 cm	18,4 cm	22,5 cm	6,7 cm	30,8 cm	4,9 cm

PRODUCTOS Y COLORES EN EXISTENCIA EN NUESTROS ALMACENES EUROPEOS

TODAS LAS CESTAS CAMRACKS: (110), (119), (151), (163), (167), (168), (184), (186), (414), (416)

CAMRACKS® DE TAMAÑO COMPLETO PARA COPAS Y VASOS

7,3 cm
DIÁMETRO MÁXIMO



36 COMPARTIMENTOS

ALTURA MÁXIMA	9,2 cm	11,4 cm	13,3 cm	15,5 cm	17,4 cm	19,6 cm
CÓDIGO	36S318	36S418**	36S434	36S534**	36S638	36S738**
CANT. POR PAQUETE	5	5	4	4	3	3
ALT. DE LA CESTA CON EXTENSIONES	14,3 cm	14,3 cm	18,4 cm	18,4 cm	22,5 cm	22,5 cm
ALTURA MÁXIMA	21,5 cm	23,8 cm	25,7 cm	27,9 cm	29,8 cm	32 cm
CÓDIGO	36S800	36S900**	36S958	36S1058**	36S1114	36S1214**
CANT. POR PAQUETE	2	2	2	2	2	2
ALT. DE LA CESTA CON EXTENSIONES	26,7 cm	26,7 cm	30,8 cm	30,8 cm	34,9 cm	34,9 cm

6,2 cm
DIÁMETRO MÁXIMO



49 COMPARTIMENTOS

ALTURA MÁXIMA	9,2 cm	13,3 cm	17,4 cm	21,5 cm	25,7 cm	29,8 cm
CÓDIGO	49S318	49S434	49S638	49S800	49S958	49S1114
CANT. POR PAQUETE	5	4	3	2	2	2
ALT. DE LA CESTA CON EXTENSIONES	14,3 cm	18,4 cm	22,5 cm	26,7 cm	30,8 cm	34,9 cm

PRODUCTOS Y COLORES EN EXISTENCIA EN NUESTROS ALMACENES EUROPEOS

TODAS LAS CESTAS CAMRACKS: (110), (119), (151), (163), (167), (168), (184), (186), (414), (416)



Colores de las cestas de base:

110	119	151	163	167	168	184	186	414	416
Negro	Verde	Gris Claro	Rojo	Castaño	Azul	Beige	Azul Marino	Cerceta	Arándano

Color del extensor: Gris Claro (151). **No pueden añadirse extensiones de compartimento. Personalización disponible.

Consulte la personalización de Camrack y la página del código del color. Póngase en contacto con el servicio de atención al cliente para pedidos especiales.

CAMRACKS® DE MEDIO TAMAÑO PARA COPAS Y VASOS

- Muy efectivas para acarrear menor peso y para guardar utensilios.
- Ideales para las pequeñas lavadoras de vasos que se usan debajo del mostrador.

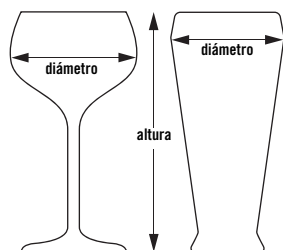

10HS434

Determine el tamaño de la cesta de acuerdo con el tamaño del vaso en www.cambro.com/Reference_Guides.

8 COMPARTIMENTOS

10,3 cm
DIÁMETRO MÁXIMO



	ALTURA MÁXIMA	9,2 cm	13,3 cm	17,4 cm	21,5 cm	25,7 cm	29,8 cm
CÓDIGO		8HS318	8HS434	8HS638	8HS800	8HS958	8HS1114
CANT. POR PAQUETE		5	4	3	2	2	2
ALT. DE LA CESTA CON EXTENSIONES		14,3 cm	18,4 cm	22,5 cm	26,7 cm	30,8 cm	34,9 cm

10 COMPARTIMENTOS

8,7 cm
DIÁMETRO MÁXIMO



	ALTURA MÁXIMA	9,2 cm	13,3 cm	17,4 cm	21,5 cm	25,7 cm	29,8 cm
CÓDIGO		10HS318	10HS434	10HS638	10HS800	10HS958	10HS1114
CANT. POR PAQUETE		5	4	3	2	2	2
ALT. DE LA CESTA CON EXTENSIONES		14,3 cm	18,4 cm	22,5 cm	26,7 cm	30,8 cm	34,9 cm

17 COMPARTIMENTOS

7,3 cm
DIÁMETRO MÁXIMO



	ALTURA MÁXIMA	9,2 cm	13,3 cm	17,4 cm	21,5 cm	25,7 cm	29,8 cm
CÓDIGO		17HS318	17HS434	17HS638	17HS800	17HS958	17HS1114
CANT. POR PAQUETE		5	4	3	2	2	2
ALT. DE LA CESTA CON EXTENSIONES		14,3 cm	18,4 cm	22,5 cm	26,7 cm	30,8 cm	34,9 cm

Colores de las cestas de base:



Verde Sherwood



Gris Claro

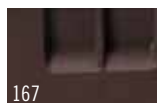

Castaño

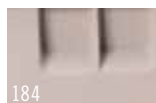

Beige



Azul Marino



Arándano

Color del extensor: Gris Claro (151). Se pueden personalizar. Vea la contraportada. Para obtener una representación más exacta del color, llame a su representante de ventas para que le dé una muestra del color real. Comuníquese con el Departamento de Servicios al Cliente para todos los pedidos especiales.

CESTAS CAMRACK® DE TAMAÑO COMPLETO Y DE MEDIO TAMAÑO PARA TAZAS

- Se puede inclinar para drenar el agua de las bases de pichelos y tazas y ofrecer un secado rápido y sanitario.

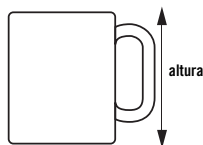

16C414

11,1 x 10,95 cm

COMPARTIMENTO



16 COMPARTIMENTOS

ALTURA MÁXIMA	6,6 cm	10,7 cm	14,9 cm
CÓDIGO	16C258	16C414	16C578
CANT. POR PAQUETE	6	5	4
ALT. DE LA CESTA CON EXTENSIONES	10,1 cm	14,3 cm	18,4 cm

PRODUCTOS Y COLORES EN EXISTENCIA EN NUESTROS ALMACENES EUROPEOS

16C258, 16C414, 16C578, 20C258, 20C414: (151)

11,1 x 8,73 cm

COMPARTIMENTO



20 COMPARTIMENTOS

ALTURA MÁXIMA	6,6 cm	10,7 cm
CÓDIGO	20C258	20C414
CANT. POR PAQUETE	6	5
ALT. DE LA CESTA CON EXTENSIONES	10,1 cm	14,3 cm



10,4 x 11,1 cm

COMPARTIMENTO



8 COMPARTIMENTOS

ALTURA MÁXIMA	6,6 cm	10,7 cm
CÓDIGO	8HC258	8HC414
CANT. POR PAQUETE	6	5
ALT. DE LA CESTA CON EXTENSIONES	10,1 cm	14,3 cm

Guardavasos y Guardatazas

Color Regal: Beige (133).



- Nervaduras sobresalientes para un drenaje y un secado sencillos.
- Soporta 20 vasos o 12 tazas por capa.



10,4 x 8,73 cm

COMPARTIMENTO



10 COMPARTIMENTOS

ALTURA MÁXIMA	6,6 cm	10,7 cm
CÓDIGO	10HC258	10HC414
CANT. POR PAQUETE	6	5
ALT. DE LA CESTA CON EXTENSIONES	10,1 cm	14,3 cm

Diámetro máximo del borde interior de un vaso: GK2000: 6,6 cm

Diámetro máximo del borde interior de una taza: KK1200: 7,4 cm

CÓDIGO	TAMAÑO	CANTIDAD POR CADA PAQUETE
Guardavasos		
GK2000 (Regal)	35,6 x 45,7 cm	12
Guardatazas		
KK1200 (Regal)	35,4 x 45,4	12

Color de la cesta de base para tazas: Gris Claro (151).

Color del extensor: Gris Claro (151).

Se pueden personalizar. Vea la contraportada.

ACCESORIOS CAMRACK®

Cubierta de Camrack y Camdolly®

- Úsela para cubrir y proteger las cestas Camrack de tamaño completo para platos que estén llenas de vajillas limpias.
- Cuando se usan junto con un Camdolly, se crea un sistema de almacenaje sanitario portátil que protege el contenido entre usos.

- Elimina la utilización complicada y poco económica de envoltorios de plástico o cubiertas de vinilo.



PRODUCTOS Y COLORES EN EXISTENCIA EN NUESTROS ALMACENES EUROPEOS

DRC2020: (180)
CDR2020, CDR2020H: (151)

CUBIERTA DE CESTA DE TAMAÑO COMPLETO

CÓDIGO	DRC2020
DIMENSIONES EXTERIORES	50 x 50 x 2,4 cm

Cantidad por paquete: 1 Color: Gris (180).

CAMDOLLY

CÓDIGO	CDR2020	CAMDOLLY CON ASA	CDR2020H
DIMENSIONES INTERIORES	53 x 53 cm		53 x 53 cm
DIMENSIONES EXTERIORES	54,5 x 54,5 x 20,5 cm		54,5 x 59,5 x 94 cm
CAPACIDAD DE CARGA	159 kg		159 kg

Cantidad por paquete: 1 Color: Gris Claro (151).
Ruedas: 4 Ruedas de 10 cm, giratorias, sin frenos.

Surtidor de vasos IceExpress para cestas Camrack

- Reduce drásticamente el tiempo de instalación del banquete.

- Llena 25 vasos de hielo al mismo tiempo.
- Reduce las roturas y el riesgo de la contaminación.
- El hielo cae directamente en los vasos sin derrames ni goteos.



CÓDIGO	DIMENSIONES EXTERIORES
25SWGf	50,8 x 50,8 x 3,18 cm

Cantidad por paquete: 1 Color: Negro (110).

CÓMO SELECCIONAR LA CAMRACK CORRECTA

Cómo seleccionar la Camrack correcta

Cambro le ofrece múltiples formas para ayudarle a encontrar rápido la Camrack correcta:

1. www.cambro.com/mycamracks

Para encontrar rápidamente el Camrack correcto, visite www.cambro.com/mycamracks. Seleccione el elemento que necesita, introduzca sus medidas y la cantidad precisa y el Camrack adecuado aparecerá en la página.

2. El Catálogo Cambro

Pase al reverso de esta sección para ver la guía de referencia que le ayuda a determinar los tamaños de vasos y copas.

3. Representantes de Ventas Cambro

Comuníquese con el representante

Cambro de su localidad para que le ayude a especificar cuáles Camracks, carritos y cubiertas le quedan a sus vasos y vajillas. Para encontrar a su representante local, consulte la sección en el reverso de este catálogo, visite: www.cambro.com o llame a Servicios al Cliente de Cambro al 800 833 3003.

4. Envíe una muestra a Cambro

Envíe un vaso de muestra a: C.E.L. Customer Service. Kelterstrasse 51 72669 Unterensingen, Germany. Por favor, cerciórese de incluir la información completa de la persona a contactar y especifique si necesita cestas Camrack de tamaño completo o de medio tamaño.

Escoja el Camrack adecuado:

1. Mida el **diámetro máximo** de la cristalería (copa o vaso) para determinar el número de compartimentos.
2. Mida la **altura máxima** de la cristalería (copa o vaso) hasta la parte superior del borde para determinar la altura del compartimento.

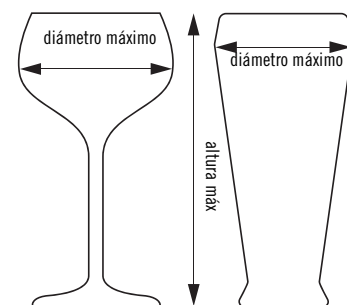

Descargar la App de Cambro:

Encuentre la Camrack adecuada para sus vasos de vidrio introduciendo la altura y el diámetro máximo de su vaso.



CESTAS DE BASE CAMRACK®

- Para ollas, sartenes, recipientes, tazones y artículos grandes de preparación, servicio y exhibición.
- Las medias cestas funcionan bien para guardar artículos en la estación de espera.

PRODUCTOS Y COLORES EN EXISTENCIA EN NUESTROS ALMACENES EUROPEOS

BR258, BR414, BR578, BR712: (110), (119), (151), (163), (184), (167), (168), (186), (414), (416)
CRPHDG2878: (000)



BR578

CESTAS DE BASE DE TAMAÑO COMPLETO

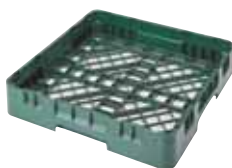

CESTA DE BASE DE TAMAÑO COMPLETO

CON 1 EXTENSIÓN

CON 2 EXTENSIONES

CON 3 EXTENSIONES

CÓDIGO	BR258	BR414	BR578	BR712
ALTURA INTERIOR DE LA CESTA	8,3 cm	12,4 cm	16,5 cm	20,6 cm
ALT. DE LA CESTA CON EXTENSIONES	10,1 cm	14,3 cm	18,4 cm	22,5 cm
CANT. POR PAQUETE	6	5	4	3

CESTAS DE BASE DE MEDIO TAMAÑO



CESTA DE BASE DE MEDIO TAMAÑO

CON 1 EXTENSIÓN

CON 2 EXTENSIONES

CON 3 EXTENSIONES

CÓDIGO	HBR258	HBR414	HBR578	HBR712
ALTURA INTERIOR DE LA CESTA	8,3 cm	12,4 cm	16,5 cm	20,6 cm
ALT. DE LA CESTA CON EXTENSIONES	10,1 cm	14,3 cm	18,4 cm	22,5 cm
CANT. POR PAQUETE	6	5	4	3

Parrilla de sujeción

Mantiene en su lugar a los platos y tazas pequeños durante cada ciclo de limpieza. Úselas en una cesta de base Camrack de tamaño completo.



CRPHDG2878

REJILLA DE SUJECIÓN

CÓDIGO	CRPHDG2878
Cant. por paquete:	6
Color:	Gris (000).

Colores de las cestas de base:

110	119	151	163	167	168	184	186	414	416
Negro*	Verde	Gris Claro	Rojo*	Castaño	Azul*	Beige	Azul Marino	Cerceta*	Arándano

*Solo en tamaño normal. Color del extensor: Gris Claro (151). Personalización disponible. Consulte la personalización de Camrack y la página del código del color. Póngase en contacto con el servicio de atención al cliente para pedidos especiales.

CESTAS CAMRACK® DE TAMAÑO COMPLETO CON ESPIGAS Y CESTA PARA BANDEJAS

Cesta estándar con espigas, 9 x 9

- Diseñadas para lavar platos, tazones, bandejas y cubreplatos de diferentes tamaños.
- Las cestas estándar con espigas sostienen:
 - Dieciocho platos de 25,4 cm
 - Doce platos de 30,5 cm
 - Veintisiete platos de 19 cm
 - o
 - Nueve bandejas de 36 x 46 cm.

Cesta con espigas, 5 x 9

- Sostiene platos estándar en una dirección, o platos hondos, tazones y cubreplatos en la otra dirección.
- La configuración con espaciado de 5 sostiene hasta diez tazones, platos hondos, fuentes o cubreplatos de 25,4 cm.

- La configuración con espaciado de 9 sostiene hasta:
 - Dieciocho platos de 25,4 cm
 - Doce platos de 30,5 cm
 - Veintisiete platos de 19 cm
 - o
 - Nueve bandejas de 36 x 46 cm.

Cesta para bandejas, con un lado abierto

- Le caben bandejas de cafetería o bandejas delgadas de tamaño completo.
- Abierta por un lado para facilitar la colocación y remoción de bandejas de todas las longitudes.
- Sostiene hasta nueve bandejas en forma vertical.

PRODUCTOS Y COLORES EN EXISTENCIA EN NUESTROS ALMACENES EUROPEOS

PR59314, PR59500, PR314, OETR314: (151)



	CESTA CON ESPIGAS, 9 X 9	CESTA CON ESPIGAS CON 1 EXTENSIÓN, 9 X 9	CESTA CON ESPIGAS, 5 X 9	CESTA CON ESPIGAS CON 1 EXTENSIÓN, 5 X 9	LADO ABIERTO
CÓDIGO	PR314	PR500	PR59314	PR59500	OETR314*
ALTURA INTERIOR DE LA CESTA	8,3 cm	12,4 cm	8,3 cm	12,4 cm	8,3 cm
ALT. DE LA CESTA CON EXTENSIONES	10,1 cm	14,3 cm	10,1 cm	14,3 cm	10,1 cm
CANT. POR PAQUETE	6	5	6	5	6

Color: Gris Claro (151). Color del extensor: Gris Claro (151). Se pueden personalizar. Vea la contraportada. Para obtener una representación más exacta del color, llame a su representante de ventas para que le dé una muestra del color real. Comuníquese con el Departamento de Servicios al Cliente para todos los pedidos especiales. *No se le pueden añadir extensiones.

CILINDRO Y CESTAS CAMRACK DE TAMAÑO COMPLETO Y DE MEDIO TAMAÑO PARA CUBIERTOS

- Una canasta de 8 compartimentos cabe en una cesta de base de tamaño completo o de medio tamaño. Las asas de alambre se deslizan hacia abajo.
- El cilindro para cubiertos cabe en una cesta de 9 compartimentos Camrack de Tamaño Completo, y en el Carrito Cambro para Bandejas y Platos, modelo TDCR12.

PRODUCTOS Y COLORES EN EXISTENCIA EN NUESTROS ALMACENES EUROPEOS

FR258, 8FB434, 8FBNH434: (151)

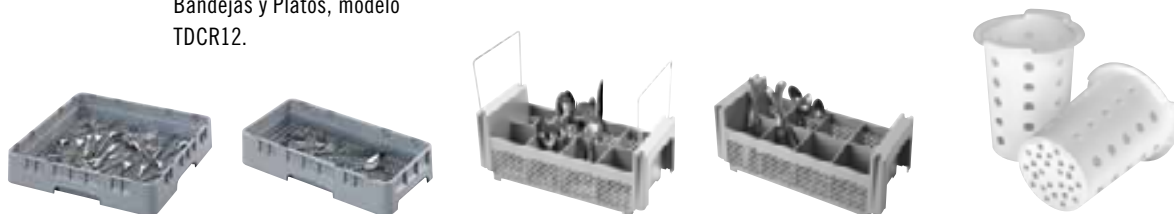

	CESTA DE TAMAÑO COMPLETO PARA CUBIERTOS	MEDIA CESTA PARA CUBIERTOS	MEDIA CANASTILLA DE 8 COMPARTIMENTOS PARA CUBIERTOS	COMPARTIMENTOS PARA CUBIERTOS	CILINDRO DE LOS CUBIERTOS
CÓDIGO	FR258	HFR258	8FB434* con asas	8FBNH434* sin asas	FWC56
ALTURA INTERIOR DE LA CESTA	6,7 cm	6,7 cm	12 cm	12 cm	Ancho 11,4 cm
ALT. DE LA CESTA CON EXTENSIONES	10,1 cm	10,1 cm	18,4 cm	18,4 cm	Alto 14 cm
CANT. POR PAQUETE	6	6	6	6	12

Color: Gris Claro (151). Color del extensor: Gris Claro (151). Color del cilindro para los cubiertos: Blanco (148). Personalización disponible. Consulte la personalización de Camrack y la página del código del color. Póngase en contacto con el servicio de atención al cliente para pedidos especiales.

EL SISTEMA DE COMPONENTES CAMRACK®

El sistema Camrack ofrece varias opciones para ordenar las Camracks correctas ahora y según lo requiera en el futuro. Por favor consulte a su representante de ventas o al Servicio de clientes de Cambro para todos los pedidos especiales e instrucciones de armado.

Escoja entre:

- Una selección completa de Camracks pre-armadas, listas para usarse en nuestro catálogo, o
- Prepare un pedido a la medida de Camracks para requerimientos específicos, o
- Componentes individuales Camrack para que los distribuidores los tengan a mano y construyan sus cestas según las necesiten.

Colores de la cesta de base de compartimentos: Verde Sherwood (119), Gris Claro (151), Castaño (167), Beige (184), Azul Marino (186), Arándano (416), Negro (110)*, Rojo (163)*, Azul (168)*, Cerceta (414)*.

Color de la cesta de base para tazas: Gris Claro (151).

Color del extensor: Gris Claro (151).

Se pueden personalizar.

Las cestas de base de tamaño completo están protegidas por la patente estadounidense D 412,607. Las medias cestas de base están protegidas por la patente D 404,176 de los EE.UU.

*Nuevos colores de las cestas de base, sólo en las cestas de tamaño completo.

PRODUCTOS Y COLORES EN EXISTENCIA EN NUESTROS ALMACENES EUROPEOS

9E1, 9E2, 16E1, 16E2, 16E4, 16E5, 20E2, 20GE1, 20GE2, 20GE4, 20GE5, 25E1, 25E2, 25E4, 25E5, 30GE1, 30GE2, 36E1, 36E2, 36E4, 36E5, 49E1, 49E2, 16C258, 20C258: (151)
 BR258: (110), (119), (151), (163), (184), (167), (168), (186), (414), (416)
 E3: (151)

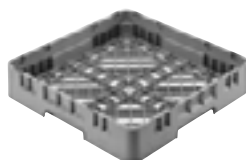

BR = Cesta de base de tamaño completo



HBR = Media cesta de base

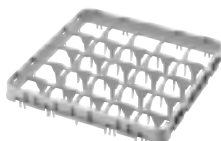

E1 = Extensión de divisor alto y tamaño completo

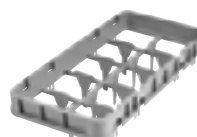

HE1 = Extensión de divisor alto y medio tamaño

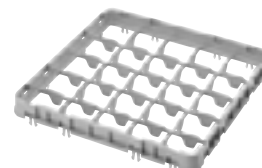

E2 = Extensión de divisor bajo y tamaño completo



HE2 = Extensión de divisor bajo y medio tamaño

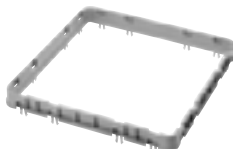

E3 = Extensión abierta de tamaño completo

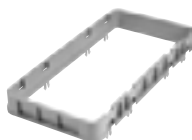

HE3 = Extensión abierta de medio tamaño

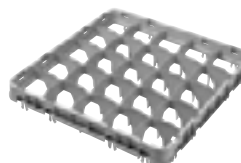

E4 = Extensión para copas de divisor alto y tamaño completo

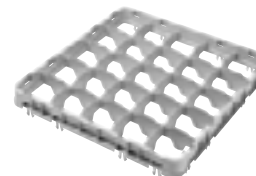

E5 = Extensión para copas de divisor bajo y tamaño completo

COMPONENTES CAMRACKS

CÓDIGO	DESCRIPCIÓN	DIMENSIONES GENERALES	COMPARTIMENTO	ALTURA INTERIOR CESTA	CANTIDAD POR CADA PAQUETE
Cestas de base, de compartimentos, de tamaño completo					
BR258*	Cesta de base completa	500 x 500 x 101 mm	457 x 457 mm	67 mm	6
Medias cestas de base					
HBR258	Media cesta de base	500 x 250 x 101	464 x 213	67	6
Cestas de tamaño completo para tazas					
16C258	Cesta de tamaño completo para 16 compartimentos	500 x 500 x 101	111 x 111	67	6
20C258	Cesta de tamaño completo para 20 compartimentos	500 x 500 x 101	111 x 89	67	6
Medias cestas para tazas					
8HC258	Media cesta de 8 compartimentos	500 x 250 x 101	105 x 113	67	6
10HC258	Media cesta de 10 compartimentos	500 x 250 x 101	105 x 89	67	6
Extensiones de divisor alto – E1 y GE1					
9E1	Extensión de divisor alto de 9 compartimentos	499 x 499 x 51	150 x 150	41	12
16E1	Extensión de divisor alto de 16 compartimentos	499 x 499 x 51	111 x 111	41	12
20GE1	Extensión de divisor alto de 20 compartimentos	499 x 499 x 51	98 x 98	41	12
25E1	Extensión de divisor alto de 25 compartimentos	499 x 499 x 51	89 x 89	41	12
30GE1	Extensión de divisor alto de 30 compartimentos	499 x 499 x 51	79 x 79	41	12
36E1	Extensión de divisor alto de 36 compartimentos	499 x 499 x 51	73 x 73	41	12
49E1	Extensión de divisor alto de 49 compartimentos	499 x 499 x 51	62 x 62	41	12

EL SISTEMA DE COMPONENTES CAMRACK®

CÓDIGO	DESCRIPCIÓN	DIMENSIONES GENERALES	COMPARTIMENTO	ALTURA INTERIOR CESTA	CANTIDAD POR CADA PAQUETE
Extensiones de divisor bajo – E2					
9E2	Extensión de divisor bajo de 9 compartimentos	499 x 499 x 51 mm	150 x 150 mm	41 mm	12
16E2	Extensión de divisor bajo de 16 compartimentos	499 x 499 x 51	111 x 111	41	12
20E2	Extensión de divisor bajo de 20 compartimentos (sólo para tazas)	499 x 499 x 51	111 x 89	41	12
20GE2	Extensión de divisor bajo de 20 compartimentos	499 x 499 x 51	98 x 98	41	12
25E2	Extensión de divisor bajo de 25 compartimentos	499 x 499 x 51	89 x 89	41	12
30GE2	Extensión de divisor bajo de 30 compartimentos	499 x 499 x 51	79 x 79	41	12
36E2	Extensión de divisor bajo de 36 compartimentos	499 x 499 x 51	73 x 73	41	12
49E2	Extensión de divisor bajo de 49 compartimentos	499 x 499 x 51	62 x 62	41	12
Extensión abierta – E3					
E3	Extensión abierta de compartimento completo	499 x 499 x 51	457 x 457	41	12
Extensiones de divisor alto y tamaño completo – E4					
16E4	Extensión de divisor alto de 16 compartimentos	499 x 499 x 51	111 x 111	41	12
20GE4	20-Compartment Full Drop Extender	499 x 499 x 51	98 x 98	41	12
25E4	Extensión de divisor alto de 25 compartimentos	499 x 499 x 51	89 x 89	41	12
36E4	Extensión de divisor alto de 36 compartimentos	499 x 499 x 51	73 x 73	41	12
Extensiones de divisor bajo y de tamaño completo – E5					
16E5	Extensión de divisor bajo de 16 compartimentos	499 x 499 x 51	111 x 111	41	12
20GE5	Extensión de divisor bajo de 20 compartimentos	499 x 499 x 51	98 x 98	41	12
25E5	Extensión de divisor bajo de 25 compartimentos	499 x 499 x 51	89 x 89	41	12
36E5	Extensión de divisor bajo de 36 compartimentos	499 x 499 x 51	73 x 73	41	12
Extensiones de divisor alto de medio tamaño – HE1					
8HE1	Extensión de divisor alto de 8 compartimentos	502 x 252 x 51	105 x 113	41	12
10HE1	Extensión de divisor alto de 10 compartimentos	502 x 252 x 51	105 x 89	41	12
17HE1	Extensión de divisor alto de 17 compartimentos	502 x 252 x 51	74 diameter	41	12
Extensiones de divisor bajo de medio tamaño – HE2					
8HE2	Extensión de divisor bajo de 8 compartimentos	502 x 252 x 51	105 x 113	41	12
10HE2	Extensión de divisor bajo de 10 compartimentos	502 x 252 x 51	105 x 89	41	12
17HE2	Extensión de divisor bajo de 17 compartimentos	502 x 252 x 51	74 diameter	41	12
Extensión abierta de medio tamaño – HE3					
HE3	Media extensión abierta de compartimento	502 x 252 x 51	464 x 213	41	12

Colores de la cesta de base: Verde (119), Gris Claro (151), Castaño (167), Beige (184), Azul Marino (186), Arándano (416), Negro (110)*, Rojo (163)*, Azul (168)*, Cerceta (414)*.
Colores de la cesta de base: Gris Claro (151). **Color del extensor:** Gris Claro (151) *Color disponible solo en tamaño normal. Los extensores están disponibles en Gris Claro (151).
 Las cestas montadas previamente se envían con los extensores en Gris Claro (151). **Color de la rejilla PlateSafe:** Gris (000).



PRODUCTOS Y COLORES EN EXISTENCIA EN NUESTROS ALMACENES EUROPEOS

9E1, 9E2, 16E1, 16E2, 16E4, 16E5, 20E2, 20GE1, 20GE2, 20GE4, 20GE5, 25E1, 25E2, 25E4, 25E5, 30GE1, 30GE2, 36E1, 36E2, 36E4, 36E5, 49E1, 49E2, 16C258, 20C258: (151)
 BR258: (110), (119), (151), (163), (184), (167), (168), (186), (414), (416)
 E3: (151)

IDENTIFÍQUESE –

CAMRACKS® PERSONALIZADAS

Personalice las cestas Camrack con el objetivo de identificar el contenido de inmediato para un control de inventario y selección precisos.

Estampe en caliente un logotipo personalizado, información o símbolos de contenido estándar y/o descripciones en dos lados opuestos



COLOR DE LA IMPRESIÓN – BLANCO

CÓMO ORDENAR UNA MUESTRA

1. Comuníquese con el representante Cambro de su localidad para completar y enviar la solicitud de una muestra a Cambro. Las oficinas de los representantes están listadas en el reverso del catálogo.
2. Seleccione el tamaño de la cesta, el código y el color. Color de impresión – blanco únicamente.
3. Escoja el proceso A) Estampado en caliente o el B) Clips Camrack
4. Indique el lugar del estampado en caliente y/o del sujetador en la cesta. El tamaño máximo de la impresión del estampado en caliente es de 102 de ancho x 31,7 mm de alto. El espesor máximo de la impresión del estampado en caliente por letra sólida o logotipo no puede tener más de 102 mm de ancho. Si el renglón o el logotipo exceden esta medida, entonces se recomendará un formato de trazado.
5. Si selecciona el proceso A, envíe el arte final listo para usarse, en formato digital únicamente. La solicitud de una muestra se tiene que presentar a Cambro ANTES de enviar el arte. Si el arte final está

de cualquier cesta.

O solicite la adición de clips preimpresos. Se pueden añadir hasta 4 clips Camrack únicamente durante el ensamblado y se requiere la adición de al menos una extensión.

incompleto, tenemos a su disposición servicios de apoyo gráfico a un costo de **por hora.

6. Envíe el arte final por correo electrónico al representante de Cambro o directamente a Cambro a personalizationcel@cambro.com. En el renglón de asunto (subject) del correo electrónico ponga el nombre del logotipo y dénos la información necesaria para comunicarnos con usted.

Dimensiones del archivo:

Tamaño de reproducción de 100 %, resolución de 300 dpi.

Tipo de archivo:

Adobe® Illustrator®, Photoshop®.

Formato del archivo: JPEG, TIFF, and EPS.

7. Envíe el arte final digital por correo normal a: CEL - Attn: C.E.L. Customer Service. Kelterstrasse 51 72669 Unterensingen, Germany.
8. ¿Preguntas?: Tel: (49)7022-90-100-0; En España, tel: 900-122-125.
9. El formulario de aprobación firmado tiene que enviarse por fax a Servicios al Cliente de Cambro antes. Se incluye un formulario de aprobación con cada muestra.

CARGO DE PERSONALIZACIÓN

Cargo único ** para estampa caliente a la medida únicamente

Cargo de instalación **

Cargo por la muestra **

Cargo de impresión **por lado, 2 lados máximo.

PARA CLIPS

Utensilios para beber o

PlateSafe®, preimpresos. **cada uno

**Comuníquese con su representante Cambro para obtener los precios.

SÍMBOLOS Y/O DESCRIPCIONES DE ESTAMPACIÓN EN CALIENTE ESTÁNDAR

Paso 1. Elija un símbolo y la letra correspondiente.

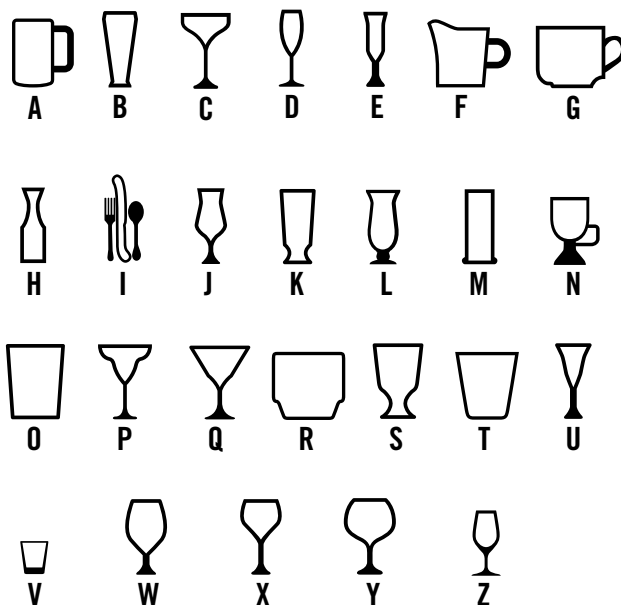

Paso 2. Elija las palabras y el número correspondiente.

Disponible solamente en inglés.

- | | | |
|--------------------|--------------------------|---------------------------|
| 1. Beer | 13. Flatware | 25. Rocks (Tumbler Style) |
| 2. Beer Mug | 14. Goblet | 26. Sherry |
| 3. Pilsner | 15. Grande | 27. Shot Glass |
| 4. Brandy | 16. Hi-Ball | 28. Sorbet |
| 5. Champagne | 17. Hurricane | 29. Water (Footed Style) |
| 6. Champagne Flute | 18. Iced Tea | 30. Water (Tumbler Style) |
| 7. Coffee Mug | 19. Irish Coffee | 31. White Wine |
| 8. Collins | 20. Juice | 32. Wine |
| 9. Cordial | 21. Margarita | 33. Red Wine |
| 10. Creamer | 22. Martini | 34. Port |
| 11. Cup | 23. Old Fashion | |
| 12. Decanter | 24. Rocks (Footed Style) | |

OPCIONES DE PERSONALIZACIÓN ESTAMPADO EN CALIENTE



LOGOTIPO Y/O TEXTO AL GUSTO



SÍMBOLO Y DESCRIPCIÓN ESTÁNDAR



SÍMBOLO ESTÁNDAR ÚNICAMENTE



DESCRIPCIÓN ESTÁNDAR ÚNICAMENTE



































CLIP DE IDENTIFICACIÓN DEL SUPLEMENTO CAMRACK®

- El único sistema de gestión de cristalería 4 en 1 del sector facilita la gestión del inventario y lo hace más rápido y sencillo.
- Fabricados en ABS, estos clips son prácticamente irrompibles y están diseñados para soportar las altas temperaturas de los lavavajillas comerciales.
- Una solución económica y sostenible para desechar los bastidores existentes o el etiquetado con marcadores, cinta adhesiva o letreros de pared.



CLIPS PREIMPRESOS (Disponibles en paquetes de 6)

Comuníquese con su representante Cambro para obtener los precios.

CÓDIGO			CÓDIGO			CÓDIGO		
	Beer	CECBE6000		Goblet	CECG06000		Rocks (Footed Style)	CECRF6000
	Beer Mug	CECBM6000		Grande	CECGR6000		Rocks (Tumbler Style)	CECRT6000
	Brandy	CECBR6000		Hi-Ball	CECHB6000		Sherry	CECSH6000
	Champagne	CECCH6000		Hurricane	CECHU6000		Shot Glass	CECSG6000
	Champagne Flute	CECCF6000		Iced Tea	CECIT6000		Sorbet	CECSB6000
	Coffee Mug	CECCM6000		Irish Coffee	CECIC6000		Water (Footed Style)	CECWF6000
	Collins	CECCL6000		Juice	CECJU6000		Water (Tumbler Style)	CECWT6000
	Cordial	CECCO6000		Margarita	CECMG6000		White Wine	CECWW6000
	Creamer	CECCR6000		Martini	CECMT6000		Wine	CECWI6000
	Cup	CECCP6000		Old Fashion	CECOF6000		Port	CECPO6000
	Decanter	CECDC6000		Pilsner	CECPI6000			CECBL6000 Clip en Blanco
	Flatware	CECFL6000		Red Wine	CECRW6000			

PRODUCTOS Y COLORES EN EXISTENCIA EN NUESTROS ALMACENES EUROPEOS

CECG06000, CECJU6000, CECMG6000, CECMT6000, CECOF6000, CECRW6000, CECWW6000, CECBE6000, CECCF6000, CECBL6000

(Disponible únicamente en inglés)

- Úselo para transportar cualquier cosa desde pilas de bandejas delgadas hasta equipos para los banquetes a domicilio.
- Reduce la carga y el acarreo por los empleados, reduciendo así una posible lesión.
- Hecho de un plástico sumamente duradero que no se abollará, rajará, oxidará ni corroerá.
- Las ruedas para trabajos pesados maniobran fácilmente.
- Para necesidades de transporte pesado, escoja modelos con manijas y con ruedas traseras grandes.

Colores: Café Beige (157), Castaño Oscuro (131), Negro (110), Azul Pizarra (401).
CDR2020, CDR2020H Color: Gris Claro (151).

Tipo de ruedas

- A:** Ruedas de 12,7 cm, 2 fijas, 2 giratorias, una con freno.
B: Ruedas de 7,6 cm, 4 giratorias, sin frenos.
C: Ruedas de rodamiento fácil de 25,4 cm, 2 ruedas giratorias de 12,7 cm, una con frenos.
D: Ruedas de 8,9 cm, 4 giratorias, sin frenos.

Envío por empresas transportadoras de paquetes: CDR2020, CDR2020H, CD2020, CD1420, CD2028, CD1313, CD1327, CD100, CD160, CD200, CD300, CD400, CD1826PDB, 2030UT & 400STP.

Carritos Camdollies, cantidad por paquete: 1

*El CDR2020H no está listado con la NSF.

PRODUCTOS Y COLORES EN EXISTENCIA EN NUESTROS ALMACENES EUROPEOS

CDR2020, CDR2020H: (151)

Para las cestas de lavado

DIMENSIONES EXTERIORES A x P x ALT 54,5 x 53 x 18,7 cm

DIMENSIONES INTERIORES A x P 53 x 53 cm

159 kg
CAPACIDAD DE CARGA

D
TIPO DE RUEDAS



CDR2020

DIMENSIONES EXTERIORES A x P x ALT 53 x 64,1 x 92,7 cm

DIMENSIONES INTERIORES A x P 53 x 53 cm

159 kg
CAPACIDAD DE CARGA

D
TIPO DE RUEDAS



CDR2020H*
Asa con revestimiento granulado.

Para las bandejas de 46 x 66 cm y cajas hasta

DIMENSIONES EXTERIORES A x P x ALT 50,8 x 80 x 97,2 cm

DIMENSIONES INTERIORES A x P 46 x 66 cm

Le caben: UPC101

136 kg
CAPACIDAD DE CARGA

A
TIPO DE RUEDAS

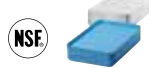

CD1826H

DIMENSIONES EXTERIORES A x P x ALT 57 x 57 x 21 cm

DIMENSIONES INTERIORES A x P 51,1 x 51,1 cm

También acepta: 500LCD, 350LCD, 250LCD, 1000LCD, UC1000

136 kg
CAPACIDAD DE CARGA

B
TIPO DE RUEDAS



CD2020

DIMENSIONES EXTERIORES A x P x ALT 59,7 x 82,6 x 93 cm

DIMENSIONES INTERIORES A x P 47 x 66 cm

Le caben: UPC101

136 kg
CAPACIDAD DE CARGA

C
TIPO DE RUEDAS



CD1826HB

DIMENSIONES EXTERIORES A x P x ALT 56,5 x 65,7 x 93,7 cm

DIMENSIONES INTERIORES A x P 51,5 x 51,5 cm

También acepta: 250LCD, 350LCD, 500LCD, 1000LCD

159 kg
CAPACIDAD DE CARGA

B
TIPO DE RUEDAS



CD2020H

Para las cajas de masa de pizzas

Consulte la página de Cajas para masa de pizzas

DIMENSIONES EXTERIORES A x P x ALT 50,5 x 71 x 26 cm

DIMENSIONES INTERIORES A x P 44,5 x 64,5 cm

Le caben: DB18263CW, DB18266CW, DB18263P

136 kg
CAPACIDAD DE CARGA

A
TIPO DE RUEDAS



CD1826PDB
Hay disponible una correa opcional.

DIMENSIONES EXTERIORES A x P x ALT 66,7 x 67,3 x 93 cm

DIMENSIONES INTERIORES A x P 52 x 52,5 cm

También acepta: 250LCD, 350LCD, 500LCD

159 kg
CAPACIDAD DE CARGA

C
TIPO DE RUEDAS



CD2020HB

CAMDOLLIES®

Para Camcarriers® y Camtainers®

DIMENSIONES EXTERIORES A x P x ALT 50 x 73 x 27 cm

DIMENSIONES INTERIORES A x P 44 x 66,5 cm

Le caben: 100MPC, UPC100, UC250, UC500, 250LCD, 350LCD, 500LCD



CD100

136 kg
CAPACIDAD DE CARGA

A
TIPO DE RUEDAS



DIMENSIONES EXTERIORES A x P x ALT 50 x 84 x 92 cm

DIMENSIONES INTERIORES A x P 45 x 67,5 cm

Le caben: 100MPC, UC250, UC500, 250LCD, 350LCD, 500LCD



CD100H

159 kg
CAPACIDAD DE CARGA

A
TIPO DE RUEDAS



DIMENSIONES EXTERIORES A x P x ALT 60 x 83,5 x 93 cm

DIMENSIONES INTERIORES A x P 44,5 x 68 cm

Le caben: 100MPC, UPC100, UC250, UC500, 250LCD, 350LCD, 500LCD



CD100HB

159 kg
CAPACIDAD DE CARGA

C
TIPO DE RUEDAS



DIMENSIONES EXTERIORES A x P x ALT 42 x 62 x 26,5 cm

DIMENSIONES INTERIORES A x P 36 x 56 cm

Le caben: UPC140, UPC160, UPC180, UPCS140, UPCS160, UPCS180, UPCSS160



CD160

136 kg
CAPACIDAD DE CARGA

A
TIPO DE RUEDAS



DIMENSIONES EXTERIORES A x P x ALT 49 x 65 x 26,5 cm

DIMENSIONES INTERIORES A x P 43 x 59 cm

Le caben: 300MPC, 1318MTC, UC1000, 1000LCD, UPC300, 1318CC



CD300

159 kg
CAPACIDAD DE CARGA

A
TIPO DE RUEDAS



DIMENSIONES EXTERIORES A x P x ALT 61 x 89,5 x 93 cm

DIMENSIONES INTERIORES A x P 56 x 72,5 cm

Le caben: 1826MTC

159 kg
CAPACIDAD DE CARGA

A
TIPO DE RUEDAS



CD1826MTC

DIMENSIONES EXTERIORES A x P x ALT 70 x 88,5 x 93,5 cm

DIMENSIONES INTERIORES A x P 55,5 x 72,5 cm

Le caben: 1826MTC

159 kg
CAPACIDAD DE CARGA

C
TIPO DE RUEDAS



CD1826MTCCHB

DIMENSIONES EXTERIORES A x P x ALT 48,5 x 76,5 x 92 cm

DIMENSIONES INTERIORES A x P 43 x 59 cm

Le caben: 300MPC, 1318MTC, UC1000, 1000LCD, UPC300, 1318CC



CD300H

159 kg
CAPACIDAD DE CARGA

A
TIPO DE RUEDAS



DIMENSIONES EXTERIORES A x P x ALT 60 x 76 x 92 cm

DIMENSIONES INTERIORES A x P 44 x 60 cm

Le caben: 300MPC, 1318MTC, UC1000, 1000LCD, UPC300, 1318CC



CD300HB

159 kg
CAPACIDAD DE CARGA

C
TIPO DE RUEDAS



DIMENSIONES EXTERIORES A x P x ALT 53 x 70 x 23 cm

DIMENSIONES INTERIORES A x P 46 x 63,5 cm

Le caben: UPC400, UPCS400, UPCH400

136 kg
CAPACIDAD DE CARGA

A
TIPO DE RUEDAS



CD400

Se muestra con la correa opcional.

PRODUCTOS Y COLORES EN EXISTENCIA EN NUESTROS ALMACENES EUROPEOS

CD300, CD400: (401)

CAMDOLLIES®

Para las cajas y las cajas de 49,5 x 67,5 cm

DIMENSIONES EXTERIORES A x P x ALT	41,28 x 55,25 x 21,11 cm
DIMENSIONES INTERIORES A x P	35,24 x 49,05 cm

Le caben: Cajas de leche de 35,6 x 48,3 cm y cestas de botes # 10

159 kg CAPACIDAD DE CARGA	B TIPO DE RUEDAS
-------------------------------------	----------------------------



CD1420

- Úselos para transportar cargas de hasta 272 kg.
- Plataformas grandes para comodidad de carga y manijas premoldeadas para una maniobra fácil.
- Todos los modelos incluyen ruedas para trabajos pesados de 12,7 cm empernadas dentro de placas metálicas premoldeadas.

Colores: Café Beige (157), Castaño Oscuro (131), Negro (110), Azul Pizarra (401).

Ruedas de 12,7 cm: 2 fijas, 2 giratorias, una con freno.

Carritos Utilitarios, cantidad por paquete: 1

DIMENSIONES EXTERIORES A x P x ALT	56,6 x 77 x 21 cm
DIMENSIONES INTERIORES A x P	49,5 x 71 cm

Le caben: Cajas de 35,6 x 48,3 cm, cajas para Botes #10 y UPC101, 300MPC, UPC400, 100MPC, UPC100, UPC300

159 kg CAPACIDAD DE CARGA	B TIPO DE RUEDAS
-------------------------------------	----------------------------



CD2028

DIMENSIONES EXTERIORES A x P x ALT	50 x 81,5 x 98 cm
PLATAFORMA DE CARGA	50 x 75 cm

272 kg CAPACIDAD DE CARGA	NSF
-------------------------------------	------------



2030UT
Con asa cromada.
UTHSTP
Tira larga de 508 cm.

DIMENSIONES EXTERIORES A x P x ALT	41 x 41 x 21 cm
DIMENSIONES INTERIORES A x P	35 x 35 cm

Le caben: Cajas de leche de 30 x 30 cm

114 kg CAPACIDAD DE CARGA	B TIPO DE RUEDAS
-------------------------------------	----------------------------



CD1313

DIMENSIONES EXTERIORES A x P x ALT	63,2 x 106 x 93,3 cm
PLATAFORMA DE CARGA	60 x 90,5 cm

272 kg CAPACIDAD DE CARGA	NSF
-------------------------------------	------------



2436UTH
UTHSTP
Tira larga de 508 cm.

DIMENSIONES EXTERIORES A x P x ALT	40,6 x 73,7 x 21 cm
DIMENSIONES INTERIORES A x P	34,6 x 67,6 cm

Le caben: Cajas de leche de 30 x 30 cm y cestas de botes # 10

136 kg CAPACIDAD DE CARGA	B TIPO DE RUEDAS
-------------------------------------	----------------------------



CD1327

DIMENSIONES EXTERIORES A x P x ALT	63,2 x 106 x 93,3 cm
PLATAFORMA DE CARGA	60 x 90,5 cm

272 kg CAPACIDAD DE CARGA	NSF
-------------------------------------	------------



2436UTHS
Con dos correas.

Correa para Carritos CD400 y CD1826PDB

CÓDIGO	DESCRIPCIÓN	DIMENSIONES EXT.
400STP	Correa	500 cm Largo

Cantidad por cada paquete: 1



CARRO PARA BANDEJAS Y PLATOS / CARRO PARA CUBIERTOS Y BANDEJAS

Carro para bandejas y platos

- Su compartimento de almacenaje abierto puede guardar una amplia variedad de platos y bandejas.
- Úselo con o sin una estación separable de cuchillería.
- Hecho de polietileno, fácil de limpiar, no se oxida, ni pela ni corre.
- Sus esquinas redondeadas, premoldeadas, protegen los muebles y las paredes.
- Manijas premoldeadas y ruedas giratorias para trabajos pesados de 15,2 cm facilitan maniobrarlo.

Colores: Negro (110), Azul Pizarra (401), Café Beige (157), Castaño Oscuro (131), Gris Granito (191), Verde Granito (192).

Ruedas: De 15,2 cm – todas giratorias, dos con frenos.

La cubierta de vinilo no está listada por NSF.



Con el TDCR12, se incluyen cilindros para cubiertos y cubierta de vinilo.



Tapa de vinilo incluida para almacenamiento sanitario. Solo en TDCR12.



TDCR12

CÓDIGO	DESCRIPCIÓN	DIMENSIONES EXTERIORES L x A x ALT
TDCR12	Combinación carro y soporte	97 x 58 x 105 cm
TDC2029*	Sólo carro	97 x 56,5 x 87
CR12	Sólo soporte de cubiertos	84 x 58 x 23
FWC56	Cilindro para cubiertos	A 11,4 x ALT 14

Peso de la cantidad por cada paquete: 1 FWC56 Cantidad por paquete: 12

*El TDC2029 no está disponible en Negro (110).

Carro para cubiertos y bandejas

- Úselo para organizar ordenadamente las bandejas y los accesorios de autoservicio.
- Incluye ocho recipientes para alimentos, transparentes de Camwear®, que sirven para guardar platos, servilletas y condimentos no perecederos.
- Se incluye una cubierta protectora de vinilo.

Colores: Negro (110), Azul Pizarra (401), Café Beige (157), Castaño Oscuro (131), Gris Granito (191), Verde Granito (192).

Ruedas: De 15,2 cm – todas giratorias, dos con frenos.

La cubierta de vinilo no está listada por NSF.



PRODUCTOS Y COLORES EN EXISTENCIAS EN EL C.E.L.

TC1418: (401)

CÓDIGO	DESCRIPCIÓN	CANTIDAD POR CADA PAQUETE
TC1418	Con bandejas y cubierta	1

CÓDIGO	DIMENSIONES EXTERIORES			CAPACIDAD DE LA BANDEJA
	L x A x ALT	CAPACIDAD MÁXIMA DE CARGA	TAMAÑO MÁXIMO DE BANDEJA	
TC1418	82 x 54 x 116 cm	227 kg	36 x 46 cm	180-200 in en dos pilas

Bandejas para autoservicio, parte superior:

CANTIDAD DE RECIPIENTES, TAMAÑO	CAPACIDAD
4 de GN 1/3 por 10 cm de prof.	100 cuchillos, 100 cucharas, 80 tenedores
4 de GN 1/6 por 10 cm de prof.	Sostiene varios condimentos



TC1418



Use la cubierta de vinilo para un almacenaje sanitario.



CARRITO AJUSTABLE SERIE S PARA PLATOS



- Guarde platos de un mismo tamaño o una combinación de tamaños diferentes en un solo carrito.
- Incluye torres en columnas fáciles de ajustar.

Colores del ADCS: Negro (110), Azul Pizarra (401), Gris Moteado (480), Castaño Oscuro (131).

Ruedas: De 12,7 cm, 2 giratorias con freno, y dos de 25,4 cm.

Se incluye una cubierta de vinilo. No está listada por la NSF.

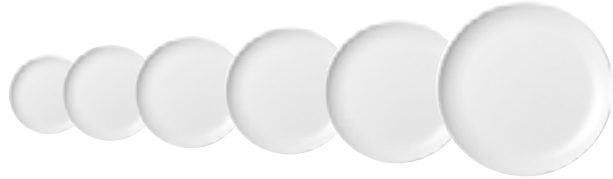

Almacena platos y tazones de 11,7 a 33 cm

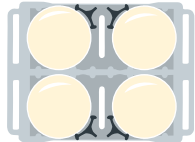

Tamaño de los platos: \varnothing 23,5 a 33 cm
4 columnas (60 c/u)
Capacidad total: 240

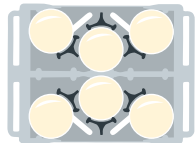

Tamaño de los platos: \varnothing 18,42 a 23,5 cm
6 columnas (60 c/u)
Capacidad total: 360

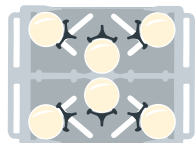

Tamaño de los platos: \varnothing 14,6 a 18,42 cm
4 columnas (45 c/u)
Capacidad total: 270

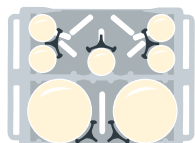

2 columnas: \varnothing 23,5 a 33 cm (60 c/u)
5 columnas: \varnothing 12,6 cm (45 c/u)
Capacidad total: 345

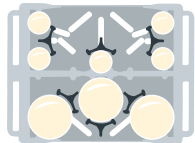

3 columnas: \varnothing 18,42 a 23,5 cm (60 c/u)
5 columnas: \varnothing 11,75 cm (45 c/u)
Capacidad total: 405

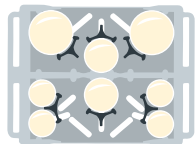

2 columnas: \varnothing 18,42 a 23,5 cm (60 c/u)
2 columnas: \varnothing 14,6 a 18,42 cm (45 c/u)
4 columnas: \varnothing 12,6 cm (45 c/u)
Capacidad total: 390

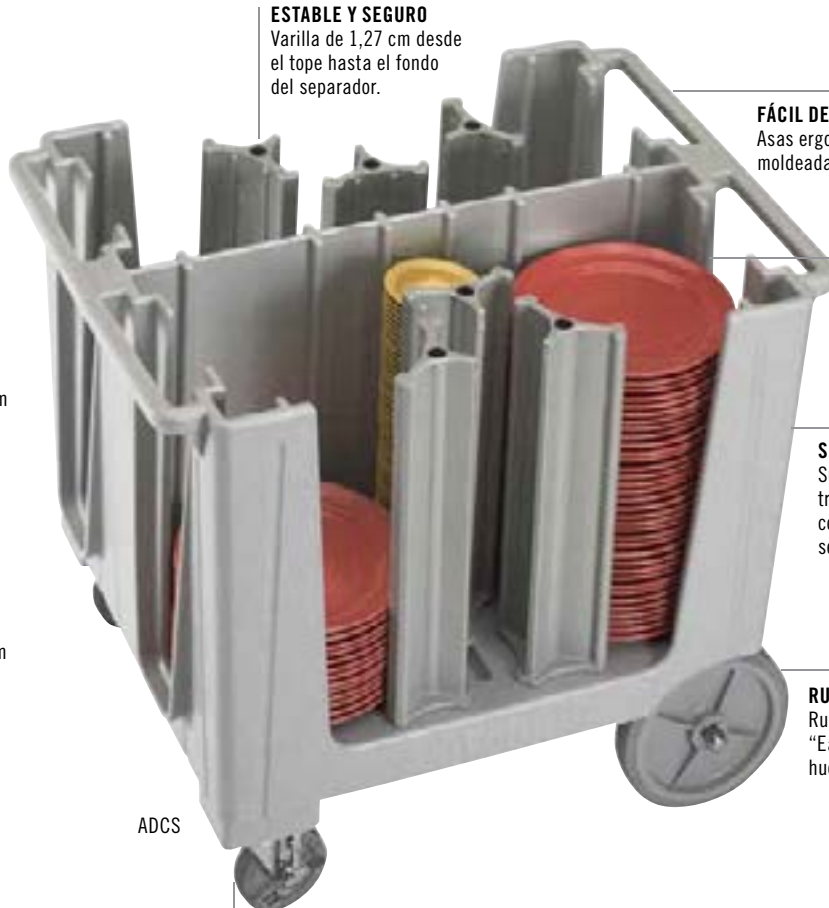

ESTABLE Y SEGURO

Varilla de 1,27 cm desde el tope hasta el fondo del separador.

FÁCIL DE MANIOBRAR

Asas ergonómicas moldeadas en ambos lados.

CAPACIDAD

Las columnas de almacenaje de 49,5 cm acomodan de 45 a 60 platos por pila.

SUMAMENTE DURADERO

Su construcción en polietileno para trabajos pesados protege la vajilla contra astillados. No se astilla, ni se agrieta, ni se oxida.

RUEDAS TRASERAS

Ruedas de fácil rodamiento "Easy Wheels" que no dejan huella, de 25,4 cm.

ADCS

RUEDAS FRONTALES

De 12,7 cm, giratorias con freno.



El eje trasero de acero chapado, de 2 cm, permite una capacidad de carga de 227 kg.



Se incluye una cubierta de vinilo con todos los carritos para un almacenaje sanitario.

PRODUCTOS Y COLORES EN EXISTENCIA EN NUESTROS ALMACENES EUROPEOS

ADCS: (110), (401), (480)

CÓDIGO

NÚMERO DE SEPARADORES

ADCS

6

PLATOS POR COLUMNA

Aproximadamente 45-60

DIMENSIONES EXTERIORES A x L x ALT

73 x 96 x 81 cm

Cantidad por cada paquete: 1 Gama de tamaños de platos de 11,4 x 33 cm.

CARRITO DE PLATO AJUSTABLE ADC33

- Versatilidad sin límites con divisores de torre totalmente ajustables.
- Almacene de forma segura platos, tazones, fuentes y bandejas de formas y tamaños variados.
- Ergonómico, resistente y fácil de maniobrar.

Colores del modelo ADC33:
 Castaño Oscuro (131), Azul Pizarra (401).

Ruedas de 15 cm: 4 giratorias con freno y 1 rígida de centro.

Cubierta de vinilo sanitario incluida. La cubierta no figura en la lista de la NSF.



ADC33 no está disponible desde City of Industry, California, EE. UU.



Almacena platos y tazones de 11 a 33 cm

CÓDIGO	ADC33
NÚMERO DE SEPARADORES	6
PLATOS POR COLUMNA	Aproximadamente 45-60
DIMENSIONES EXTERIORES A x L x ALT	76,2 x 98,43 x 90,17 cm

Cantidad por cada paquete: 1

Las asas ergonómicas construidas a ras en cada lateral hacen compacto y cómodo de manejar al modelo ADC33.



ADC33

Ruedas giratorias de 15,24 cm con frenos en cada esquina.

La rueda rígida en el centro de la unidad facilita sobremanera las maniobras, incluso cuando está completamente cargada.

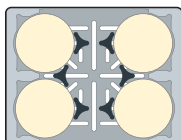

6 Divisorias:
4 apilamientos (11-33 cm) redondas

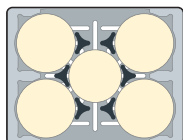

6 Divisorias:
4 apilamientos (11-33 cm) redondas + 1 apilamiento (17,5-30 cm) redonda

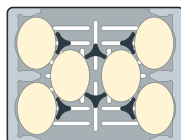

6 Divisorias:
6 apilamientos (20,3-29,2 x 12,7-21,9 cm) ovaladas

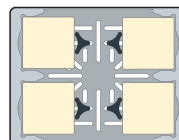

4 Divisorias:
4 apilamientos (25-28,8 cm) cuadradas

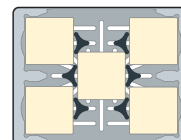

6 Divisorias:
5 apilamientos (24-27,9 cm) cuadradas

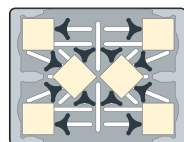

12 Divisorias:
6 apilamientos (15,2-20,3 cm) cuadradas o redondas

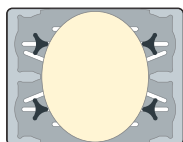

4 Divisorias:
1 apilamiento (35-73,6 cm) de largo x hasta (59,9 cm) de ancho para bandejas ovaladas

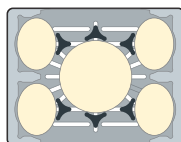

6 Divisorias:
4 apilamientos de ovaladas (29,2 x 21,9 cm); 1 apilamiento de bandeja redonda de 40,6 cm

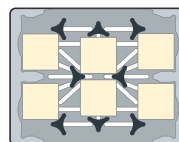

8 divisorias:
6 apilamientos (20,3 cm) de cuadradas medianas

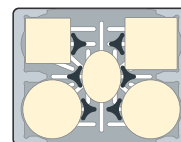

6 Divisorias:
2 apilamientos (33,7 cm) de redondas grandes, 1 apilamiento (25,4 cm) de cuadradas medianas, 1 apilamiento (29,2 cm) de cuadradas grandes, 1 apilamiento (29,2 x 21,9 cm) de ovaladas medianas

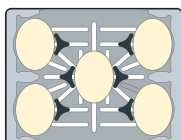

6 Divisorias:
5 apilamientos (29,2 x 21,9 cm) de ovaladas

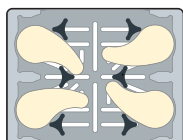

6 Divisorias:
4 apilamientos de platos personalizados

PRODUCTOS Y COLORES EN EXISTENCIA EN NUESTROS ALMACENES EUROPEOS

ADC33: (131)

CARROS VERSA PARA PLATOS, CARROS PARA PLATOS, CARROS AJUSTABLES PARA BANDEJAS Y PLATOS

Los Carros Versa para platos

- Proporcionan un almacenamiento seguro, de alta capacidad para proteger por igual a los platos cuadrados y a los platos redondos.
- Con exterior de polietileno duradero, que no se oxida, agrieta, abolla ni astilla.
- El estilo de ficha de póquer brinda un mayor acceso para sacar los platos fácilmente.
- Un eje trasero de acero de 2 cm permite una capacidad de carga de 227 kg.
- Asas premoldeadas en ambos extremos permiten un traslado fácil.
- Sus ruedas giratorias delanteras de 12,7 cm con freno y sus ruedas traseras de 25,4 cm que no dejan huella facilitan las maniobras.
- No hay que armarlos.

Colores: Negro (110), Castaño Oscuro (131), Gris Moteado (480).

Ruedas: Dos ruedas de 12,7 cm con frenos. Dos ruedas de 25,4 cm.

Se incluye una cubierta de vinilo. No está listada por la NSF.

El modelo DCS950 está protegido por la patente estadounidense D 603,120S. El modelo DCS1125 está protegido por la patente estadounidense D 625,894.

PRODUCTOS Y COLORES EN EXISTENCIA EN NUESTROS ALMACENES EUROPEOS

DCS950, DCS1125: (480)



DCS1125

DCS950

El **DCS1125** admite 4 columnas de 45 a 60 platos redondos de hasta 28,6 cm o de 4 a 5 columnas de platos cuadrados de hasta 24,1 cm.

El **DCS950** admite 5 columnas de 45 a 60 platos redondos de hasta 24,1 cm o de 4 a 5 columnas de platos cuadrados de hasta 20,5 cm.

Estilo de Ficha de Póquer Carros para Platos

- Para guardar y proteger vajillas.
- Los separadores están moldeados en el bastidor.
- Hechos de polietileno duradero que protege contra astilladuras.
- Acceso abierto por ambos lados para una carga y descarga fáciles.
- Las esquinas redondeadas dentro y fuera protegen la vajilla y también muebles y paredes.

Colores: Negro (110), Azul Pizarra (401), Castaño Oscuro (131), Gris Granito (191).

Ruedas: Dos ruedas de 12,7 cm con frenos. Dos ruedas de 25,4 cm.

Se incluye una cubierta de vinilo. No está listada por la NSF.



PRODUCTOS Y COLORES EN EXISTENCIA EN NUESTROS ALMACENES EUROPEOS

DC1225: (191)



DC700



Se incluye una cubierta higiénica de plástico que se recomienda para proteger vajillas y bandejas limpias.

Las cubiertas de reemplazo están disponibles a través de la Lista de Piezas de Reemplazo Cambro en www.cambro.com

Carro ajustable para bandejas y platos

- Úselo para guardar una amplia variedad de platos y bandejas.
- Mueva la posición de dos separadores ajustables fácilmente para asegurar las bandejas y los platos.
- Hecho de polietileno duradero que acolcha los platos y las bandejas para evitar astilladuras.
- Fácil de limpiar y no se abollará, oxidará, astillará ni romperá.

Colores: Negro (110), Azul Pizarra (401), Café Beige (157), Castaño Oscuro (131), Gris Granito (191), Verde Granito (192).

Ruedas: de 15,2 cm, todas son giratorias, 2 con freno.

Máxima capacidad de carga: 227 kg

Se incluye una cubierta de vinilo. No está listada por la NSF.



PRODUCTOS Y COLORES EN EXISTENCIA EN NUESTROS ALMACENES EUROPEOS

TDC30: (191)



TDC30



Se incluye una cubierta de vinilo con todos los carritos para un almacenaje sanitario

Carros para Platos Versa

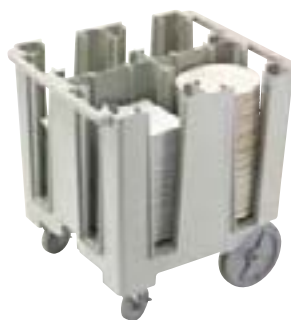
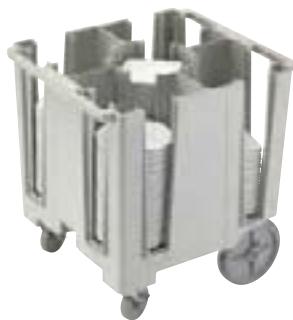

CÓDIGO	DCS950	DCS1125
TAMAÑO DE LOS PLATOS (REDONDOS)	21,3 - 24,1 cm	24,4 - 28,6 cm
TAMAÑO DE LOS PLATOS (CUADRADOS)	18,4 - 20,5 cm	21,3 - 24,1 cm
COLUMNAS POR CARRO	5, 45-60 platos por columna	4, 45-60 platos por columna
DIMENSIONES EXTERIORES A x L x ALT	69 x 78 x 81 cm	69 x 78 x 81 cm

Cantidad por cada paquete: 1

Se incluye una cubierta de vinilo con todos los carritos para un almacenaje sanitario.

Estilo de Ficha de Póquer Carros para Platos



CÓDIGO	DC575	DC700	DC825
TAMAÑO DE LOS PLATOS	14,6 cm	14,9 - 17,8 cm	18,1 - 21 cm
COLUMNAS POR CARRO	6, 45-60 platos por columna	6, 45-60 platos por columna	4, 45-60 platos por columna
DIMENSIONES EXTERIORES A x L x ALT	83 x 60 x 81 cm	83 x 60 x 81 cm	73 x 60,5 x 81,5 cm

Cantidad por cada paquete: 1

Estilo de Ficha de Póquer Carros para Platos



CÓDIGO	DC1225
TAMAÑO DE LOS PLATOS	28,9 - 31,1 cm
COLUMNAS POR CARRO	4, 45-60 platos por columna
DIMENSIONES EXTERIORES A x L x ALT	83 x 70 x 81,5 cm

Cantidad por cada paquete: 1

Carro ajustable para bandejas y platos



CÓDIGO	TDC30
NÚMERO DE SEPARADORES	2
PLATOS POR COLUMNA	Aproximadamente 45 a 60
BANDEJAS POR COLUMNA	80 bandejas: 36 x 46 cm
DIMENSIONES EXTERIORES A x L x ALT	59 x 99 x 88 cm
DIMENSIONES INTERNAS A x P	78,7 x 46 cm (sin divisorias)

Cantidad por cada paquete: 1

RECIPIENTES DE USOS DIVERSOS – CAMBOX®



Regal (ABS)



CÓDIGO	1120CBR	1520CBR
DESCRIPCIÓN	Recipiente de cuatro compartimentos para cubiertos	Cambox
DIMENSIONES A x P x ALT	28,9 x 52 x 9,5 cm	38,9 x 50,6 x 12,5 cm
Cantidad por cada paquete:	12 Colores: Negro (110), Castaño Oscuro (131).	



CÓDIGO	2115CBR	21157CBR	1722CBR
DESCRIPCIÓN	Cambox	Cambox	Cambox
DIMENSIONES A x P x ALT	38,7 x 51,4 x 12,5 cm (con manijas)	38,6 x 51,2 x 17,6 cm (con manijas)	42,9 x 55,6 x 12,1 cm
Cantidad por cada paquete:	12 Colores: Negro (110), Castaño Oscuro (131).		

Polietileno



CÓDIGO	415CBP	912CBP	1120CBP	1520CBP & 1520CBPF*
DESCRIPCIÓN	Recipiente de inserción para cubiertos	Recipiente para utensilios	Recipiente de cuatro compartimentos	Recipiente Cambox
DIMENSIONES A x P x ALT	11,3 x 36 x 10,3 cm	23 x 30,6 x 13 cm	28,9 x 52 x 9,5 cm	38,9 x 50,6 x 12,5 cm
Cantidad por cada paquete:	12 Colores: Castaño Oscuro (131), Gris (180), Negro (110). *1520CBPF diseñada con fondo plano, 1520CBP diseñada con fondo acanalado.			



CÓDIGO	1621CBP	21155CBP	21157CBP	1722CBP
DESCRIPCIÓN	Cambox	Cambox	Cambox	Cambox
DIMENSIONES A x P x ALT	39,7 x 52 x 12,4 cm	38,7 x 51,4 x 12,5 cm (con manijas)	38,6 x 51,2 x 17,6 cm	42,9 x 55,6 x 12,1 cm
Cantidad por cada paquete:	12 Colores: Castaño Oscuro (131), Gris (180), Negro (110).			

Tapas para cajas



CÓDIGO	1520CBCP	1722CBCP	2115CBCP	2115CBPR
SE AJUSTA A	1520CBP	1722CBR, 1722CBP	21155CBP, 21157CBP	2115CBR, 21157CBR
DIMENSIONES A x ALT	40,6 x 52 cm	44 x 56,8 cm	39,4 x 52 cm	39,4 x 52 cm
Cantidad por cada paquete:	12 Color: Blanco Natural (148).			



CARRO DE SERVICIO KD Y CARRO PRÁCTICO GRANDE KD

- Carritos versátiles, duraderos y a precios económicos.
- Rieles marinos y estantes ligeramente texturizados mantienen el contenido en su lugar.
- Los montantes de aluminio aseguran la estabilidad.
- Se envía desarmado para reducir al mínimo los costos de envío.
- Fácil de armar.

Colores del carro y del conjunto de paneles de estantes: Negro (110), Gris Moteado (480).

Color del Basurero y del Portacubiertos: Negro (110).



A cada estante BC340KD le cabe una cesta de tamaño completo para platos o dos cajas estándar para recoger mesas.

Sus rieles marinos mantienen el contenido en su lugar.

Los paneles opcionales para los estantes se pueden añadir al momento de armarlos con el fin de cerrar tres lados.

Resistentes montantes de aluminio.

Cuatro ruedas giratorias de acero con revestimiento granulado brindan un traslado quedo y una maniobra estable.

BC340KD

Superficie duradera y resistente a las manchas es fácil de limpiar.

PRODUCTOS Y COLORES EN EXISTENCIA EN NUESTROS ALMACENES EUROPEOS

BC331KD, BC340KD, BC340KDP: (480), (110)
BC331KDTC, BC331KDSSH: (110)



Se muestra con los paneles de estante opcionales sobre un estante sencillo.

CÓDIGO	BC331KD	BC340KD
DESCRIPCIÓN	Carro de servicio	Carro práctico grande
DIÁM./TIPO DE RUEDAS	De 10,2 cm, 4 giratorias, sin freno	De 12,7 cm, 4 giratorias, sin freno
DIMENSIONES EXTERIORES L x P x ALT	83,5 x 41 x 96,5 cm	101,5 x 54 x 95 cm
DIMENSIONES DE LA REPISA L x P x ALT	62 x 40 x 30 cm	80 x 52 x 29,8 cm
CAPACIDAD DE CARGA	136 kg	180 kg

Cantidad por cada paquete: 1

Accesorios



CÓDIGO	BC331KDTC	BC331KDSSH	BC340KDP
DESCRIPCIÓN	Basurero 30 L	Porta-cubiertos 9,5 L	Juego de un solo panel de estante (únicamente para BC340KD)
DIMENSIONES A x P x ALT	33 x 24 x 56 cm	33 x 24 x 18,5 cm	80,3 x 45 x 29,8 cm

Cantidad por cada paquete: 1

CARROS DE SERVICIO

- Equipos de trabajo multiusos, versátiles, duraderos y fiables.
- Ideales para usarse en la plataforma de recepción o para poner o despejar mesas.
- Hechos de polietileno de una pieza con manijas y estantes premoldeados.
- Escoja entre los modelos con lados abiertos o cerrados.

Colores: Negro (110), Azul Pizarra (401), Castaño Oscuro (131), Café Beige (157), Gris Granito (191).

BC225, BC2254S, BC11TC y BC1115SH se pueden enviar por transportadora de paquetes.



Carros abiertos

CÓDIGO	BC225	BC2254S	BC235
DIÁM./TIPO DE RUEDAS	7,6 cm, 2 fijas, 2 giratorias, 1 con freno	7,6 cm, 4 giratorias, 1 con freno	12,7 cm, 2 fijas, 2 giratorias, 1 con freno
DIMENSIONES EXTERIORES	71 x 41 x 82 cm	71 x 41 x 82 cm	95 x 55 x 88 cm
DIMENSIONES DE LA REPISA	56 x 39,5 x 29 cm	56 x 39,5 x 29 cm	79 x 52 x 29 cm
CAPACIDAD DE CARGA	159 kg	159 kg	227 kg

Cantidad por cada paquete: 1



CÓDIGO	BC2354S	BC230	BC2304S
DIÁM./TIPO DE RUEDAS	12,7 cm, 4 giratorias, 1 con freno	12,7 cm, 2 fijas, 2 giratorias, 1 con freno	12,7 cm, 4 giratorias, 1 con freno
DIMENSIONES EXTERIORES	95 x 55 x 88 cm	84,5 x 51 x 88 cm	84,5 x 51 x 88 cm
DIMENSIONES DE LA REPISA	79 x 52 x 29 cm	69 x 49,5 x 29 cm	69 x 49,5 x 29 cm
CAPACIDAD DE CARGA	227 kg	227 kg	227 kg

Cantidad por cada paquete: 1



Carros cerrados

CÓDIGO	BC330	BC3304S
DIÁM./TIPO DE RUEDAS	12,7 cm, 2 fijas, 2 giratorias, 1 con freno	12,7 cm, 4 giratorias, 1 con freno
DIMENSIONES EXTERIORES	84,5 x 51 x 88 cm	84,5 x 51 x 88 cm
DIMENSIONES DE LA REPISA	69 x 46,5 x 29 cm	69 x 46,5 x 29 cm
CAPACIDAD DE CARGA	227 kg	227 kg

Cantidad por cada paquete: 1

Accesorios



CÓDIGO	BC11TC*	BC1115SH*
DESCRIPCIÓN	42 L Recipiente de basura	6,6 L Soporte para los cubiertos
DIMENSIONES W x D x H	35 x 20,6 x 53,7 cm	36,8 x 15,2 x 13,7 cm

Cantidad por cada paquete: 1

*Los modelos BC11TC y BC1115SH no caben en los Carros prácticos KD. Los modelos BC11TC y BC1115SH están disponibles en Negro (110) y en Castaño Oscuro (131) únicamente.



ESTANTERÍA

Características Clave a Todas Las Series Camshelving®

Series Camshelving Guía de Referencia Rápida

Guía de Referencia de Códigos de Producto

Servicio de Diseño de Camshelving Gratuito

Longitud Total de La Serie Camshelving - Guía de Referencia Rápida

Camshelving Premium Series

Gráfico de La Capacidad de Soporte de Premium Series

Accesorios de Premium Series

Almacenamiento de Alta Densidad Sistema de Vía de Suelo

Camshelving Elements Series

Gráfico de La Capacidad de Soporte de Elements Series

Accesorios de Elements Series

Camshelving Basics Plus Series

Gráfico de La Capacidad de Soporte de Basics Plus Series

Accesorios de Basics Plus Series

Estantes de Pared Camshelving y Extensiones de Estantería Storesafe®

Banquillos de Almacenaje

Estantería de por Vida



REDEFINICIÓN DEL ALMACENAMIENTO.

¡Con tres líneas distintas de Camshelving®, todas las cocinas son iguales!

Toda operación de servicio de alimentos merece configurarse para maximizar el ahorro de costes, la eficiencia del espacio, la higiene, la seguridad alimentaria y la funcionalidad, independientemente del tamaño o del presupuesto de la operación.

Los sistemas de almacenamiento Camshelving hacen que todo sea posible, ayudando a los operadores de servicios de alimentos a optimizar la organización, aportar seguridad alimentaria, mejorar el ahorro de trabajo, simplificar la gestión del inventario, reducir el desperdicio de alimentos y eliminar los costes de sustitución.



Productos de almacenamiento y transporte Cambro que ayudan a garantizarla manipulación segura de los alimentos.



COMPONENTE

Productos que cumplen con los criterios de la NSF relativos a la higiene y la limpieza.



Certifica productos aprobados por Technischer Überwachungs-Verein. (Asociación de Inspección Técnica)



Productos que ayudan a cumplir con las normas HACCP.



Apto para productos alimentarios



Apto para lavavajillas



Productos sin cadmio



Polipropileno reciclable

Los productos Camshelving están cubiertos por las siguientes patentes estadounidenses:

D498,664 S, D508,646 S, D512,867 S, D623,929 S, D624,764 S, D648,582 S, D630,935 S, D648,159 S, D651,433 S, D648,160 S, D697,391 S, D727,715 S, D728,347 S, D728,348 S, D707,994 S, D739,989 S, D663,912 S, D736,488 S, D739,989 S, D760,519 S, US 6,981,454B2

camguard
ANTIMICROBIAL SHELF PLATES

Protección antimicrobiana moldeada permanentemente en las placas de estante para impedir la formación de moho, hongos y bacterias.

CAMSHELVING®

CARACTERÍSTICAS CLAVE A TODAS LAS SERIES CAMSHELVING

Libres de Óxido y Corrosión

Respaldados por una garantía de por vida contra el óxido y la corrosión, los sistemas de almacenamiento Camshelving eliminan las molestias y los costos asociados con la restauración o sustitución de estanterías degradadas. Sólo Cambro ofrece Estanterías de por Vida.



Uso en Múltiples Entornos

Los sistemas de almacenamiento Camshelving están diseñados para soportar todo tipo de aplicaciones de almacenamiento y temperaturas extremas; son impermeables a la humedad, los productos químicos, la sal, los ácidos alimenticios y la condensación. Los sistemas Camshelving se pueden instalar en cualquier lugar y nunca se oxidan.

-38°C a 88°C

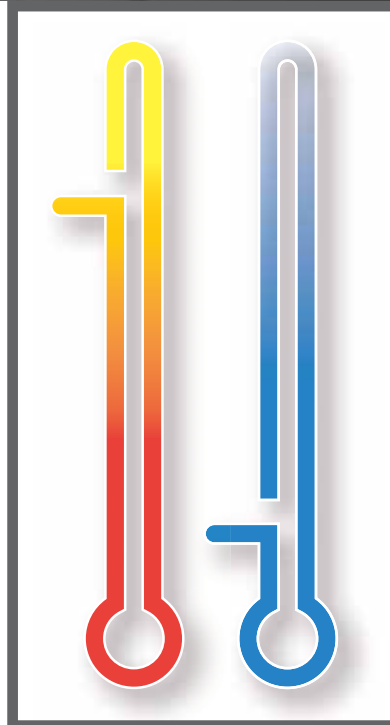

Máximo Aprovechamiento Del Espacio

Los componentes se han diseñado cuidadosamente para aprovechar al máximo el espacio de almacenamiento, incluso en áreas de espacio restringido.

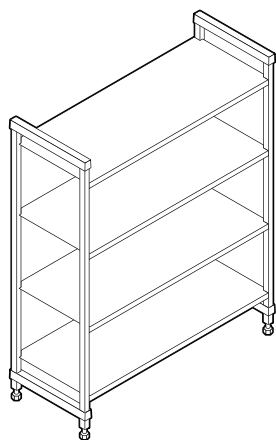

Unidad base

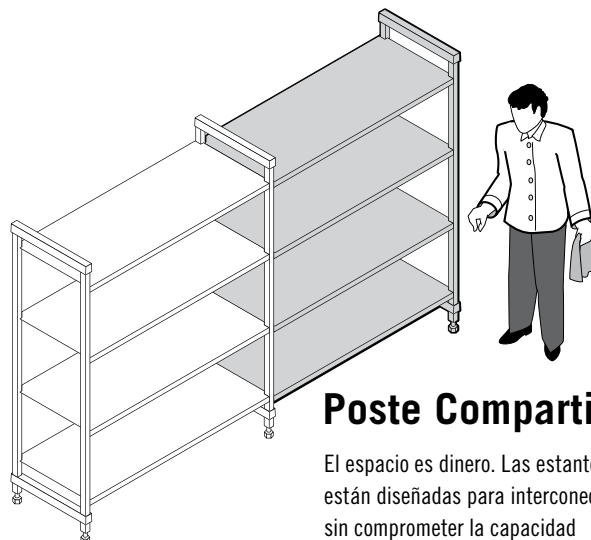

Unidad base + unidad suplementaria

Poste Compartido

El espacio es dinero. Las estanterías están diseñadas para interconectarse sin comprometer la capacidad de soporte de peso a la vez que aprovechan al máximo el espacio de almacenamiento utilizable.

PREMIUM series

ELEMENTS series

New!

BASICS PLUS series

Fácil de Limpiar

La limpieza de la estantería no debería ser una tarea incómoda. Ya sea de forma diaria o programada, la limpieza se puede hacer rápida y fácilmente sin interrumpir el espacio de almacenamiento o las operaciones normales del día a día.



Fácil de Ajustar

Cada estante se puede ajustar fácil e independientemente para acomodar una amplia gama de productos de almacenamiento y paquetes conforme cambian las necesidades de los productos y el almacenamiento.

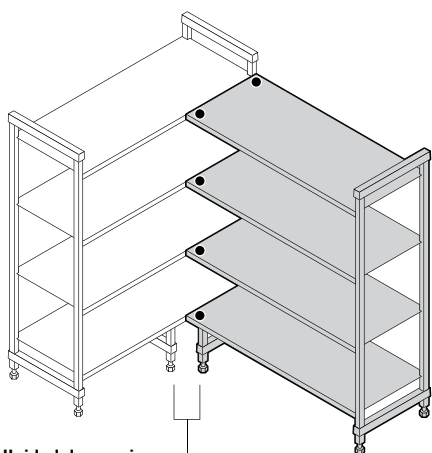

Unidad de esquina
base + unidad suplementaria usando 1 juego de conectores de esquina por estante y 2 soportes de estiba.

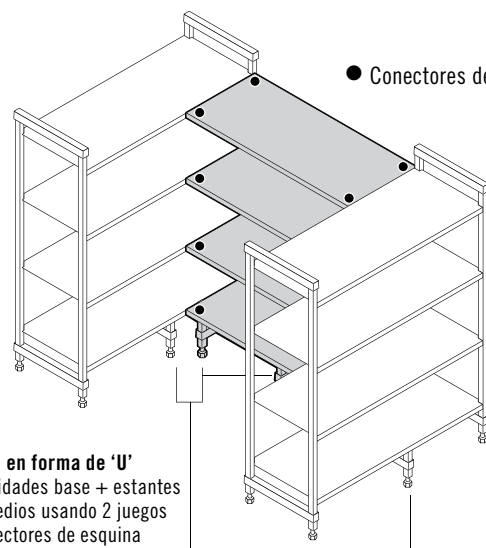

Unidad en forma de 'U'
Dos unidades base + estantes intermedios usando 2 juegos de conectores de esquina por estante y 4 soportes de estiba.

● Conectores de esquina

Espacio Adicional en la Estanterías de Esquina

Convierten el espacio inutilizable de la esquinas en áreas de almacenamiento de fácil acceso utilizando conectores de esquina.

SERIES CAMSHELIVING®

GUÍA DE REFERENCIA RÁPIDA

Cambro ofrece tres sistemas de estanterías higiénicas, sin óxido y no corrosivas que afrontarán hasta las más exigentes demandas de las operaciones de servicio de alimentos comerciales.

Esta guía le ayudará a elegir el sistema de Camshelving ideal para cada área de almacenamiento en sus operaciones. Sólo Cambro ofrece Estanterías de por Vida.



camguard
ANTIMICROBIAL SHELF PLATES

PREMIUM series

Áreas de almacenamiento	Operaciones de servicios de alimentos de gran volumen con carga y descarga constante de productos pesados. Entregas diarias frecuentes y/o múltiples. Almacenamiento húmedo - Cámaras frigoríficas, refrigeradores, áreas de lavado de utensilios Almacenamiento en seco - Alimentos a granel, equipamiento de catering, porcelana/vajilla, ropa blanca, comercialización.
Segmentos de mercado recomendados	Hoteles y casinos, restaurantes, restaurantes de servicio rápido, escuelas, colegios y universidades, centros sanitarios y militares, centros de convenciones/estadios, cruceros, empresas de catering y centros de banquetes, cenas de empresa, tiendas de conveniencia y de comestibles.
Material del producto	Los postes y los travesaños están hechos de un núcleo de acero con el exterior de polipropileno liso. De resistencia superior y lo suficientemente duradero para soportar las más pesadas cargas.
Montaje	Moldeado en colas de milano, lo que significa menos piezas, por lo que es el más fácil de montar.
Capacidad de soporte de peso (Premium basada en 680 - 1280 mm de longitud) (Elements basada en 610 - 1220 mm de longitud) (Basics Plus basada en 765 - 1220 mm de longitud)	Unidad estacionaria: 200 kg por estante, 800 kg por unidad. Unidad móvil: 340 kg por unidad. Unidad de esquina y Unidad en forma de 'U': 180 kg por estante, 810 kg por unidad.
Garantía vitalicia contra la corrosión y el moho	Placas de estante, postes y travesaños
Longitudes del estante	680, 780, 880, 980, 1080, 1180, 1280, 1380, 1480, 1580, 1680, 1780 mm
Profundidades del estante	300, 400, 500, 600 mm
Alturas del estante	Estacionaria: 1700, 1800, 2140 mm Móvil: 1790 mm (incluye ruedas)
Unidades móviles	Sí
Sistema de vía de suelo de almacenamiento de alta densidad	Sí
Estante inferior del soporte de estiba	Sí
Carriles del estante	Sí
Base de almacenamiento y secado vertical (Bandeja / Tabla de cortar / Tapas)	Sí
Base de almacenamiento y secado de tapas abovedadas	NO
Base de almacenamiento y secado en ángulo	Sí
Divisor de estante (almacenamiento de artículos estrechos)	Sí
Barra divisora de estante (para recipientes de alimentos o cajas de comida)	Sí
Bastidor corredizo de bandeja	Sí
Jaula de seguridad de estante único	Sí

ACCESORIOS



ELEMENTS series

BASICS PLUS series

Operaciones de servicios de alimentos de gran volumen con carga y descarga constante de productos de medianos a pesados. De 5 a 7 entregas por semana.

Almacenamiento húmedo - Cámaras frigoríficas, refrigeradores, áreas de lavado de utensilios

Almacenamiento en seco - Alimentos a granel, equipamiento de catering, porcelana/vajilla, ropa blanca, comercialización.

Operaciones de servicios de alimentos de volumen medio con carga y descarga constante de productos de ligeros a medianos.

De 2 a 5 entregas por semana.

Almacenamiento húmedo - Cámaras frigoríficas, refrigeradores, áreas de lavado de utensilios

Almacenamiento en seco - Alimentos a granel, equipamiento de catering, ropa blanca, comercialización, y desechables.

Hoteles y casinos, restaurantes, restaurantes de servicio rápido, escuelas, colegios y universidades, centros sanitarios y militares, centros de convenciones/estadios, cruceros, empresas de catering y centros de banquetes, cenas de empresa, tiendas de conveniencia y de comestibles.

Hoteles y casinos, restaurantes, restaurantes de servicio rápido, escuelas, colegios y universidades, centros sanitarios, centros de convenciones/estadios, empresas de catering y centros de banquetes, cenas de empresa, tiendas de conveniencia, de helados y cafeterías.

Los postes y los travesaños están hechos de un revolucionario material compuesto que es ligero de peso pero lo suficientemente resistente como para soportar condiciones de carga exigentes.

Los postes y los travesaños están hechos del mismo material compuesto revolucionario que la Serie Elements. De diseño delgado es ligero de peso, duradero y lo suficientemente resistente como para soportar una amplia gama de condiciones de almacenamiento.

Fácil de montar.

Fácil de montar.

Unidad estacionaria 363 kg por estante, 907 kg por unidad.

Unidad móvil: 340 kg por unidad.

Unidad de esquina y Unidad en forma de 'U':

185 kg por estante, 820 kg por unidad.

Unidad estacionaria: 190 kg por estante, 800 kg por unidad.

Unidad de esquina y Unidad en forma de 'U':

134 kg por estante, 590 kg por unidad.

Placas de estante, postes y travesaños

Placas de estante, postes y travesaños

610, 765, 915, 1070, 1220, 1375, 1525, 1830 mm

765, 915, 1070, 1220, 1375, 1525, 1830 mm

360, 460, 540, 610 mm

360, 460, 540, 610 mm

Estacionaria: 1630, 1830, 2140 mm

Móvil: 1778, 1980 mm (incluye ruedas)

Estacionaria: 1630, 1830, 2140 mm

SÍ

NO

NO

NO

SÍ

SÍ

SÍ

NO

SÍ

SÍ

SÍ

NO

SÍ

SÍ

SÍ

SÍ

SÍ

NO

SÍ

SÍ

SÍ

SÍ

GUÍA DE REFERENCIA DE CÓDIGOS DE PRODUCTO

Los códigos de productos de Cambro son simples, lo que facilita la identificación del tipo de unidad o el accesorio solicitado. Los números del código se componen de 3 partes.

1. **Prefijo** – indica la marca y el tipo de estanterías y de unidad que se ha seleccionado.
2. **Dimensiones** – indica la profundidad, la longitud y la altura.
3. **Sufijo** – tipo y cantidad de estantes.

Unidades Completas

MP Camshelving® Premium Series

- MPU Unidad Base Estacionarias
- MPA Unidad Suplementarias
- MPMU Unidad Móvil
- MPHU Unidad Almacenamiento de alta densidad

E Camshelving Elements Series

- ESU Unidad Base Estacionarias
- EA Unidad Suplementarias
- EMU Unidad Móvil

CB Camshelving Basics Plus Series

- CBU Unidad Base Estacionarias
- CBA Unidad Suplementarias



Ejemplo de un código para una unidad base de Camshelving Premium de P 40 x L 110 x H 170 cm con 4 estantes ventilados.

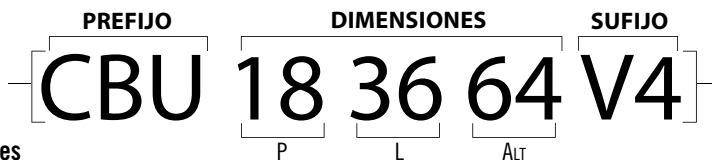

Ejemplo de un código para una unidad base de Camshelving Basics Plus de P 18" x L 36" x H 64" (P 46 x L 91 x H 163 cm) con 4 estantes ventilados.

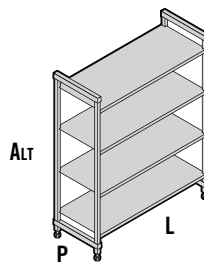

V4 4 estantes ventilado

V5 5 estantes ventilado

S4 4 estantes sólido

S5 5 estantes sólido

VS4 3 estantes ventilado + 1 estante sólido

VS5 4 estantes ventilado + 1 estante sólido

V4PKG* 4 estantes ventilado

V5PKG* 5 estantes ventilado

S4PKG* 4 estantes sólido

VS4PKG* 3 estantes ventilado + 1 estante sólido

*Sólo Serie Premium - unidades de altura máxima.

Juegos de Postes y Juegos de Estantes

MP Camshelving® Premium Series

- MPSK Kit de estante
- MPPK Kit de poste estacionario
- MPMPK Kit de poste móvil

E Camshelving Elements Series

- ESK Kit de estante
- EPK Kit de poste estacionario
- EMSK Kit de estante móvil
- EMPK Kit de poste móvil

CB Camshelving Basics Plus Series

- CBSK Kit de estante
- CBPK Kit de poste estacionario

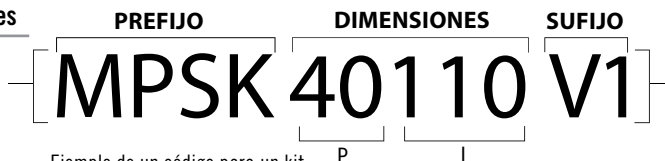

Ejemplo de un código para un kit de estante ventilado estacionario camshelving Premium de P 40 x L 110 cm en una caja.

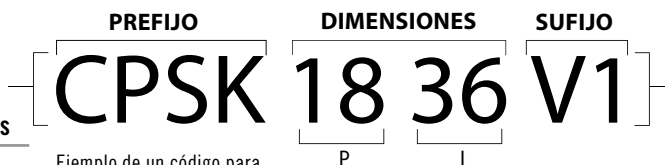

Ejemplo de un código para un kit de estante ventilado estacionario Camshelving Basics Plus de P 18" x L 36" (P 46 x L 91 cm) en una caja.

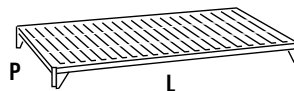

V1 1 estante ventilado

S1 1 estante sólido

V4 4 estantes ventilado

V5 5 estantes ventilado

S4 4 estantes sólido

S5 5 estantes sólido

VS4* 3 estantes ventilado + 1 estante sólido

VS5* 4 estantes ventilado + 1 estante sólido

*Sólo Series de Elements y Basics Plus.

Accesorios

Si un accesorio se utiliza en más de 1 línea de estanterías, el código se iniciará con CS.

Si un accesorio sólo se utiliza en una línea de estanterías, el código comenzará por las letras del prefijo de la línea.

Ej: Conectores de esquina:

- a. **MPCC1** = Juego de conector de esquina de la Serie de Camshelving Premium
- b. **ECC1** = Juego de conector de esquina de la Serie de Camshelving Elements
- c. **CBCC1** = Juego de conector de esquina de la Serie de Camshelving Básicos Plus

SERVICIO DE DISEÑO DE CAMSHELVING® GRATUITO

Con el fin de seleccionar el sistema de almacenamiento más adecuado y rentable, Cambro ofrece un servicio de diseño de estanterías personalizado utilizando un programa de diseño patentado. La asignación de espacio, el flujo operativo y los retos organizativos se abordan rápidamente con el producto adecuado. El espacio de almacenamiento utilizable se aprovecha al máximo con el menor número de unidades. Una vez recibida toda la información necesaria, nuestros expertos consultores en estanterías preparan el plano de la planta recomendada en 2D y 3D con una lista de los productos detallados por sala o área. Las propuestas se terminan y envían por correo electrónico entre las 24 ó 48 horas laborables siguientes, dependiendo del número de cámaras y de la complejidad.

Esperamos poder diseñar la solución de almacenamiento perfecta para usted.

Llame por teléfono o envíe un correo electrónico hoy mismo para contactar con uno de nuestros consultores de Camshelving.

CAMBRO USA: 1(714) 230-4113
shelving@cambro.com

CAMBRO EUROPEAN LOGISTICS: (49)7022 90 100 0
cambroeurope@cambro.com

CAMBRO UK: 0800 587 0057 (Toll Free)
cambrouk@cambro.com

CAMBRO IRELAND: 1 800 509 046 (Toll Free)
cambroireland@cambro.com

¡Es sencillo! Para comenzar, proporcione lo siguiente:

- Nombre del proyecto
- Tipo de cámara de almacenamiento (congelador/refrigerador)
- Dimensiones de la habitación(es) (L x A x ALt)
- Localización y dimensiones del umbral/puerta de entrada
- Obstrucciones (condensador/tuberías)
- Preferencias/requisitos adicionales

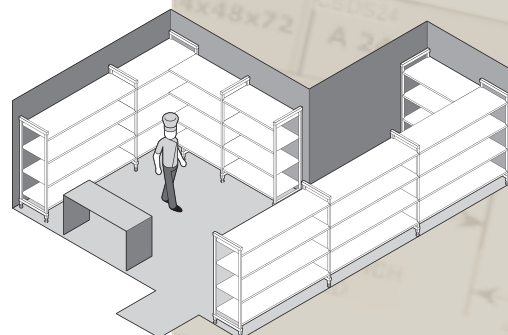
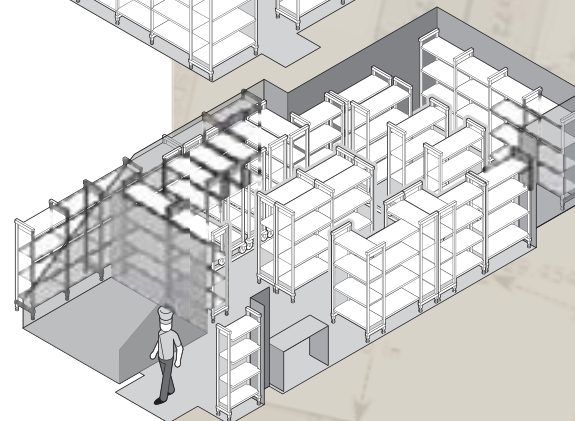
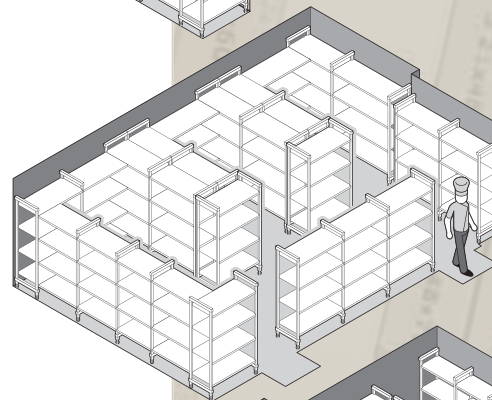
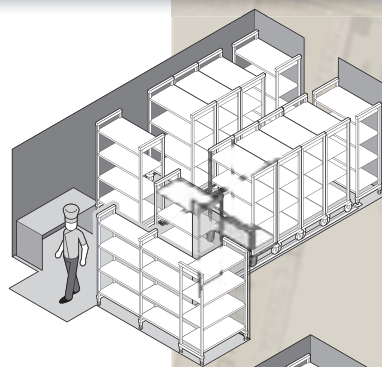
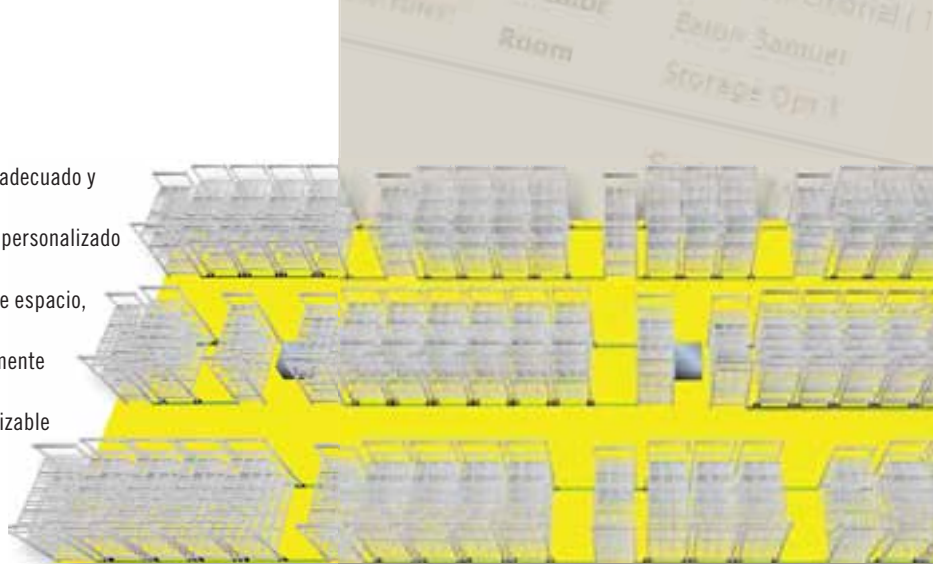

LONGITUD TOTAL DE LA SERIE CAMSHELIVING® – GUÍA DE REFERENCIA RÁPIDA

Unidad recta: Unidad Base + Unidad Suplementaria con postes compartidos

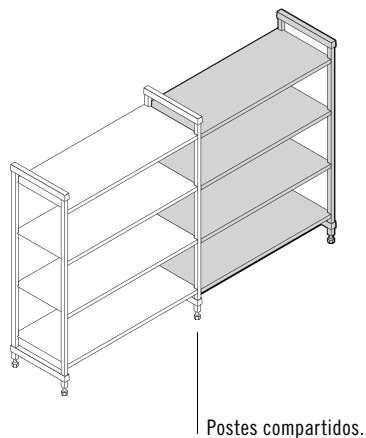
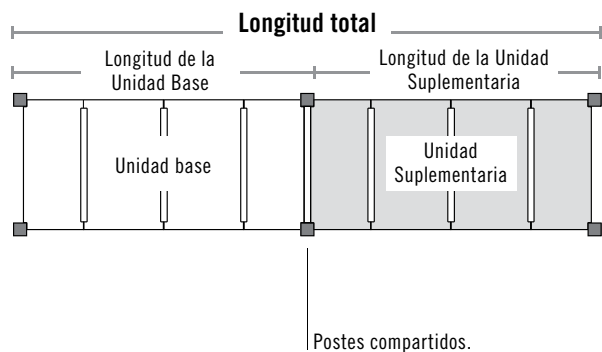

Unidad de Esquina: Unidad Base + Unidad Suplementaria con conectores de esquina

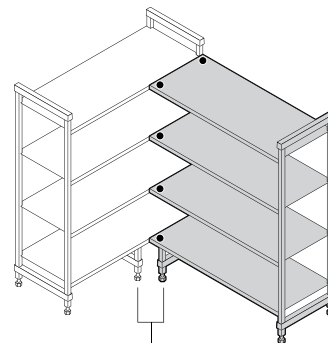
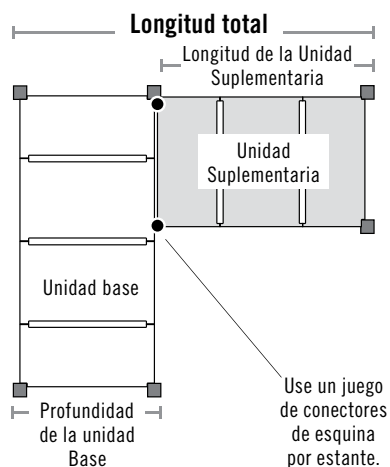

Use un soporte de estiba en cada Unidad Base o Suplementaria.

Unidad en forma de 'U': Dos unidades Base + estantes intermedios con conectores de esquina

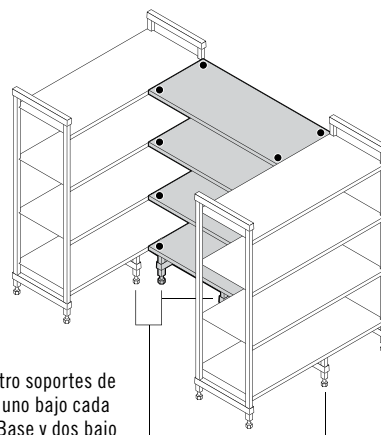
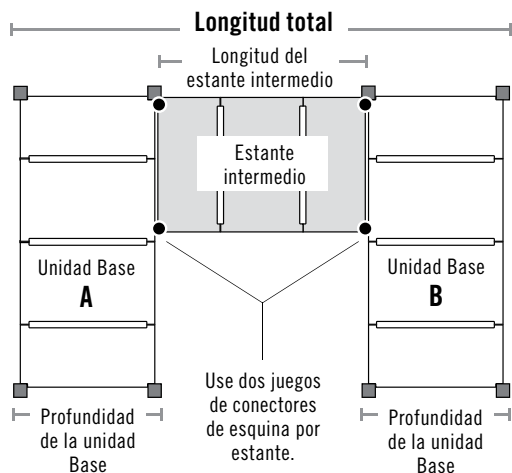

Use cuatro soportes de estiba, uno bajo cada Unidad Base y dos bajo el estante intermedio inferior.

Unidad recta: Unidad Base + Unidad Suplementaria con postes compartidos

PREMIUM SERIES				ELEMENTS SERIES			BASICS PLUS SERIES		
UNIDAD BASE Y SUPLEMENTARIA	LONGITUD REAL DE LA UNIDAD BASE	LONGITUD REAL DE LA UNIDAD SUPLEMENTARIA	LONGITUD TOTAL	LONGITUD REAL DE LA UNIDAD BASE	LONGITUD REAL DE LA UNIDAD SUPLEMENTARIA	LONGITUD TOTAL	LONGITUD REAL DE LA UNIDAD BASE	LONGITUD REAL DE LA UNIDAD SUPLEMENTARIA	LONGITUD TOTAL
600 mm	680 mm	+ 635 mm	= 1315 mm	610 mm	+ 559 mm	= 1169 mm	765 mm	+ 718 mm	= 1483 mm
700	780	+ 735	= 1515	760	+ 714	= 1474	915	+ 870	= 1785
800	880	+ 835	= 1715	910	+ 864	= 1774	1070	+ 1023	= 2093
900	980	+ 935	= 1915	1070	+ 1019	= 2089	1220	+ 1175	= 2395
1000	1080	+ 1035	= 2115	1220	+ 1169	= 2389	1375	+ 1328	= 2703
1100	1180	+ 1135	= 2315	1380	+ 1324	= 2704	1525	+ 1480	= 3005
1200	1280	+ 1235	= 2515	1530	+ 1474	= 3004			
1300	1380	+ 1335	= 2715	1830	+ 1784	= 3614			
1400	1480	+ 1435	= 2915						
1500	1580	+ 1535	= 3115						
1600	1680	+ 1635	= 3315						
1700	1780	+ 1735	= 3515						

Unidad de Esquina: Unidad Base + Unidad Suplementaria con conectores de esquina

PREMIUM SERIES				PREMIUM SERIES			PREMIUM SERIES		
UNIDAD SUPLEMENTARIA	LONGITUD REAL DE LA UNIDAD SUPLEMENTARIA	PROFUNDIDAD DE LA UNIDAD BASE	LONGITUD TOTAL	LONGITUD REAL DE LA UNIDAD SUPLEMENTARIA	PROFUNDIDAD DE LA UNIDAD BASE	LONGITUD TOTAL	LONGITUD REAL DE LA UNIDAD SUPLEMENTARIA	PROFUNDIDAD DE LA UNIDAD BASE	LONGITUD TOTAL
600 mm	655 mm	+ 400 mm	= 1035 mm	655 mm	+ 500 mm	= 1155 mm	655 mm	+ 600 mm	= 1255 mm
700	755	+ 400	= 1135	755	+ 500	= 1255	755	+ 600	= 1355
800	855	+ 400	= 1235	855	+ 500	= 1355	855	+ 600	= 1455
900	955	+ 400	= 1335	955	+ 500	= 1455	955	+ 600	= 1555
1000	1055	+ 400	= 1435	1055	+ 500	= 1555	1055	+ 600	= 1655
1100	1155	+ 400	= 1535	1155	+ 500	= 1655	1155	+ 600	= 1755
1200	1255	+ 400	= 1635	1255	+ 500	= 1755	1255	+ 600	= 1855
ELEMENTS / BASICS PLUS SERIES				ELEMENTS / BASICS PLUS SERIES			ELEMENTS / BASICS PLUS SERIES		
610	585	+ *458	= 1045	585	+ *534	= 1119	585	+ *610	= 1195
765	737	+ 458	= 1200	737	+ 534	= 1271	737	+ 610	= 1347
915	889	+ 458	= 1350	889	+ 534	= 1423	889	+ 610	= 1499
1070	1042	+ 458	= 1505	1042	+ 534	= 1576	1042	+ 610	= 1652
1220	1194	+ 458	= 1655	1194	+ 534	= 1728	1194	+ 610	= 1804

La unidad de 61 cm no está disponible en la Serie Básics Plus de Camshelving. *Profundidad real.

Unidad en forma de 'U': Dos unidades Base + estantes intermedios con conectores de esquina

PREMIUM SERIES				PREMIUM SERIES			PREMIUM SERIES		
ESTANTE INTERMEDIO	LONGITUD REAL DE ESTANTE INTERMEDIO	PROFUNDIDAD A+B DE UNIDAD BASE 400 MM	LONGITUD TOTAL	LONGITUD REAL DE ESTANTE INTERMEDIO	PROFUNDIDAD A+B DE UNIDAD BASE 500 MM	LONGITUD TOTAL	LONGITUD REAL DE ESTANTE INTERMEDIO	PROFUNDIDAD A+B DE UNIDAD BASE 600 MM	LONGITUD TOTAL
800 mm	830 mm	+ 800 mm	= 1630 mm	830 mm	+ 1000 mm	= 1830 mm	830 mm	+ 1200 mm	= 2030 mm
900	930	+ 800	= 1730	930	+ 1000	= 1930	930	+ 1200	= 2130
1000	1030	+ 800	= 1830	1030	+ 1000	= 2030	1030	+ 1200	= 2230
1100	1130	+ 800	= 1930	1130	+ 1000	= 2130	1130	+ 1200	= 2330
1200	1230	+ 800	= 2030	1230	+ 1000	= 2230	1230	+ 1200	= 2430
ELEMENTS / BASICS PLUS SERIES				ELEMENTS / BASICS PLUS SERIES			ELEMENTS / BASICS PLUS SERIES		
915 mm	864 mm	+ *915 mm	= 1779 mm	864 mm	+ *1067 mm	= 1931 mm	864 mm	+ *1220 mm	= 2084 mm
1070	1016	+ 915	= 1931	1016	+ 1067	= 2083	1020	+ 1220	= 2236
1220	1169	+ 915	= 2084	1169	+ 1067	= 2236	1170	+ 1220	= 2389

*Profundidad real.

CAMSHELVING® PREMIUM series

¿POR QUÉ ELEGIR PREMIUM?

En las operaciones de servicio de alimentos de gran volumen con entregas frecuentes y de carga y descarga constante de productos, la estabilidad, la resistencia y el almacenamiento higiénico nunca deben comprometerse. Los productos de la Serie de Calidad hacen precisamente aquello para lo que se diseñaron: sostener los productos más pesados con el manejo más rudo, en cualquier ambiente y siendo los más fáciles de limpiar y ajustar.

Disponível somente da Cambro European Logistics (CEL), Alemanha, e Cambro Özay, Turquia.

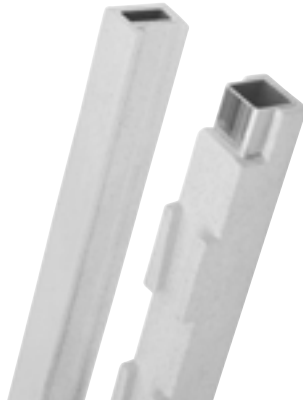

Todos los entornos -38°C a 88°C

Estacionaria

Alta densidad

Móvil

camguard®

ANTIMICROBIAL SHELF PLATES



COMPONENTE

necesidades de
almacenamiento
PESADO

entregas
diarias

FRECUENTE

Poste, Travesaños, Placas de Estante, Sillín de Soportes de Estiba Del Estante Inferior, Conector de Poste, Conectores de Esquina, Pie Sismico, Abrazadera para Pared, Etiquetas de Identificación, Jaula de Seguridad de Estante Único, Bastidor Corredizo de Bandeja, Carriles Del Estante, Barras Divisoras de Estante, Via de Alta Densidad y Kits de Ampliación no es NSF lista.

TAMAÑOS DE LA UNIDAD ESTACIONARIA

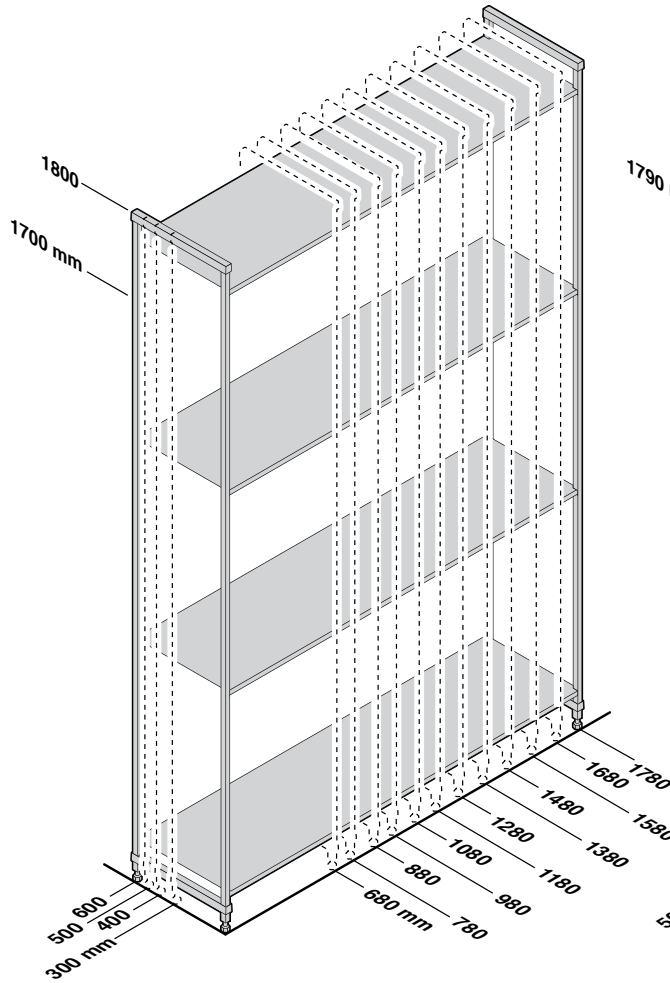

TAMAÑOS DE LA UNIDAD MÓVIL



GRÁFICO DE LA CAPACIDAD DE SOPORTE DE PESO PREMIUM SERIES

El peso debe estar distribuido uniformemente por todo el anaquel.

		LONGITUDES DEL ESTANTE 680 – 1280 MM	LONGITUDES DEL ESTANTE 1380 – 1780 MM
UNIDAD INDIVIDUAL	Unidad sólo	800 kg (TUV)	600 kg (TUV)
	Estante sólo	200 (TUV)	150 (TUV)
	Unidad con soporte de estiba*	980	740
	Estante inferior con soporte de estiba*	380	290
UNIDAD DE ESQUINA Con dos soportes de estiba	Unidad sólo	810	—
	Estante sólo	180	—
	Estante inferior con soporte de estiba*	270	—
UNIDAD MÓVIL	Unidad sólo**	340	—

**Debido a la capacidad de soporte de peso de las ruedas, la carga de peso máxima en las unidades móviles completas es de 340 kg.

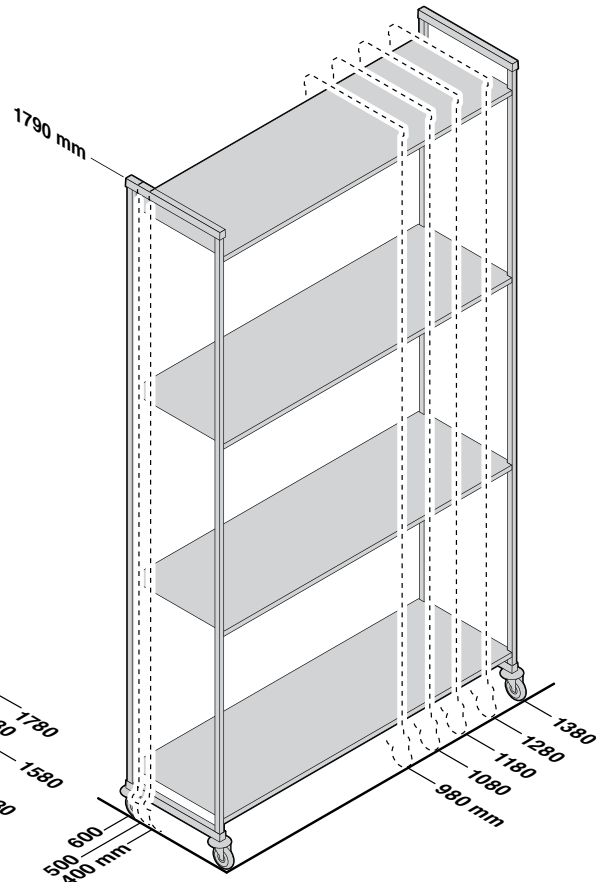

CAPACIDAD DE RESISTENCIA DE CARGA CERTIFICACIÓN TUV

*Los soportes de estiba aumentan la estabilidad y mejoran la capacidad de soporte de peso sólo en el estante inferior. Muy recomendables para unidades base de 1380 mm y mayores, para todas las unidades de esquina, las unidades en forma de 'U' y las unidades especificadas para las cargas más pesadas. (consulte las página 96).

CAMSHELVING® PREMIUM SERIES

Unidades base, móviles y suplementarias

Estas unidades facilitan la realización del pedido y ahorran tiempo y mano de obra durante la instalación. Debido al peso y tamaño de la unidad, todas las unidades se suministran en múltiples cajas de kits de poste (sin montar) y kits de estante.

Disponível somente da Cambro European Logistics (CEL), Alemanha, e Cambro Özay, Turquia.



4 estantes ventilados Unidades suplementarias y base estacionarias

La unidad básica incluye dos kit de postes y 4 kits de estantes.

Las unidades suplementarias incluyen 1 kit de postes y 4 kits de estantes.

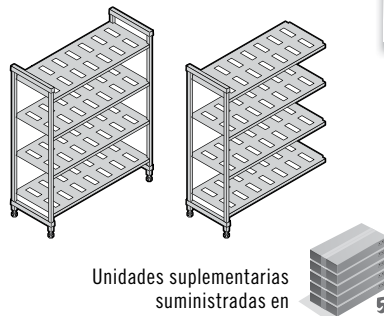

ALTURAS	PROFUNDIDADES	LONGITUDES	
2	4	12	
1700 mm	300 mm	680 mm	1280 mm
1800	400	780	1380
	500	880	1480
	600	980	1580
		1080	1680
		1180	1780

Unidades suplementarias suministradas en 5

Unidades base suministradas en 6

4 estantes sólidos Unidades suplementarias y base estacionarias

La unidad básica incluye dos kit de postes y 4 kits de estantes.

Las unidades suplementarias incluyen 1 kit de postes y 4 kits de estantes.

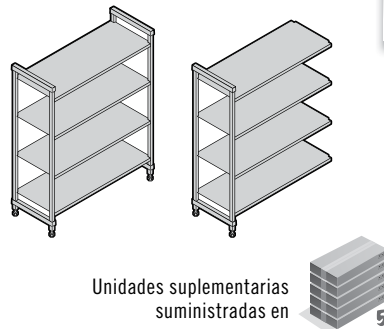

ALTURAS	PROFUNDIDADES	LONGITUDES	
2	4	12	
1700 mm	300 mm	680 mm	1280 mm
1800	400	780	1380
	500	880	1480
	600	980	1580
		1080	1680
		1180	1780

Unidades suplementarias suministradas en 5

Unidades base suministradas en 6

4 estantes ventilados y sólidos Unidades suplementarias y base estacionarias (3 ventilados + 1 sólido)

La unidad básica incluye dos kit de postes y 4 kits de estantes.

Las unidades suplementarias incluyen 1 kit de postes y 4 kits de estantes.

Instale un estante sólido en la parte inferior para evitar que las soluciones de agua/limpieza salpiquen sobre los productos almacenados. Instale un estante sólido en la parte superior para proteger el producto almacenado en los estantes inferiores de la condensación del refrigerador.

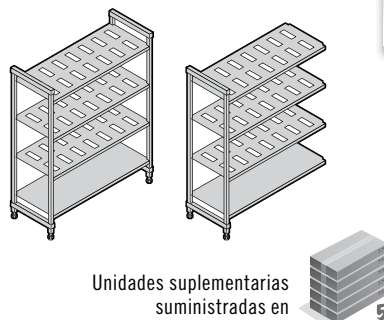

ALTURAS	PROFUNDIDADES	LONGITUDES	
2	4	12	
1700 mm	300 mm	680 mm	1280 mm
1800	400	780	1380
	500	880	1480
	600	980	1580
		1080	1680
		1180	1780

Unidades suplementarias suministradas en 5

Unidades base suministradas en 6

5 estantes ventilados Unidades suplementarias y base estacionarias

La unidad básica incluye dos kit de postes y 4 kits de estantes.

Las unidades suplementarias incluyen 1 kit de postes y 4 kits de estantes.

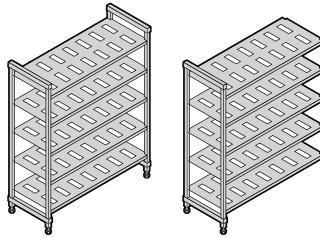

Unidades suplementarias suministradas en



Unidades base suministradas en



ALTURAS	PROFUNDIDADES	LONGITUDES	
2	4	12	
1700 mm	300 mm	680 mm	1280 mm
1800	400	780	1380
	500	880	1480
	600	980	1580
		1080	1680
		1180	1780

4 estantes ventilados y sólidos Unidades base móviles

Las unidades básicas móviles incluyen 2 kits de postes móviles, 4 kits de estantes ventilados o sólidos, y 4 ruedas giratorias con freno de bloqueo total.

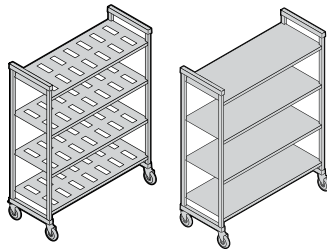

ALTURA*	PROFUNDIDADES	LONGITUDES
1	3	5
1790 mm	400 mm	980 mm
	500	1080
	600	1180
		1280
		1380

*Incluye ruedas de 127 mm.

Se suministra en



escanee



Visite el sitio web de Camshelving en www.cambro.com/camshelving para obtener información del producto, vídeos sobre el montaje y esquemas de diseño, o para ver o descargar la lista de precios y especificaciones de Camshelving.



PREMIUM
SERIES

V4PKG

UNIDADES 4 ESTANTES VENTILADOS

1700
mm
ALTURA

La unidad básica incluye dos kit de postes y 4 kits de estantes.
Unidades para su suministro completo en 6 cajas. Las unidades
suplementarias incluyen 1 kit de postes y 4 kits de estantes.
Unidades para su suministro completo en 5 cajas.

Base

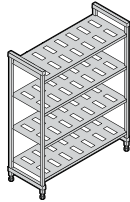

400 mm
PROFUNDIDAD

Suplementarias

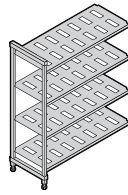

CÓDIGO	DIMENSIONES P x L x Alt
MPU4617V4PKG	400 x 680 x 1700 mm
MPU4717V4PKG	400 x 780 x 1700
MPU4817V4PKG	400 x 880 x 1700
MPU4917V4PKG	400 x 980 x 1700
MPU41017V4PKG	400 x 1080 x 1700
MPU41117V4PKG	400 x 1180 x 1700
MPU41217V4PKG	400 x 1280 x 1700
MPU41317V4PKG	400 x 1380 x 1700
MPU41417V4PKG	400 x 1480 x 1700
MPU41517V4PKG	400 x 1580 x 1700
MPU41617V4PKG	400 x 1680 x 1700
MPU41717V4PKG	400 x 1780 x 1700

CÓDIGO	DIMENSIONES P x L x Alt
MPA4617V4PKG	400 x 635 x 1700 mm
MPA4717V4PKG	400 x 735 x 1700
MPA4817V4PKG	400 x 835 x 1700
MPA4917V4PKG	400 x 935 x 1700
MPA41017V4PKG	400 x 1035 x 1700
MPA41117V4PKG	400 x 1135 x 1700
MPA41217V4PKG	400 x 1235 x 1700
MPA41317V4PKG	400 x 1335 x 1700
MPA41417V4PKG	400 x 1435 x 1700
MPA41517V4PKG	400 x 1535 x 1700
MPA41617V4PKG	400 x 1635 x 1700
MPA41717V4PKG	400 x 1735 x 1700

500 mm PROFUNDIDAD

MPU5617V4PKG	500 x 680 x 1700 mm
MPU5717V4PKG	500 x 780 x 1700
MPU5817V4PKG	500 x 880 x 1700
MPU5917V4PKG	500 x 980 x 1700
MPU51017V4PKG	500 x 1080 x 1700
MPU51117V4PKG	500 x 1180 x 1700
MPU51217V4PKG	500 x 1280 x 1700
MPU51317V4PKG	500 x 1380 x 1700
MPU51417V4PKG	500 x 1480 x 1700
MPU51517V4PKG	500 x 1580 x 1700
MPU51617V4PKG	500 x 1680 x 1700
MPU51717V4PKG	500 x 1780 x 1700

MPA5617V4PKG	500 x 635 x 1700 mm
MPA5717V4PKG	500 x 735 x 1700
MPA5817V4PKG	500 x 835 x 1700
MPA5917V4PKG	500 x 935 x 1700
MPA51017V4PKG	500 x 1035 x 1700
MPA51117V4PKG	500 x 1135 x 1700
MPA51217V4PKG	500 x 1235 x 1700
MPA51317V4PKG	500 x 1335 x 1700
MPA51417V4PKG	500 x 1435 x 1700
MPA51517V4PKG	500 x 1535 x 1700
MPA51617V4PKG	500 x 1635 x 1700
MPA51717V4PKG	500 x 1735 x 1700

600 mm PROFUNDIDAD

MPU6617V4PKG	600 x 680 x 1700 mm
MPU6717V4PKG	600 x 780 x 1700
MPU6817V4PKG	600 x 880 x 1700
MPU6917V4PKG	600 x 980 x 1700
MPU61017V4PKG	600 x 1080 x 1700
MPU61117V4PKG	600 x 1180 x 1700
MPU61217V4PKG	600 x 1280 x 1700
MPU61317V4PKG	600 x 1380 x 1700
MPU61417V4PKG	600 x 1480 x 1700
MPU61517V4PKG	600 x 1580 x 1700
MPU61617V4PKG	600 x 1680 x 1700
MPU61717V4PKG	600 x 1780 x 1700

MPA6617V4PKG	600 x 635 x 1700 mm
MPA6717V4PKG	600 x 735 x 1700
MPA6817V4PKG	600 x 835 x 1700
MPA6917V4PKG	600 x 935 x 1700
MPA61017V4PKG	600 x 1035 x 1700
MPA61117V4PKG	600 x 1135 x 1700
MPA61217V4PKG	600 x 1235 x 1700
MPA61317V4PKG	600 x 1335 x 1700
MPA61417V4PKG	600 x 1435 x 1700
MPA61517V4PKG	600 x 1535 x 1700
MPA61617V4PKG	600 x 1635 x 1700
MPA61717V4PKG	600 x 1735 x 1700

PREMIUM
SERIES

V4PKG

UNIDADES 4 ESTANTES VENTILADOS

1800
mm
ALTURA

La unidad básica incluye dos kit de postes y 4 kits de estantes.
Unidades para su suministro completo en 6 cajas. Las unidades
suplementarias incluyen 1 kit de postes y 4 kits de estantes.
Unidades para su suministro completo en 5 cajas.

Base

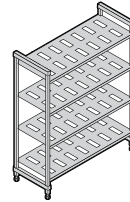

400 mm
PROFUNDIDAD

Suplementarias

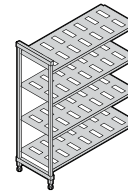

CÓDIGO	DIMENSIONES P x L x Alt
MPU4618V4PKG	400 x 680 x 1800 mm
MPU4718V4PKG	400 x 780 x 1800
MPU4818V4PKG	400 x 880 x 1800
MPU4918V4PKG	400 x 980 x 1800
MPU41018V4PKG	400 x 1080 x 1800
MPU41118V4PKG	400 x 1180 x 1800
MPU41218V4PKG	400 x 1280 x 1800
MPU41318V4PKG	400 x 1380 x 1800
MPU41418V4PKG	400 x 1480 x 1800
MPU41518V4PKG	400 x 1580 x 1800
MPU41618V4PKG	400 x 1680 x 1800
MPU41718V4PKG	400 x 1780 x 1800

CÓDIGO	DIMENSIONES P x L x Alt
MPA4618V4PKG	400 x 635 x 1800 mm
MPA4718V4PKG	400 x 735 x 1800
MPA4818V4PKG	400 x 835 x 1800
MPA4918V4PKG	400 x 935 x 1800
MPA41018V4PKG	400 x 1035 x 1800
MPA41118V4PKG	400 x 1135 x 1800
MPA41218V4PKG	400 x 1235 x 1800
MPA41318V4PKG	400 x 1335 x 1800
MPA41418V4PKG	400 x 1435 x 1800
MPA41518V4PKG	400 x 1535 x 1800
MPA41618V4PKG	400 x 1635 x 1800
MPA41718V4PKG	400 x 1735 x 1800

500 mm PROFUNDIDAD

MPU5618V4PKG	500 x 680 x 1800 mm
MPU5718V4PKG	500 x 780 x 1800
MPU5818V4PKG	500 x 880 x 1800
MPU5918V4PKG	500 x 980 x 1800
MPU51018V4PKG	500 x 1080 x 1800
MPU51118V4PKG	500 x 1180 x 1800
MPU51218V4PKG	500 x 1280 x 1800
MPU51318V4PKG	500 x 1380 x 1800
MPU51418V4PKG	500 x 1480 x 1800
MPU51518V4PKG	500 x 1580 x 1800
MPU51618V4PKG	500 x 1680 x 1800
MPU51718V4PKG	500 x 1780 x 1800

MPA5618V4PKG	500 x 635 x 1800 mm
MPA5718V4PKG	500 x 735 x 1800
MPA5818V4PKG	500 x 835 x 1800
MPA5918V4PKG	500 x 935 x 1800
MPA51018V4PKG	500 x 1035 x 1800
MPA51118V4PKG	500 x 1135 x 1800
MPA51218V4PKG	500 x 1235 x 1800
MPA51318V4PKG	500 x 1335 x 1800
MPA51418V4PKG	500 x 1435 x 1800
MPA51518V4PKG	500 x 1535 x 1800
MPA51618V4PKG	500 x 1635 x 1800
MPA51718V4PKG	500 x 1735 x 1800

600 mm PROFUNDIDAD

MPU6618V4PKG	600 x 680 x 1800 mm
MPU6718V4PKG	600 x 780 x 1800
MPU6818V4PKG	600 x 880 x 1800
MPU6918V4PKG	600 x 980 x 1800
MPU61018V4PKG	600 x 1080 x 1800
MPU61118V4PKG	600 x 1180 x 1800
MPU61218V4PKG	600 x 1280 x 1800
MPU61318V4PKG	600 x 1380 x 1800
MPU61418V4PKG	600 x 1480 x 1800
MPU61518V4PKG	600 x 1580 x 1800
MPU61618V4PKG	600 x 1680 x 1800
MPU61718V4PKG	600 x 1780 x 1800

MPA6618V4PKG	600 x 635 x 1800 mm
MPA6718V4PKG	600 x 735 x 1800
MPA6818V4PKG	600 x 835 x 1800
MPA6918V4PKG	600 x 935 x 1800
MPA61018V4PKG	600 x 1035 x 1800
MPA61118V4PKG	600 x 1135 x 1800
MPA61218V4PKG	600 x 1235 x 1800
MPA61318V4PKG	600 x 1335 x 1800
MPA61418V4PKG	600 x 1435 x 1800
MPA61518V4PKG	600 x 1535 x 1800
MPA61618V4PKG	600 x 1635 x 1800
MPA61718V4PKG	600 x 1735 x 1800

PRODUCTOS Y COLORES EN EXISTENCIA EN NUESTROS ALMACENES EUROPEOS

TODOS LOS TAMAÑOS: (490)

Color: Blanco Moteado (490).

PREMIUM
SERIES

1800
mm
ALTURA

V5PKG

UNIDADES 5 ESTANTES VENTILADOS

La unidad básica incluye dos kit de postes y 5 kits de estantes.
Unidades para su suministro completo en 7 cajas. Las unidades
suplementarias incluyen 1 kit de postes y 5 kits de estantes.
Unidades para su suministro completo en 6 cajas.

Base

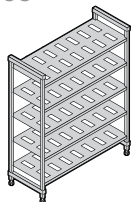

400 mm
PROFUNDIDAD

Suplementarias

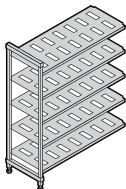

CÓDIGO	DIMENSIONES P x L x ALT
MPU4618V5PKG	400 x 680 x 1800 mm
MPU4718V5PKG	400 x 780 x 1800
MPU4818V5PKG	400 x 880 x 1800
MPU4918V5PKG	400 x 980 x 1800
MPU41018V5PKG	400 x 1080 x 1800
MPU41118V5PKG	400 x 1180 x 1800
MPU41218V5PKG	400 x 1280 x 1800
MPU41318V5PKG	400 x 1380 x 1800
MPU41418V5PKG	400 x 1480 x 1800
MPU41518V5PKG	400 x 1580 x 1800
MPU41618V5PKG	400 x 1680 x 1800
MPU41718V5PKG	400 x 1780 x 1800

CÓDIGO	DIMENSIONES P x L x ALT
MPA4618V5PKG	400 x 635 x 1800 mm
MPA4718V5PKG	400 x 735 x 1800
MPA4818V5PKG	400 x 835 x 1800
MPA4918V5PKG	400 x 935 x 1800
MPA41018V5PKG	400 x 1035 x 1800
MPA41118V5PKG	400 x 1135 x 1800
MPA41218V5PKG	400 x 1235 x 1800
MPA41318V5PKG	400 x 1335 x 1800
MPA41418V5PKG	400 x 1435 x 1800
MPA41518V5PKG	400 x 1535 x 1800
MPA41618V5PKG	400 x 1635 x 1800
MPA41718V5PKG	400 x 1735 x 1800

500 mm PROFUNDIDAD

MPU5618V5PKG	500 x 680 x 1800 mm
MPU5718V5PKG	500 x 780 x 1800
MPU5818V5PKG	500 x 880 x 1800
MPU5918V5PKG	500 x 980 x 1800
MPU51018V5PKG	500 x 1080 x 1800
MPU51118V5PKG	500 x 1180 x 1800
MPU51218V5PKG	500 x 1280 x 1800
MPU51318V5PKG	500 x 1380 x 1800
MPU51418V5PKG	500 x 1480 x 1800
MPU51518V5PKG	500 x 1580 x 1800
MPU51618V5PKG	500 x 1680 x 1800
MPU51718V5PKG	500 x 1780 x 1800

MPA5618V5PKG	500 x 635 x 1800 mm
MPA5718V5PKG	500 x 735 x 1800
MPA5818V5PKG	500 x 835 x 1800
MPA5918V5PKG	500 x 935 x 1800
MPA51018V5PKG	500 x 1035 x 1800
MPA51118V5PKG	500 x 1135 x 1800
MPA51218V5PKG	500 x 1235 x 1800
MPA51318V5PKG	500 x 1335 x 1800
MPA51418V5PKG	500 x 1435 x 1800
MPA51518V5PKG	500 x 1535 x 1800
MPA51618V5PKG	500 x 1635 x 1800
MPA51718V5PKG	500 x 1735 x 1800

600 mm PROFUNDIDAD

MPU6618V5PKG	600 x 680 x 1800 mm
MPU6718V5PKG	600 x 780 x 1800
MPU6818V5PKG	600 x 880 x 1800
MPU6918V5PKG	600 x 980 x 1800
MPU61018V5PKG	600 x 1080 x 1800
MPU61118V5PKG	600 x 1180 x 1800
MPU61218V5PKG	600 x 1280 x 1800
MPU61318V5PKG	600 x 1380 x 1800
MPU61418V5PKG	600 x 1480 x 1800
MPU61518V5PKG	600 x 1580 x 1800
MPU61618V5PKG	600 x 1680 x 1800
MPU61718V5PKG	600 x 1780 x 1800

MPA6618V5PKG	600 x 635 x 1800 mm
MPA6718V5PKG	600 x 735 x 1800
MPA6818V5PKG	600 x 835 x 1800
MPA6918V5PKG	600 x 935 x 1800
MPA61018V5PKG	600 x 1035 x 1800
MPA61118V5PKG	600 x 1135 x 1800
MPA61218V5PKG	600 x 1235 x 1800
MPA61318V5PKG	600 x 1335 x 1800
MPA61418V5PKG	600 x 1435 x 1800
MPA61518V5PKG	600 x 1535 x 1800
MPA61618V5PKG	600 x 1635 x 1800
MPA61718V5PKG	600 x 1735 x 1800

Color: Blanco Moteado (490).

PRODUCTOS Y COLORES EN EXISTENCIA EN NUESTROS ALMACENES EUROPEOS
TODOS LOS TAMAÑOS: (490)

PREMIUM
SERIES

1790
mm
ALTURA

V4PKG

UNIDADES 4 ESTANTES MÓVILES

Las unidades básicas móviles incluyen 2 kits de postes móviles,
4 kits de estantes ventilados o sólidos, y 4 ruedas giratorias con
freno de bloqueo total. Unidades para su suministro completo
en 6 cajas.

Ventilado

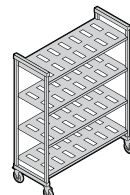

400 mm
PROFUNDIDAD

Sólido

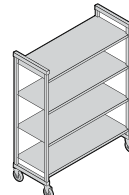

DIMENSIONES P x L x ALT
400 x 980 x 1790 mm
400 x 1080 x 1790
400 x 1180 x 1790
400 x 1280 x 1790
400 x 1380 x 1790

CÓDIGO
MPMU4917V4PKG
MPMU41017V4PKG
MPMU41117V4PKG
MPMU41217V4PKG
MPMU41317V4PKG

CÓDIGO
MPMU4917S4PKG
MPMU41017S4PKG
MPMU41117S4PKG
MPMU41217S4PKG
MPMU41317S4PKG

500 mm
PROFUNDIDAD

500 x 980 x 1790 mm
500 x 1080 x 1790
500 x 1180 x 1790
500 x 1280 x 1790
500 x 1380 x 1790

MPMU5917V4PKG
MPMU51017V4PKG
MPMU51117V4PKG
MPMU51217V4PKG
MPMU51317V4PKG

MPMU5917S4PKG
MPMU51017S4PKG
MPMU51117S4PKG
MPMU51217S4PKG
MPMU51317S4PKG

600 mm
PROFUNDIDAD

600 x 980 x 1790 mm
600 x 1080 x 1790
600 x 1180 x 1790
600 x 1280 x 1790
600 x 1380 x 1790

MPMU6917V4PKG
MPMU61017V4PKG
MPMU61117V4PKG
MPMU61217V4PKG
MPMU61317V4PKG

MPMU6917S4PKG
MPMU61017S4PKG
MPMU61117S4PKG
MPMU61217S4PKG
MPMU61317S4PKG

*Incluye ruedas de 127 mm.



CAMSHELVING® PREMIUM SERIES ACCESORIOS

Soportes de estiba del estante inferior

Aumentan la capacidad de soporte de peso sólo en el estante inferior. Se añaden a estantes de cualquier longitud. Muy recomendables para unidades de 1380 mm y mayores y para todas las unidades de esquina, las unidades en forma de 'U' y las unidades especificadas para cargas más pesadas.

PRODUCTOS Y COLORES EN EXISTENCIA EN NUESTROS ALMACENES EUROPEOS

TODOS LOS TAMAÑOS: (490)

CÓDIGO	DIMENSIONES P x H
Soportes – Bajo	
MPDS30H16	300 x 190 mm
MPDS40H16	400 x 190
MPDS50H16	500 x 190
MPDS60H16	600 x 190
Soportes – Alto	
MPDS30H30	300 x 289
MPDS40H30	400 x 289
MPDS50H30	500 x 289
MPDS60H30	600 x 289

Cantidad por paquete: 1
Color: Blanco Moteado (490).

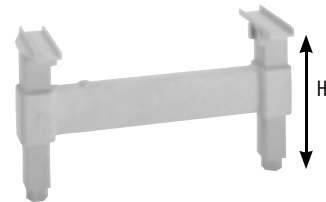

Conectores de esquina

Diseño patentado único que garantiza el máximo aprovechamiento del espacio en las estanterías. Use 1 juego por estante para conectar las unidades base y suplementarias en las esquinas. Conecta 4 o 5 estantes intermedios entre 2 unidades base (necesarios 2 juegos por estante). Disponible como juego único o en paquetes de 8 o 10 juegos.

PRODUCTOS Y COLORES EN EXISTENCIA EN NUESTROS ALMACENES EUROPEOS

TODOS LOS TAMAÑOS: (490)

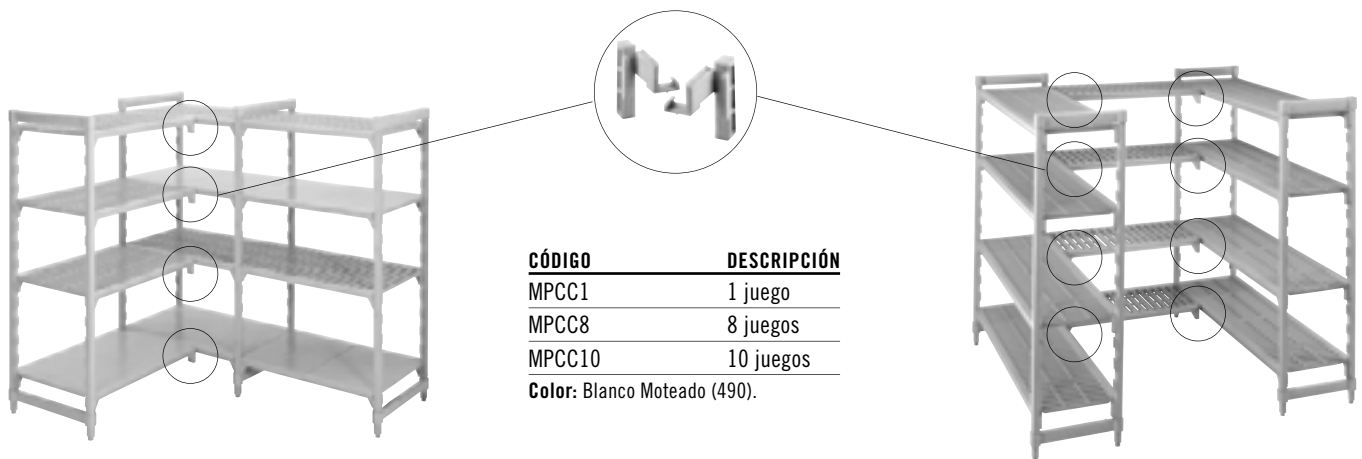

CÓDIGO	DESCRIPCIÓN
MPCC1	1 juego
MPCC8	8 juegos
MPCC10	10 juegos

Color: Blanco Moteado (490).

Etiquetas de identificación

Se sujetan en los travesaños del estante para identificar con claridad el producto almacenado. Fabricadas en plástico muy duradero con una diapositiva transparente en el panel frontal. Etiquetas incluidas.

CÓDIGO	DESCRIPCIÓN	DIMENSIONES L x ALt
CSID6	Etiqueta de Identificación 152 mm	152 x 25 mm
CSID3	Etiqueta de Identificación 76 mm	76 x 25

Cantidad por paquete: 12
Color: Blanco / Trans.



PRODUCTOS Y COLORES EN EXISTENCIA EN NUESTROS ALMACENES EUROPEOS

CSID6: (000)



Abrazadera para pared

Se usa para asegurar una unidad de estantería estacionaria a una pared para añadir seguridad y estabilidad en caso necesario. Fabricada en acero inoxidable. Tornillos no incluidos.

CÓDIGO	DIMENSION P x L x ALt
CSWF	73 x 238 x 48 mm

Cantidad por paquete: 4
Color: Plata (000).



Diámetro del agujero 1,11 cm.

PRODUCTOS Y COLORES EN EXISTENCIA EN NUESTROS ALMACENES EUROPEOS

CSWF: (000)



CAMSHELVING® PREMIUM SERIES ACCESORIOS

Pie sísmico

Para asegurar los postes de la unidad estacionaria directamente al piso para añadir seguridad y estabilidad en caso necesario. Fabricada en acero inoxidable. Pernos no incluidos.

CÓDIGO	DIMENSION P x L x ALT
CSEQ3	102 x 83 x 59 mm
Cantidad por paquete: 4	
Color: Plata (000).	



Diámetro del agujero 1,43 cm.



Rueda de alta calidad

Ideal para usar en todo tipo de áreas de almacenamiento, especialmente en cámaras de congelación y refrigeración o en zonas húmedas. Fabricada en plástico de alta resistencia, inoxidable con una rueda giratoria de goma de 127 mm. Incluye freno que bloquea tanto el rodamiento como el giro de la rueda.

CÓDIGO	TAMAÑO
MPMCWB	127 mm
Cantidad por paquete: 2	
Color: Gris (000).	



PRODUCTOS Y COLORES EN EXISTENCIA EN NUESTROS ALMACENES EUROPEOS
MPMCWB: (000)

Divisor de estante (solo para estante de 600 mm de profundidad)

Artículos apilados y separados almacenados en estantes. Fabricados en plástico ABS de alta duración. Se instala directamente sobre estantes sólidos o ventilados. Fácilmente desmontable para su reubicación o lavado.

CÓDIGO	DIMENSION P x ALT
CSSD248	610 x 203 mm
Cantidad por paquete: 1	
Color: Gris Claro (151).	



PRODUCTOS Y COLORES EN EXISTENCIA EN NUESTROS ALMACENES EUROPEOS
CSSD248: (151)

Barras divisoras de estante (solo para estante de 600 mm de profundidad)

Crean un servicio personalizado o un puesto de almacenamiento de recipientes de comida, cajas o bastidores de plato. Instale divisores rectos o en ángulo directamente sobre los travesaños del estante.

CÓDIGO	DESCRIPCIÓN
CSDBA	Separador en ángulo
CSDBS	Separador recto
Cantidad por paquete: 4	
Color: Gris Moteado (480).	



CAMSHELVING® PREMIUM SERIES ACCESORIOS

Carriles del estante

Los soportes son fáciles y rápidos de instalar y retirar. Se adaptan a las unidades de longitud de 680 a 1780 mm y de 300 a 600 mm de profundidad. Las bielas dobles proporcionan máxima seguridad para el contenido de la balda. Los nuevos rieles se pueden usar con divisores de estantes y estanterías para secado. Disponibles en kits de 3 o 4 lados para satisfacer todas las necesidades de los servicios alimentarios.

Kits de rieles

CÓDIGO	DIMENSION P x L
Kits de baldas completos (2 lados, 2 extremos)	
MPR600900	600 x 900 mm
MPR6001000	600 x 1000
MPR6001100	600 x 1100
Kits de baldas 3/4 (1 lado, 2 extremos)	
MPR6009003	600 x 900
MPR60010003	600 x 1000
MPR60011003	600 x 1100

Cantidad por paquete: 1
Color: Gris Claro (151).

Los kits de rieles de estantes están disponibles en todas las profundidades y longitudes. Para consultar toda la selección de kits completos y de 3/4, eche un vistazo a la lista de precios y especificaciones de productos Camshelving.

Rieles de un único lado

CÓDIGO	LONGITUDES
MPR600S	600 mm
MPR700S	700
MPR800S	800
MPR900S	900
MPR1000S	1000
MPR1100S	1100
MPR1200S	1200
MPR1300S	1300
MPR1400S	1400
MPR1500S	1500
MPR1600S	1600
MPR1700S	1700

Rieles de un único extremo

CÓDIGO	PROFUNDIDAD
MPR300E	300 mm
MPR400E	400
MPR500E	500
MPR600E	600

PRODUCTOS Y COLORES EN EXISTENCIA EN NUESTROS ALMACENES EUROPEOS

TODOS KITS: (151)

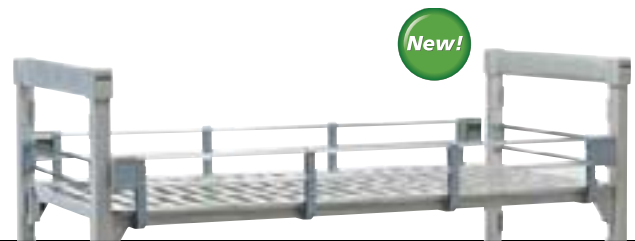

Bastidor corredizo de bandeja (solo para estante de 600 mm de profundidad)

Sostiene hasta 6 bandejas planas o bandejas normales de tamaño completo (1826) 46 x 66 cm cada una o 12 de medio tamaño (1318) 32 x 45 cm. Instale 1 o más unidades en estantes ventilados de cualquier longitud. De alta calidad, el material de aluminio ligero es seguro para

su uso en los refrigeradores y congeladores. Fabricado en aluminio 6463 (series 6000).

CÓDIGO	DIMENSION P x L x ALT
CSTSR	584 x 517 x 508 mm

Cantidad por paquete: 1
Color: Plata (000).

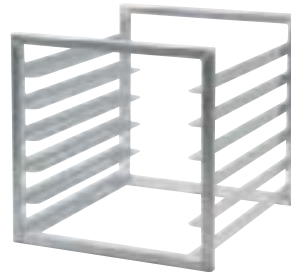

Jaula de seguridad de envoltura completa

(solo para estante de 610 mm de profundidad)

Almacena productos valiosos tras puertas cerradas con llave. Fabricado en acero inoxidable 304 de alto rendimiento para su uso en cualquier entorno. Las unidades estacionarias o móviles se suministran completas con los juegos de postes montados de fábrica, 2 estantes ventilados y 4 ruedas giratorias de alta calidad con freno de bloqueo total para la unidad móvil y 1 jaula de seguridad de envoltura completa. Requiere montaje. Cierre no incluido.

Jaula de seguridad solamente, marco de anaqueles no incluido.

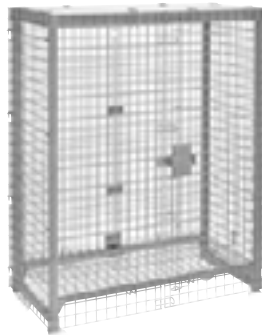

Se envía en forma estándar con 2 juegos de anaqueles ventilados

CÓDIGO	CPFWSC244860	CPMU244864SUPKG	CPMU244867SUPKG
DESCRIPCIÓN	Cesta de seguridad envolvente	Unidad estacionaria de cesta de seguridad envolvente	Unidad móvil de cesta de seguridad envolvente
DIMENSIONES P x L x ALT	680 x 1276 x 1562 mm	680 x 1276 x 1638 mm	680 x 1276 x 1721 mm
COLOR	Plata (000)	Gris Moteado (480)	Gris Moteado (480)

Cantidad por paquete: 1
Solo encaja en las series Premium de Camshelving fabricadas en EE.UU. Pedido especial. Demora de 10 a 12 semanas para entregas internacionales.

La jaula sólo se suministra en



Las unidades se suministran en



CAMSHELVING® PREMIUM SERIES ACCESORIOS

Jaula de seguridad de estante único

(solo para estante de 600 mm de profundidad)

Almacena de forma segura los productos valiosos en un solo estante. Fabricado en acero inoxidable 304 para trabajo pesado para su uso en cualquier entorno. Exige 457 mm de altura entre estantes. Instalar sólo en los estantes ventilados. Cierre no incluido.

CÓDIGO	DIMENSION P x L x ALT
CSSC244818	640 x 1080 x 460 mm

Cantidad por paquete: 1
Color: Plata (000).



Travesaños de estante

Disponible en paquetes individuales o dobles. Utilice dos travesaños para añadir un estante abierto para las barras divisoras o las bases de secado. Añada un travesaño en los postes traseros para apoyo adicional al colocar el material rodante bajo el primer estante.

LONGITUDES	PAQUETE INDIVIDUAL CÓDIGO*	PAQUETE DOBLE CÓDIGO**
600 mm	MPTR60	—
700	MPTR70	—
800	MPTR80	—
900	MPTR90	MPTR902PK
1000	MPTR100	MPTR1002PK
1100	MPTR110	MPTR1102PK
1200	MPTR120	MPTR1202PK
1300	MPTR130	MPTR1302PK
1400	MPTR140	—
1500	MPTR150	—
1600	MPTR160	—
1700	MPTR170	—

*Cantidad por paquete: 1 **Cantidad por paquete: 2
Color: Blanco Moteado (490).



**PRODUCTOS Y COLORES EN EXISTENCIA
EN NUESTROS ALMACENES EUROPEOS**
TODOS LOS TAMAÑOS: (490)

Base de almacenamiento y secado vertical (solo para estante de 600 mm de profundidad)

Bastidor modular de 7 ranuras diseñado para el secado y almacenamiento de bandejas, bandejas planas, tablas de cortar y tapas. Se instala directamente sobre los travesaños del estante. Fabricados en plástico ABS de alta duración. Disponible en el paquete individual o de 3.

CÓDIGO	DIMENSIONES P x L x ALT	CANTIDAD POR PAQUETE
CSDR7	597 x 260 x 95 mm	1
CSDR73	597 x 260 x 95	3

Color: Gris Claro (151).

**PRODUCTOS Y COLORES EN EXISTENCIA
EN NUESTROS ALMACENES EUROPEOS**
CSDR7, CSDR73: (151)



Bastidor de almacenamiento y secado vertical

Favorece el secado sanitario y la manipulación y organización eficiente de los productos permitiendo un fácil acceso al producto.

Las unidades se suministran completas con 2 kits de postes móviles, 6 travesaños, 12 o 15 bases de secado vertical y ruedas giratorias de calidad con freno de bloqueo total. Requiere montaje.

CÓDIGO	DIMENSIONES P x L x ALT	CAPACIDAD
MPMU61117DRPKG	600 x 1180 x 1790 mm	84 Bandejas
MPMU61317DRPKG	600 x 1380 x 1790	105 Bandejas

Color: Blanco Moteado (490).

**PRODUCTOS Y COLORES EN EXISTENCIA
EN NUESTROS ALMACENES EUROPEOS**
MPMU61117DRPKG, MPMU61317DRPKG: (490)

Unidad de 1180 mm
de longitud
suministrada en

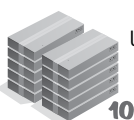

Unidad de 1380 mm
de longitud
suministrada en

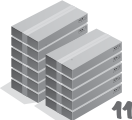

CAMSHELVING® PREMIUM SERIES ACCESORIOS

Base de almacenamiento y secado de tapas abovedadas (solo para estante de 540 mm de profundidad)

Se usa para secar y almacenar de forma segura hasta 10 tapas de plato o abovedadas de entrega de comida a pacientes en posición vertical. Se instala directamente sobre los travesaños del estante. Fabricados en plástico ABS de alta duración. Disponible en el paquete individual o de 5.

CÓDIGO	DIMENSIONES P x L x ALT	CANTIDAD POR PAQUETE
CSDDC	520 x 415 x 86 mm	1
CSDDC5	520 x 415 x 86	5

Color: Gris Claro (151).
Solo encaja en las series Premium de Camshelving fabricadas en EE.UU. Pedido especial. Demora de 10 a 12 semanas para entregas internacionales.



Bastidor de almacenamiento y secado de tapas abovedadas

Favorece el secado sanitario y la manipulación y organización eficiente de los productos permitiendo un fácil acceso al producto.

Las unidades se suministran completas con los kits de postes móviles montados de fábrica, con 10 travesaños, 10 bases de secado abovedadas y ruedas giratorias de calidad con freno de bloqueo total. Requiere montaje.

CÓDIGO	DIMENSION P x L x ALT	CAPACIDAD
CPMU213675DDPKG	540 x 910 x 1910 mm	100 Domes

Color: Gris Moteado (480).
Series Premium de Camshelving fabricadas en EE.UU. Pedido especial. Demora de 10 a 12 semanas para entregas internacionales.



Se suministra en



3

Base de almacenamiento y secado en ángulo (solo para estante de 600 mm de profundidad)

Base de diseño exclusivo que admite hasta 8 pellets de entrega de comida o que se usa para secar, almacenar y transportar recipientes de comida y otros utensilios de la cocina comercial. Se instala directamente sobre los travesaños del estante. Fabricados en plástico ABS de alta duración. Disponible en el paquete individual o de 4.

CÓDIGO	DIMENSIONES P x L x ALT	CANTIDAD POR PAQUETE
CSDR8	592 x 263 x 160 mm	1
CSDR84	592 x 263 x 160	4

Color: Gris Claro (151).



**PRODUCTOS Y COLORES EN EXISTENCIA
EN NUESTROS ALMACENES EUROPEOS**
CSDR8, CSDR84: (151)

Bastidor de almacenamiento y secado en ángulo

Favorece el secado sanitario y la manipulación y organización eficiente de los productos permitiendo un fácil acceso al producto.

Las unidades se suministran completas con 2 kits de postes móviles, 8 travesaños, 16 bases de secado en ángulo y ruedas giratorias de calidad con freno de bloqueo total. Se requiere montaje.

CÓDIGO	DIMENSION P x L x ALT	CAPACIDAD
MPMU61217PDPKG	600 x 1280 x 1790 mm	128 pellets y bases o 16 recipientes GN 1/1

Color: Blanco Moteado (490).

**PRODUCTOS Y COLORES EN EXISTENCIA
EN NUESTROS ALMACENES EUROPEOS**
MPMU61217PDPKG: (490)



Se suministra en

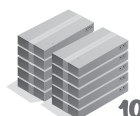

10



SANPELLEGRINO

SANPELLEGRINO

ALLEGROLI ALLEGROLI

CAMSHELVING® PREMIUM SERIES

Almacenamiento de alta densidad Sistema de vía de suelo

Maximiza la capacidad de almacenamiento mediante la creación de pasillos de almacenamiento en todo el espacio disponible. Este sencillo sistema se compone de unidades base estacionarias ancladas a un sistema de vía de suelo elevado en ambos extremos con las unidades móviles de alta densidad instaladas en el medio. De fácil instalación la vía no necesita perforación ni encolado alguno.



Las unidades móviles de alta densidad están disponibles con los kits de poste montados de fábrica, estantes ventilados o sólidos y ruedas y parachoques de alta densidad. Los kits de vía completa y de ampliación se suministran completos con el equipamiento necesario. Se necesitan unidades base estacionarias para anclar el sistema en ambos extremos. Elija entre una amplia selección (consulte las páginas 102-103).

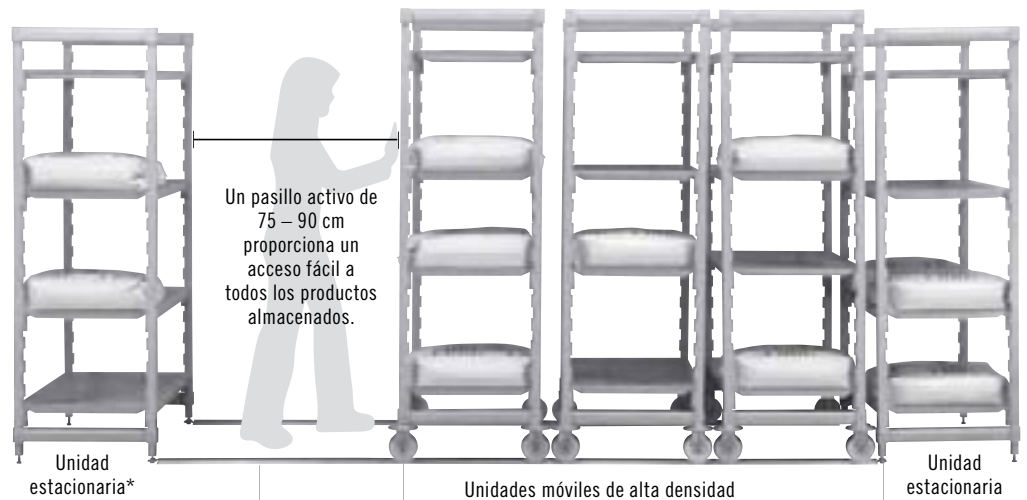

Disponible únicamente a través de Cambro European Logistics (CEL), Alemania y Cambro Özay, Turquía.

La vía de suelo elevada proporciona una superficie lisa y nivelada donde rodar fácilmente las unidades móviles. La vía elevada asegura que la suciedad no quede atrapada y es fácil de limpiar. La vía en aluminio y el equipamiento en acero inoxidable son resistentes al óxido.

*Se recomienda utilizar una unidad estacionaria cada 4,5 m de la vía para estabilizar aún más el sistema.



La rueda ranurada gira de forma fácil y segura en la vía elevada.



La vía elevada se conecta fácilmente a la parte inferior de una unidad estacionaria que funciona como un anclaje del sistema. Sin pernos, sin pegamento y sin perforar el suelo. Configuración fácil y rápida.

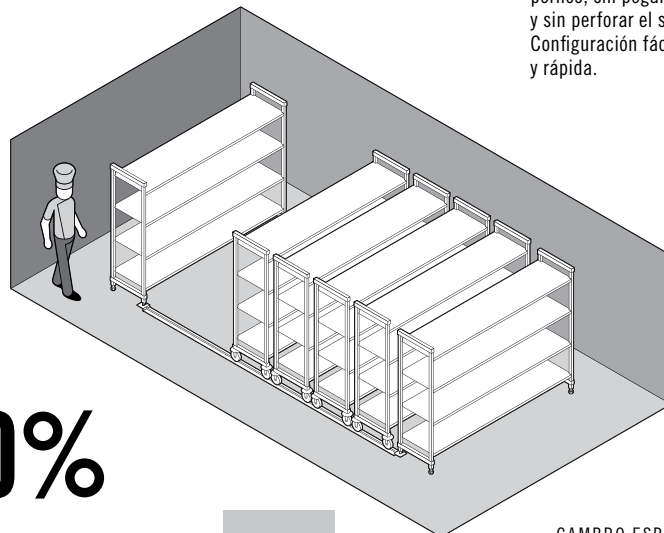
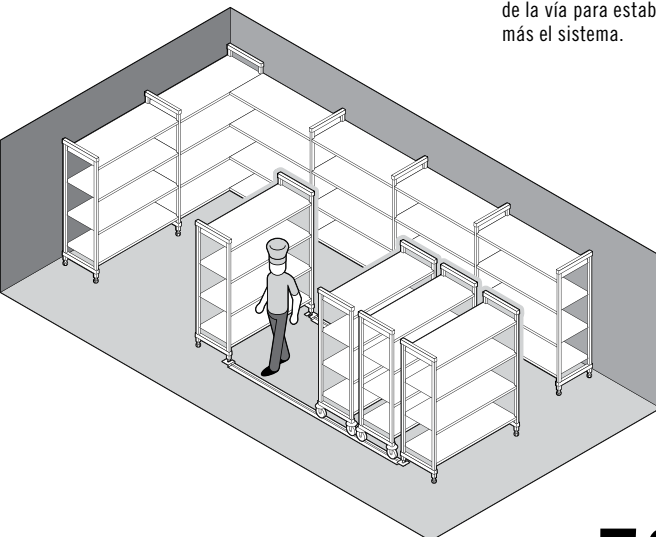

Aumenta la capacidad de almacenamiento hasta un **50%**

4 estantes ventilados Unidades base móviles de alta densidad

Las unidades incluyen 2 kits de poste móvil montados de fábrica, 4 estantes, 4 ruedas de alta densidad y 4 parachoques de alta densidad.

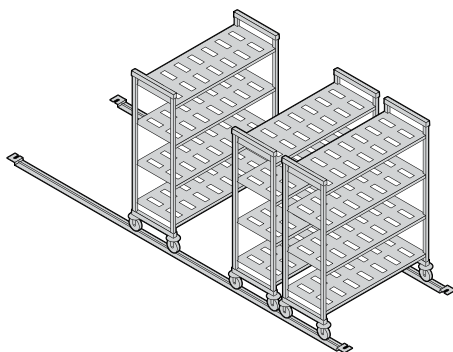

ALTURA*	PROFUNDIDADES	LONGITUDES
1	2	5
1790 mm	500 mm	980 mm
	600	1080
		1180
		1280
		1380

* Incluye ruedas de 127 mm.

Se suministra en  6

4 estantes sólidos Unidades base móviles de alta densidad

Las unidades incluyen 2 kits de poste móvil montados de fábrica, 4 estantes, 4 ruedas de alta densidad y 4 parachoques de alta densidad.

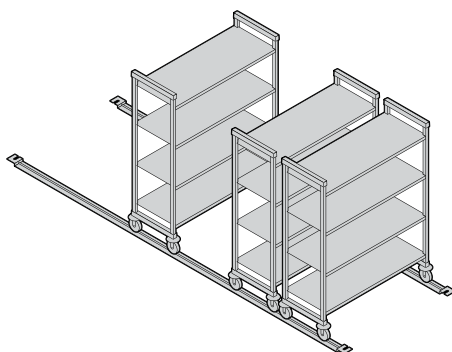

ALTURA*	PROFUNDIDADES	LONGITUDES
1	2	5
1790 mm	500 mm	980 mm
	600	1080
		1180
		1280
		1380

* Incluye ruedas de 127 mm.

Se suministra en  6

Kits de vía completa y de ampliación

Los kits de vía elevada en aluminio y las ampliaciones de vía se suministran completos en 1 caja. Cada kit incluye todo el equipamiento en acero inoxidable necesario para completar una instalación en el suelo.

Para estabilizar aún más el sistema se recomienda instalar una unidad base estacionaria cada 4,5 m en la vía.



Vía completa LONGITUDES	Vía ampliación LONGITUDES
3	3
3,05 m	1,38 m
3,66	1,53
4,42	1,83

Se suministra en  1

CÓDIGO	DESCRIPCIÓN	CANTIDAD POR PAQUETE
Kits de vía completa		
CSMHDTK10	3,05 m vía para 3 unidades móviles*	1
CSMHDTK12	3,66 m vía para 4 unidades móviles*	1
CSMHDTK145	4,42 m vía para 5 unidades móviles*	1
Kits de vía de ampliación		
CSMHDTKE4	1,38 m vía de ampliación	1
CSMHDTKE5	1,53 m vía de ampliación	1
CSMHDTKE6	1,83 m vía de ampliación	1
Accesorios		
CSHDF	Sujetador para pisor	4
Color: Plata (000). *El carril soporta unidades móviles de hasta 600 mm de ancho.		

PRODUCTOS Y COLORES EN EXISTENCIA EN NUESTROS ALMACENES EUROPEOS
TODOS LOS TAMAÑOS DE DE VÍA COMPLETA Y DE AMPLIACIÓN: (000)

V4

UNIDADES MÓVILES DE ALTA DENSIDAD DE 4 ESTANTES VENTILADOS

S4

UNIDADES MÓVILES DE ALTA DENSIDAD DE 4 ESTANTES SÓLIDOS

Las unidades incluyen 2 kits de poste móvil , 4 kits de estantes,
4 ruedas de alta densidad y 4 parachoques de alta densidad.
Unidades para su suministro completo en 6 cajas.

1790
mm
ALTURA

500 mm
PROFUNDIDADES

600 mm
PROFUNDIDADES

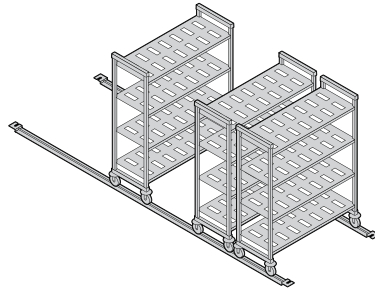

CÓDIGO	DIMENSIONES P x L x Alt*
MPHU5917V4PKG	500 x 980 x 1790 mm
MPHU51017V4PKG	500 x 1080 x 1790
MPHU51117V4PKG	500 x 1180 x 1790
MPHU51217V4PKG	500 x 1280 x 1790
MPHU51317V4PKG	500 x 1380 x 1790

MPHU6917V4PKG	600 x 980 x 1790 mm
MPHU61017V4PKG	600 x 1080 x 1790
MPHU61117V4PKG	600 x 1180 x 1790
MPHU61217V4PKG	600 x 1280 x 1790
MPHU61317V4PKG	600 x 1380 x 1790

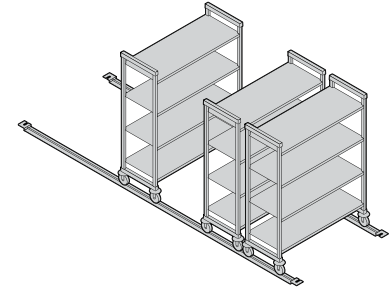

CÓDIGO	DIMENSIONES P x L x Alt*
MPHU5917S4PKG	500 x 980 x 1790 mm
MPHU51017S4PKG	500 x 1080 x 1790
MPHU51117S4PKG	500 x 1180 x 1790
MPHU51217S4PKG	500 x 1280 x 1790
MPHU51317S4PKG	500 x 1380 x 1790

MPHU6917S4PKG	600 x 980 x 1790 mm
MPHU61017S4PKG	600 x 1080 x 1790
MPHU61117S4PKG	600 x 1180 x 1790
MPHU61217S4PKG	600 x 1280 x 1790
MPHU61317S4PKG	600 x 1380 x 1790

Color: Blanco Moteado (490). *Incluye ruedas de 127 mm.

**PRODUCTOS Y COLORES EN EXISTENCIA
EN NUESTROS ALMACENES EUROPEOS**

ALL SIZES: (490)

Rueda de alta densidad con parachoques redondo

Las ruedas ranuradas giran de forma fácil y segura en la vía elevada. Los parachoques redondos protegen a las unidades móviles de entrar en contacto directo entre sí.

CÓDIGO	TAMAÑO
MPMCHD	127 mm

Cantidad por paquete: 2
Color: Gris (000).



**PRODUCTOS Y COLORES EN EXISTENCIA
EN NUESTROS ALMACENES EUROPEOS**

MPMCHD: (000)

CAMSHELVING® ELEMENTS series

¿POR QUÉ ELEGIR ELEMENTOS?

Fabricada en un material compuesto revolucionario y extremadamente resistente con una superficie lisa fácil de limpiar. La Serie Elementos es más resistente que las estanterías de alambre común. Es más ligera en peso que la Serie Premium de Camshelving y es totalmente impermeable a la humedad, a los productos químicos y a los líquidos que pueden destruir las estanterías con el tiempo. La Serie Elementos está diseñada para el almacenamiento entre pesado y mediano en congeladores, refrigeradores, almacenamiento en seco o áreas de lavado de vajillas. Admite fácilmente las exigencias de rendimiento de una operación de servicio de alimentos a pleno rendimiento.



Todos los entornos
-38°C A 88°C

Estacionaria

Móvil

camguard®
ANTIMICROBIAL SHELF PLATES



HACCP



COMPONENTE

Conector de Poste, Conectores de Esquina, Pie Sísmico, Abrazadera para Pared, Etiquetas de Identificación, Jaula de Seguridad de Estante Único, Bastidor Corredizo de Bandeja, y Barras Divisoras de Estante no es NSF lista.



necesidades de
almacenamiento
MEDIANO a PESADO

entregas
semanales

5 – 7

TAMAÑOS DE LA UNIDAD ESTACIONARIA

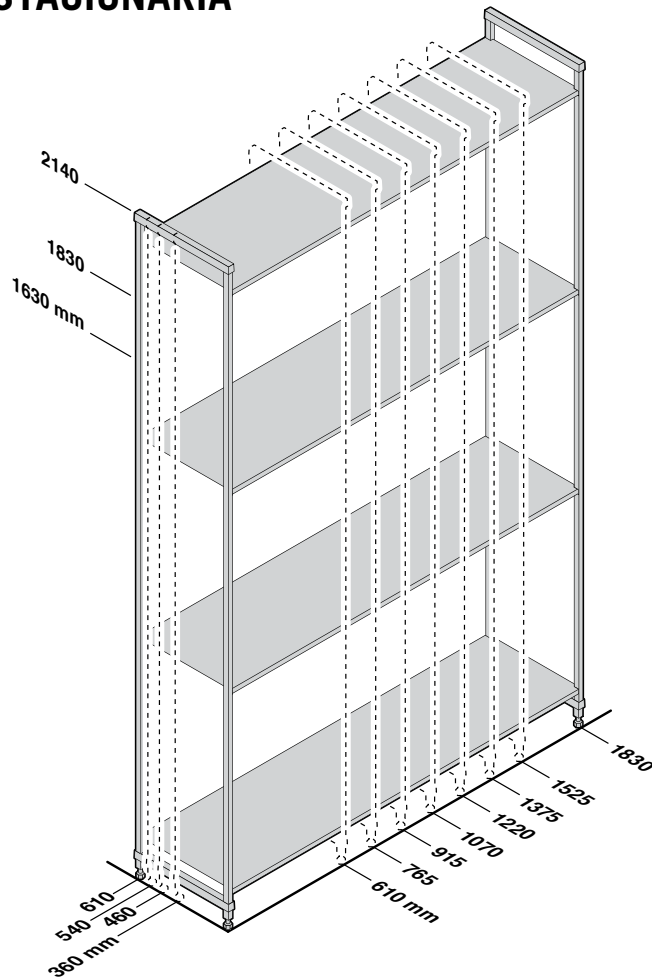

TAMAÑOS DE LA UNIDAD MÓVIL



GRÁFICO DE LA CAPACIDAD DE SOPORTE DE PESO ELEMENTS SERIES

El peso debe estar distribuido uniformemente por todo el anaquel.

		LONGITUDES DEL ESTANTE 610 – 1220 MM	LONGITUDES DEL ESTANTE 1375 – 1830 MM
UNIDAD INDIVIDUAL	Unidad sólo	910 kg	910 kg
	Estante sólo	365	275
	Unidad con soporte de estiba*	1110	1045
	Estante inferior con soporte de estiba*	545	410
UNIDAD DE ESQUINA con son necesarios dos soportes de estiba	Unidad sólo	820	—
	Estante sólo	185	—
	Estante inferior con soporte de estiba*	275	—
UNIDAD MÓVIL	Unidad sólo**	340	—

**Debido a la capacidad de soporte de peso de las ruedas, la carga de peso máxima en las unidades móviles completas es de 340 kg.

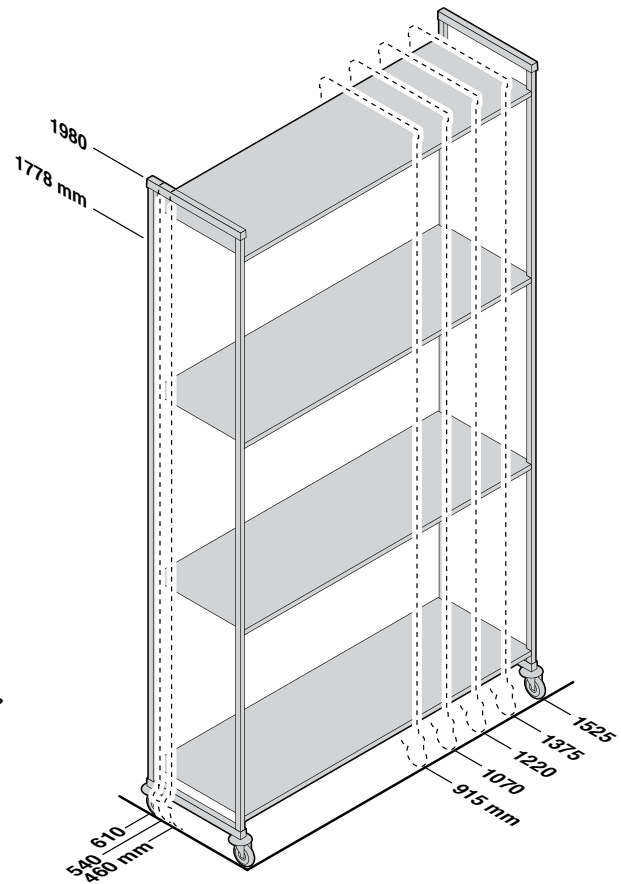
*Los soportes de estiba aumentan la estabilidad y mejoran la capacidad de soporte de peso sólo en el estante inferior. Muy recomendables para unidades base de 1375 mm y mayores, para todas las unidades de esquina, las unidades en forma de 'U' y las unidades especificadas para las cargas más pesadas. (consulte las página 96).

CAMSHELVING® ELEMENTS SERIES

Unidades base, móviles y suplementarias

Estas unidades facilitan la realización del pedido y ahorran tiempo y mano de obra durante la instalación. Unidades para su suministro completo en una sola caja. Los kits del poste están pre-montados de fábrica, acelerando la configuración en el lugar del montaje.



4 estantes ventilados Unidades suplementarias y base estacionarias

Las unidades base incluyen 2 kits de postes y estantes montados de fábrica.

Las unidades suplementarias incluyen 1 kit de postes y estantes montados de fábrica.

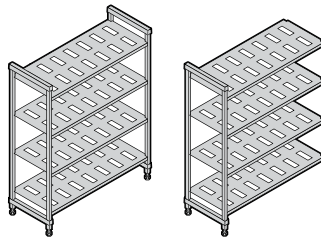

ALTURAS	PROFUNDIDADES	LONGITUDES	
3	3	8	
1630 mm	460 mm	610 mm	1220 mm
1830	540	765	1375
2140	610	915	1525
		1070	1830

Se suministra en



4 estantes sólidos Unidades suplementarias y base estacionarias

Las unidades base incluyen 2 kits de postes y estantes montados de fábrica.

Las unidades suplementarias incluyen 1 kit de postes y estantes montados de fábrica.

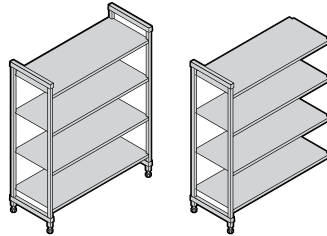

ALTURAS	PROFUNDIDADES	LONGITUDES	
3	3	8	
1630 mm	460 mm	610 mm	1220 mm
1830	540	765	1375
2140	610	915	1525
		1070	1830

Se suministra en



4 estantes ventilados y sólidos Unidades suplementarias y base estacionarias (3 ventilados + 1 sólido)

Las unidades base incluyen 2 kits de postes y estantes montados de fábrica.

Las unidades suplementarias incluyen 1 kit de postes y estantes montados de fábrica.

Instale un estante sólido en la parte inferior para evitar que las soluciones de agua/limpieza salpiquen sobre los productos almacenados. Instale un estante sólido en la parte superior para proteger el producto almacenado en los estantes inferiores de la condensación del refrigerador.

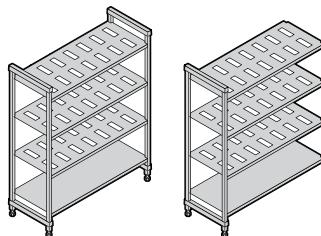

ALTURAS	PROFUNDIDADES	LONGITUDES	
3	3	8	
1630 mm	460 mm	610 mm	1220 mm
1830	540	765	1375
2140	610	915	1525
		1070	1830

Se suministra en



5 estantes ventilados Unidades suplementarias y base estacionarias

Las unidades base incluyen 2 kits de postes y estantes montados de fábrica.

Las unidades suplementarias incluyen 1 kit de postes y estantes montados de fábrica.

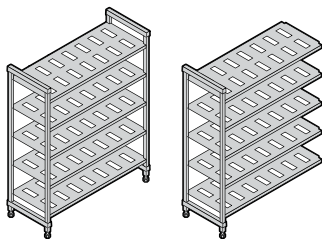

ALTURAS	PROFUNDIDADES	LONGITUDES	
3	3	8	
1630 mm	460 mm	610 mm	1220 mm
1830	540	765	1375
2140	610	915	1525
		1070	1830

Se suministra en  1

5 estantes sólidos Unidades suplementarias y base estacionarias

Las unidades base incluyen 2 kits de postes y estantes montados de fábrica.

Las unidades suplementarias incluyen 1 kit de postes y estantes montados de fábrica.

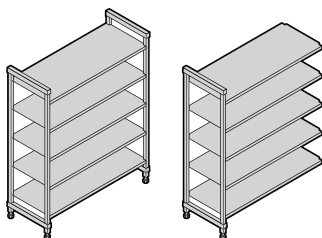

ALTAURA	PROFUNDIDADES	LONGITUDES	
1	3	8	
2140 mm	460 mm	610 mm	1220 mm
	540	765	1375
	610	915	1525
		1070	1830

Se suministra en  1

5 estantes ventilados y sólidos Unidades suplementarias y base estacionarias (4 ventilados + 1 sólido)

Las unidades base incluyen 2 kits de postes y estantes montados de fábrica.

Las unidades suplementarias incluyen 1 kit de postes y estantes montados de fábrica.

Instale un estante sólido en la parte inferior para evitar que las soluciones de agua/limpieza salpiquen sobre los productos almacenados. Instale un estante sólido en la parte superior para proteger el producto almacenado en los estantes inferiores de la condensación del refrigerador.

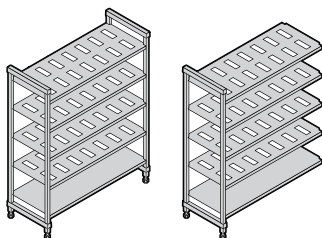

ALTAURA	PROFUNDIDADES	LONGITUDES	
1	3	8	
2140 mm	460 mm	610 mm	1220 mm
	540	765	1375
	610	915	1525
		1070	1830

Se suministra en  1

4 o 5 estantes ventilados Unidades base móviles

Las unidades base móviles incluyen 2 kits de poste móvil montados de fábrica, estantes y 4 ruedas giratorias de alta calidad con freno de bloqueo total.

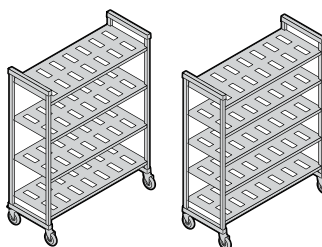

ALTURAS*	PROFUNDIDADES	LONGITUDES	
2	3	5	
1778 mm	460 mm	915 mm	1375 mm
1980	540	1070	1525
	610	1220	

*Incluye ruedas de 127 mm.

Se suministra en  1

escanee



Visite el sitio web de Camshelving en www.cambro.com/camshelving para obtener información del producto, vídeos sobre el montaje y esquemas de diseño, o para ver o descargar la lista de precios y especificaciones de Camshelving.

ELEMENTS
SERIES

1630
mm
ALTURA

V4

UNIDADES 4 ESTANTES VENTILADOS

Las unidades base incluyen 2 juegos de postes estacionarios montados de fábrica, travesaños estacionarios, colas de milano de travesaños estacionarios y placas de estante. Las unidades de prolongación incluyen 1 juego de postes estacionarios montados de fábrica, travesaños estacionarios, colas de milano de travesaños estacionarios y placas de estante. Las unidades se suministran completas en una caja.

Base

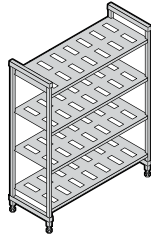

Suplementarias

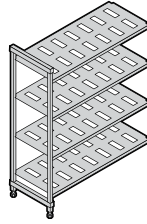

460 mm
PROFUNDIDAD

DIMENSIONES

P x L x Alt
460 x 610 x 1630 mm
460 x 765 x 1630
460 x 915 x 1630
460 x 1070 x 1630
460 x 1220 x 1630
460 x 1375 x 1630
460 x 1525 x 1630
460 x 1830 x 1630

CÓDIGO

ESU182464V4
ESU183064V4
ESU183664V4
ESU184264V4
ESU184864V4
ESU185464V4
ESU186064V4
ESU187264V4

CÓDIGO

EA182464V4
EA183064V4
EA183664V4
EA184264V4
EA184864V4
EA185464V4
EA186064V4
EA187264V4

540 mm
PROFUNDIDAD

540 x 610 x 1630 mm
540 x 765 x 1630
540 x 915 x 1630
540 x 1070 x 1630
540 x 1220 x 1630
540 x 1375 x 1630
540 x 1525 x 1630
540 x 1830 x 1630

ESU212464V4
ESU213064V4
ESU213664V4
ESU214264V4
ESU214864V4
ESU215464V4
ESU216064V4
ESU217264V4

EA212464V4
EA213064V4
EA213664V4
EA214264V4
EA214864V4
EA215464V4
EA216064V4
EA217264V4

610 mm
PROFUNDIDAD

610 x 610 x 1630 mm
610 x 765 x 1630
610 x 915 x 1630
610 x 1070 x 1630
610 x 1220 x 1630
610 x 1375 x 1630
610 x 1525 x 1630
610 x 1830 x 1630

ESU242464V4
ESU243064V4
ESU243664V4
ESU244264V4
ESU244864V4
ESU245464V4
ESU246064V4
ESU247264V4

EA242464V4
EA243064V4
EA243664V4
EA244264V4
EA244864V4
EA245464V4
EA246064V4
EA247264V4

ELEMENTS
SERIES

1830
mm
ALTURA

V4

UNIDADES 4 ESTANTES VENTILADOS

Las unidades base incluyen 2 juegos de postes estacionarios montados de fábrica, travesaños estacionarios, colas de milano de travesaños estacionarios y placas de estante. Las unidades de prolongación incluyen 1 juego de postes estacionarios montados de fábrica, travesaños estacionarios, colas de milano de travesaños estacionarios y placas de estante. Las unidades se suministran completas en una caja.

Base

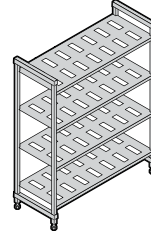

Suplementarias

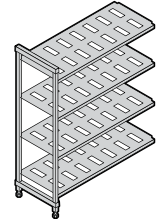

DIMENSIONES

P x L x Alt
460 x 610 x 1830 mm
460 x 765 x 1830
460 x 915 x 1830
460 x 1070 x 1830
460 x 1220 x 1830
460 x 1375 x 1830
460 x 1525 x 1830
460 x 1830 x 1830

CÓDIGO

ESU182472V4
ESU183072V4
ESU183672V4
ESU184272V4
ESU184872V4
ESU185472V4
ESU186072V4
ESU187272V4

CÓDIGO

EA182472V4
EA183072V4
EA183672V4
EA184272V4
EA184872V4
EA185472V4
EA186072V4
EA187272V4

540 x 610 x 1830 mm
540 x 765 x 1830
540 x 915 x 1830
540 x 1070 x 1830
540 x 1220 x 1830
540 x 1375 x 1830
540 x 1525 x 1830
540 x 1830 x 1830

ESU212472V4
ESU213072V4
ESU213672V4
ESU214272V4
ESU214872V4
ESU215472V4
ESU216072V4
ESU217272V4

EA212472V4
EA213072V4
EA213672V4
EA214272V4
EA214872V4
EA215472V4
EA216072V4
EA217272V4

610 x 610 x 1830 mm
610 x 765 x 1830
610 x 915 x 1830
610 x 1070 x 1830
610 x 1220 x 1830
610 x 1375 x 1830
610 x 1525 x 1830
610 x 1830 x 1830

ESU242472V4
ESU243072V4
ESU243672V4
ESU244272V4
ESU244872V4
ESU245472V4
ESU246072V4
ESU247272V4

EA242472V4
EA243072V4
EA243672V4
EA244272V4
EA244872V4
EA245472V4
EA246072V4
EA247272V4

Color: Grafito Bruñido (580).

ELEMENTS
SERIES

2140
mm
ALTURA

V5

UNIDADES 5 ESTANTES VENTILADOS

Las unidades base incluyen 2 juegos de postes estacionarios montados de fábrica, travesaños estacionarios, colas de milano de travesaños estacionarios y placas de estante. Las unidades de prolongación incluyen 1 juego de postes estacionarios montados de fábrica, travesaños estacionarios, colas de milano de travesaños estacionarios y placas de estante. Las unidades se suministran completas en una caja.

Base

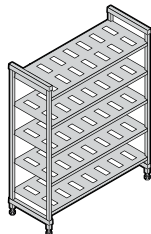

Suplementarias

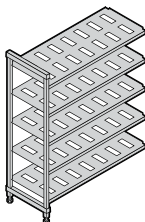

460 mm
PROFUNDIDAD

DIMENSIONES

P x L x Alt

460 x 610 x 2140 mm
460 x 765 x 2140
460 x 915 x 2140
460 x 1070 x 2140
460 x 1220 x 2140
460 x 1375 x 2140
460 x 1525 x 2140
460 x 1830 x 2140

CÓDIGO

ESU182484V5
ESU183084V5
ESU183684V5
ESU184284V5
ESU184884V5
ESU185484V5
ESU186084V5
ESU187284V5

CÓDIGO

EA182484V5
EA183084V5
EA183684V5
EA184284V5
EA184884V5
EA185484V5
EA186084V5
EA187284V5

540 mm
PROFUNDIDAD

540 x 610 x 2140 mm
540 x 765 x 2140
540 x 915 x 2140
540 x 1070 x 2140
540 x 1220 x 2140
540 x 1375 x 2140
540 x 1525 x 2140
540 x 1830 x 2140

ESU212484V5
ESU213084V5
ESU213684V5
ESU214284V5
ESU214884V5
ESU215484V5
ESU216084V5
ESU217284V5

EA212484V5
EA213084V5
EA213684V5
EA214284V5
EA214884V5
EA215484V5
EA216084V5
EA217284V5

610 mm
PROFUNDIDAD

610 x 610 x 2140 mm
610 x 765 x 2140
610 x 915 x 2140
610 x 1070 x 2140
610 x 1220 x 2140
610 x 1375 x 2140
610 x 1525 x 2140
610 x 1830 x 2140

ESU242484V5
ESU243084V5
ESU243684V5
ESU244284V5
ESU244884V5
ESU245484V5
ESU246084V5
ESU247284V5

EA242484V5
EA243084V5
EA243684V5
EA244284V5
EA244884V5
EA245484V5
EA246084V5
EA247284V5

Color: Grafito Bruñido (580).

ELEMENTS
SERIES

1778
mm
ALTURA

460 mm
PROFUNDIDAD

540 mm
PROFUNDIDAD

610 mm
PROFUNDIDAD

1980
mm
ALTURA

460 mm
PROFUNDIDAD

540 mm
PROFUNDIDAD

610 mm
PROFUNDIDAD

V4

UNIDADES 4 ESTANTES MÓVILES

Las unidades móviles incluyen 2 juegos de postes móviles montados de fábrica, travesaños móviles, colas de milano de travesaños móviles, placas de estante y 4 ruedas giratorias de alta calidad con freno de bloqueo total. Las unidades se suministran completas en una caja.

* Incluye
ruedas de
127 mm.

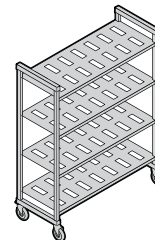

CÓDIGO

CÓDIGO	DIMENSIONES P x L x Alt*
EMU183670V4	460 x 915 x 1778 mm
EMU184270V4	460 x 1070 x 1778
EMU184870V4	460 x 1220 x 1778
EMU185470V4	460 x 1375 x 1778
EMU186070V4	460 x 1525 x 1778

EMU213670V4	540 x 915 x 1778 mm
EMU214270V4	540 x 1070 x 1778
EMU214870V4	540 x 1220 x 1778
EMU215470V4	540 x 1375 x 1778
EMU216070V4	540 x 1525 x 1778

EMU243670V4	610 x 915 x 1778 mm
EMU244270V4	610 x 1070 x 1778
EMU244870V4	610 x 1220 x 1778
EMU245470V4	610 x 1375 x 1778
EMU246070V4	610 x 1525 x 1778

CÓDIGO

CÓDIGO	DIMENSIONES P x L x Alt*
EMU183678V4	460 x 915 x 1980 mm
EMU184278V4	460 x 1070 x 1980
EMU184878V4	460 x 1220 x 1980
EMU185478V4	460 x 1375 x 1980
EMU186078V4	460 x 1525 x 1980

EMU213678V4	540 x 915 x 1980 mm
EMU214278V4	540 x 1070 x 1980
EMU214878V4	540 x 1220 x 1980
EMU215478V4	540 x 1375 x 1980
EMU216078V4	540 x 1525 x 1980

EMU243678V4	610 x 915 x 1980 mm
EMU244278V4	610 x 1070 x 1980
EMU244878V4	610 x 1220 x 1980
EMU245478V4	610 x 1375 x 1980
EMU246078V4	610 x 1525 x 1980



CAMSHELVING® ELEMENTS SERIES ACCESORIOS

Soportes de estiba del estante inferior

Aumentan la capacidad de soporte de peso sólo en el estante inferior. Se añaden a estantes de cualquier longitud. Muy recomendables para unidades de 1375 mm y mayores y para todas las unidades de esquina, las unidades en forma de 'U' y las unidades especificadas para cargas más pesadas.

CÓDIGO	DIMENSIONES P x ALT
Soportes – Bajo	
EDS14H6	360 x 165 mm
EDS18H6	460 x 165
EDS21H6	540 x 165
EDS24H6	610 x 165
Soportes – Alto	
EDS14H10	360 x 267
EDS18H10	460 x 267
EDS21H10	540 x 267
EDS24H10	610 x 267

Cantidad por paquete: 1
Color: Grafito Bruído (580).



Conectores de esquina

Diseño patentado único que garantiza el máximo aprovechamiento del espacio en las estanterías. Use 1 juego por estante para conectar las unidades base y suplementarias en las esquinas. Conecta 4 o 5 estantes intermedios entre 2 unidades base (necesarios 2 juegos por estante). Disponible como juego único o en paquetes de 8 o 10 juegos.

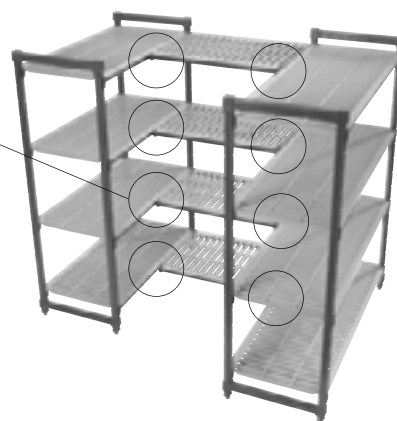

CÓDIGO	DESCRIPCIÓN
ECC1	1 juego
ECC8	8 juegos
ECC10	10 juegos

Color: Grafito Bruído (580).

CAMSHELVING® ELEMENTS SERIES ACCESORIOS

Etiquetas de identificación

Se sujetan en los travesaños del estante para identificar con claridad el producto almacenado. Fabricadas en plástico muy duradero con una diapositiva transparente en el panel frontal. Etiquetas incluidas.

CÓDIGO	DESCRIPCIÓN	DIMENSION L x ALT
CSID6	Etiqueta de Identificación 152 mm	152 x 25 mm
CSID3	Etiqueta de Identificación 76 mm	76 x 25

Cantidad por paquete: 12
Color: Blanco / Trans.

**PRODUCTOS Y COLORES EN EXISTENCIA
EN NUESTROS ALMACENES EUROPEOS**
CSID6: (000)



Abrazadera para pared

Se usa para asegurar una unidad de estantería estacionaria a una pared para añadir seguridad y estabilidad en caso necesario. Fabricada en acero inoxidable. Tornillos no incluidos.

CÓDIGO	DIMENSION P x L x ALT
CSWF	73 x 238 x 48 mm

Cantidad por paquete: 4
Color: Plata (000).

**PRODUCTOS Y COLORES EN EXISTENCIA
EN NUESTROS ALMACENES EUROPEOS**
CSWF: (000)



Diámetro del agujero 1,11 cm.



Pie sísmico

Para asegurar los postes de la unidad estacionaria directamente al piso para añadir seguridad y estabilidad en caso necesario. Fabricada en acero inoxidable. Pernos no incluidos.

CÓDIGO	DIMENSION P x L x ALT
CSEQ3	102 x 83 x 59 mm

Cantidad por paquete: 4
Color: Plata (000).

Diámetro del agujero 1,43 cm.



Rueda de alta calidad

Ideal en todas las áreas de almacenamiento, especialmente refrigeradores, congeladores y/o zonas húmedas. Fabricado en plástico muy duradero, resistente a la corrosión con una rueda de goma termoplástica que no deja marcas,

giratoria, de 127 mm. Cierres del freno de bloqueo total, tanto del movimiento giratorio como de la rueda.

CÓDIGO	TAMAÑO
EMCWB	127 mm

Cantidad por paquete: 2
Color: Gris (000).



Parachoques redondo

Ofrece mayor protección durante el transporte y al maniobrar las unidades móviles para colocarlas en su lugar contra paredes o junto a otras unidades de almacenamiento.

CÓDIGO	DIÁMETRO
CSMHDDB	127 mm

Cantidad por paquete: 4
Color: Gris (000).



CAMSHELVING® ELEMENTS SERIES ACCESORIOS

Divisor de estante

Artículos apilados y separados almacenados en estantes. Fabricados en plástico ABS de alta duración. Se instala directamente sobre estantes sólidos o ventilados. Fácilmente desmontable para su reubicación o lavado.

CÓDIGO	DIMENSION P x ALT
CSSD188	460 x 203 mm
CSSD218	540 x 203
CSSD248	610 x 203

Cantidad por paquete: 1
Color: Gris Claro (151).

PRODUCTOS Y COLORES EN EXISTENCIA EN NUESTROS ALMACENES EUROPEOS

CSSD248: (151)



Barras divisoras de estante (solo para estante de 610 mm de profundidad)

Crean un servicio personalizado o un puesto de almacenamiento de recipientes de comida, cajas o bastidores de plato. Instale divisores rectos o en ángulo directamente sobre los travesaños del estante.

CÓDIGO	DESCRIPCIÓN
EDBA	Separador en ángulo
EDBS	Separador recto

Cantidad por paquete: 4
Color: Gris Moteado (480).



Carriles del estante

Los soportes son fáciles y rápidos de instalar y retirar. Se adaptan a las unidades de longitud de 610 a 1830 mm y de 360 a 610 mm de profundidad. Las bielas dobles proporcionan máxima seguridad para el contenido de la balda. Los nuevos rieles se pueden usar con divisores de estantes y estanterías para secado. Disponibles en kits de 3 o 4 lados para satisfacer todas las necesidades de los servicios alimentarios.

Kits de rieles

CÓDIGO	DIMENSION P x L
Kits de baldas completos (2 lados, 2 extremos)	
ESR2436	610 x 910 mm
ESR2442	610 x 1070
ESR2448	610 x 1220
Kits de baldas 3/4 (1 lado, 2 extremos)	
ESR24363	610 x 910
ESR24423	610 x 1070
ESR24483	610 x 1220

Cantidad por paquete: 1
Color: Gris Claro (151).

Los kits de rieles de estantes están disponibles en todas las profundidades y longitudes. Para consultar toda la selección de kits completos y de 3/4, eche un vistazo a la lista de precios y especificaciones de productos Camshelving.

Rieles de un único lado

CÓDIGO	LONGITUDES
ESR24S	610 mm
ESR30S	760
ESR36S	910
ESR42S	1070
ESR48S	1220
ESR54S	1380
ESR60S	1530
ESR72S	1830

Rieles de un único extremo

CÓDIGO	PROFUNDIDAD
ESR14E	360 mm
ESR18E	460
ESR21E	540
ESR24E	610



Bastidor corredizo de bandeja (solo para estante de 610 mm de profundidad)

Sostiene hasta 6 bandejas planas o bandejas normales de tamaño completo (1826) 46 x 66 cm cada una o 12 de medio tamaño (1318) 32 x 45 cm. Instale 1 o más unidades en estantes ventilados de cualquier longitud. De alta calidad, el material de aluminio ligero es seguro para

su uso en los refrigeradores y congeladores. Fabricado en aluminio 6463 (series 6000).

CÓDIGO	DIMENSION P x L x ALT
CSTR	584 x 517 x 508 mm

Cantidad por paquete: 1
Color: Plata (000).

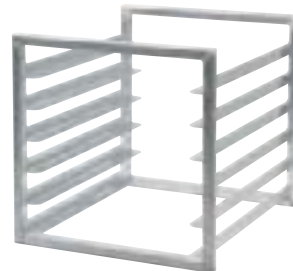

CAMSHELVING® ELEMENTS SERIES ACCESSORIES

Jaula de seguridad de estante único (solo para estante de 610 mm de profundidad)

Almacena de forma segura los productos valiosos en un solo estante. Fabricado en acero inoxidable 304 para trabajo pesado para su uso en cualquier entorno. Exige 457 mm de altura entre estantes. Instalar sólo en los estantes ventilados. Cierre no incluido.

CÓDIGO	DIMENSION P x L x Alt
CSSC244818	640 x 1080 x 460 mm
Cantidad por paquete: 1	
Color: Plata (000).	



Travesaños de estante

Disponible en paquetes individuales o dobles, estacionaria o móvil.

Utilice dos travesaños para añadir un estante abierto para las barras divisoras o las bases de secado.

Añada un travesaño en los postes traseros para apoyo adicional al colocar el material rodante bajo el primer estante. Colas de milano del travesaño incluidas.

Estacionarias

LONGITUDES	PAQUETE INDIVIDUAL CÓDIGO*	DOUBLE PACK CÓDIGO**
610 mm	ETR24	—
765	ETR30	—
915	ETR36	ETR362PK
1070	ETR42	ETR422PK
1220	ETR48	ETR482PK
1375	ETR54	ETR542PK
1525	ETR60	ETR602PK
1830	ETR72	—

*Cantidad por paquete: 1 **Cantidad por paquete: 2
Color: Grafito Bruñado (580).

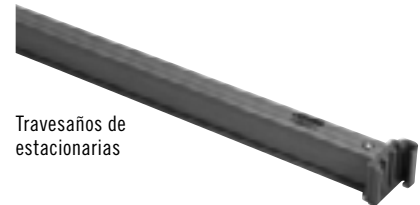

Travesaños de estacionarias

Móviles

LONGITUDES	PAQUETE INDIVIDUAL CÓDIGO*	DOUBLE PACK CÓDIGO**
915 mm	EMTR36	EMTR362PK
1070	EMTR42	EMTR422PK
1220	EMTR48	EMTR482PK
1375	EMTR54	EMTR542PK
1525	EMTR60	EMTR602PK

*Cantidad por paquete: 1 **Cantidad por paquete: 2
Color: Grafito Bruñado (580).

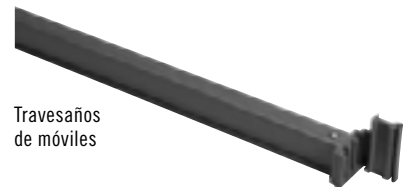

Travesaños de móviles

Base de almacenamiento y secado de tapas abovedadas (solo para estante de 540 mm de profundidad)

Se usa para secar y almacenar de forma segura hasta 10 tapas de plato o abovedadas de entrega de comida a pacientes en posición vertical. Se instala directamente sobre los travesaños del estante. Fabricados en plástico ABS de alta duración. Disponible en el paquete individual o de 5.

CÓDIGO	DIMENSIONES P x L x Alt	CANTIDAD POR PAQUETE
CSDDC	520 x 415 x 86 mm	1
CSDDC5	520 x 415 x 86	5
Color: Gris Claro (151).		



CAMSHELVING® ELEMENTS SERIES ACCESSORIES

Base de almacenamiento y secado vertical (solo para estante de 610 mm de profundidad)

Bastidor modular de 7 ranuras diseñado para el secado y almacenamiento de bandejas, bandejas planas, tablas de cortar y tapas. Se instala directamente sobre los travesaños del estante. Fabricados en plástico ABS de alta duración. Disponible en el paquete individual o de 3.

CÓDIGO	DIMENSIONES P x L x ALT	CANTIDAD POR PAQUETE
CSDR7	597 x 260 x 95 mm	1
CSDR73	597 x 260 x 95	3

Color: Gris Claro (151).

PRODUCTOS Y COLORES EN EXISTENCIA EN NUESTROS ALMACENES EUROPEOS

CSDR7, CSDR73: (151)



Bastidor de almacenamiento y secado vertical

Favorece el secado sanitario y la manipulación y organización eficiente de los productos permitiendo un fácil acceso al producto.

Las unidades se suministran completas con los juegos de postes móviles montados de fábrica, con 6 travesaños de estante móvil, colas de milano de travesaños de estante móvil, 12 o 15 bases de secado en verticales y ruedas giratorias de alta calidad con freno de bloqueo total. Requiere montaje.

CÓDIGO	DIMENSIONES P x L x ALT	CAPACIDAD
EMU244878DRPKG	610 x 1220 x 1980 mm	84 Bandejas
EMU246078DRPKG	610 x 1530 x 1980	105

Color: Grafito Bruñado (580).

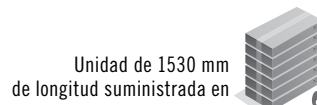
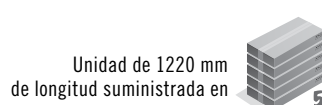

Base de almacenamiento y secado en ángulo (solo para estante de 610 mm de profundidad)

Base de diseño exclusivo que admite hasta 8 pellets de entrega de comida o que se usa para secar, almacenar y transportar recipientes de comida y otros utensilios de la cocina comercial. Se instala directamente sobre los travesaños del estante. Fabricados en plástico ABS de alta duración. Disponible en el paquete individual o de 4.

CÓDIGO	DIMENSIONES P x L x ALT	CANTIDAD POR PAQUETE
CSDR8	592 x 263 x 160 mm	1
CSDR84	592 x 263 x 160	4

Color: Gris Claro (151).

PRODUCTOS Y COLORES EN EXISTENCIA EN NUESTROS ALMACENES EUROPEOS

CSDR8, CSDR84: (151)



Bastidor de almacenamiento y secado en ángulo

Favorece el secado sanitario y la manipulación y organización eficiente de los productos permitiendo un fácil acceso al producto.

Las unidades se suministran completas con los juegos de postes móviles montados de fábrica, con 8 travesaños, 16 bases de secado en ángulo y ruedas giratorias de calidad con freno de bloqueo total. Requiere montaje.

CÓDIGO	DIMENSION P x L x ALT	CAPACIDAD
EMU244878PDPKG	610 x 1220 x 1980 mm	128 pellets y bases o 16 GN 1/1 recipientes de alimentos

Color: Grafito Bruñado (580).



CAMSHELVING® **BASICS PLUS** series

¿POR QUÉ ELEGIR BÁSICA PLUS?

El hecho de que el presupuesto sea ajustado y las necesidades de almacenamiento menos rigurosas, no significa que deban comprometerse el rendimiento y la eficiencia de almacenamiento. La Serie Básica Plus está fabricada con el mismo material compuesto resistente y de alto rendimiento de la Serie Elementos y tiene las mismas características de diseño. Es más ligero de peso y menor en los costos, pero todavía lo suficientemente resistente para soportar exigencias de almacenamiento de ligeras a medianas.



Todos los entornos
-38°C A 88°C

Estacionaria



COMPONENTE

Conector de Poste, Conectores de Esquina, Pie Sísmico, Abrazadera para Pared, Etiquetas de Identificación, Jaula de Seguridad de Estante Único y Bastidor Corredizo de Bandeja no es NSF lista.



necesidades de
almacenamiento
LIGERO a MEDIANO

weekly
deliveries

2 – 5

TAMAÑOS DE LA UNIDAD ESTACIONARIA



GRÁFICO DE LA CAPACIDAD DE SOPORTE DE PESO BASICS PLUS SERIES

El peso debe estar distribuido uniformemente por todo el anaquel.

		LONGITUDES DEL ESTANTE 765 – 1220 MM	LONGITUDES DEL ESTANTE 1375 – 1525 MM
UNIDAD INDIVIDUAL	Unidad sólo	800 kg (TUV)	800 kg (TUV)
	Estante sólo	190 (TUV)	180 (TUV)
	Unidad con soporte de estiba*	885	880
	Estante inferior con soporte de estiba*	275	260
UNIDAD DE ESQUINA con son necesarios dos soportes de estiba	Unidad sólo	590	—
	Estante sólo	130	—
	Estante inferior con soporte de estiba*	200	—

*Los soportes de estiba aumentan la estabilidad y mejoran la capacidad de soporte de peso sólo en el estante inferior. Muy recomendables para unidades base de 1375 mm y mayores, para todas las unidades de esquina, las unidades en forma de 'U' y las unidades especificadas para las cargas más pesadas. (consulte las página 96).

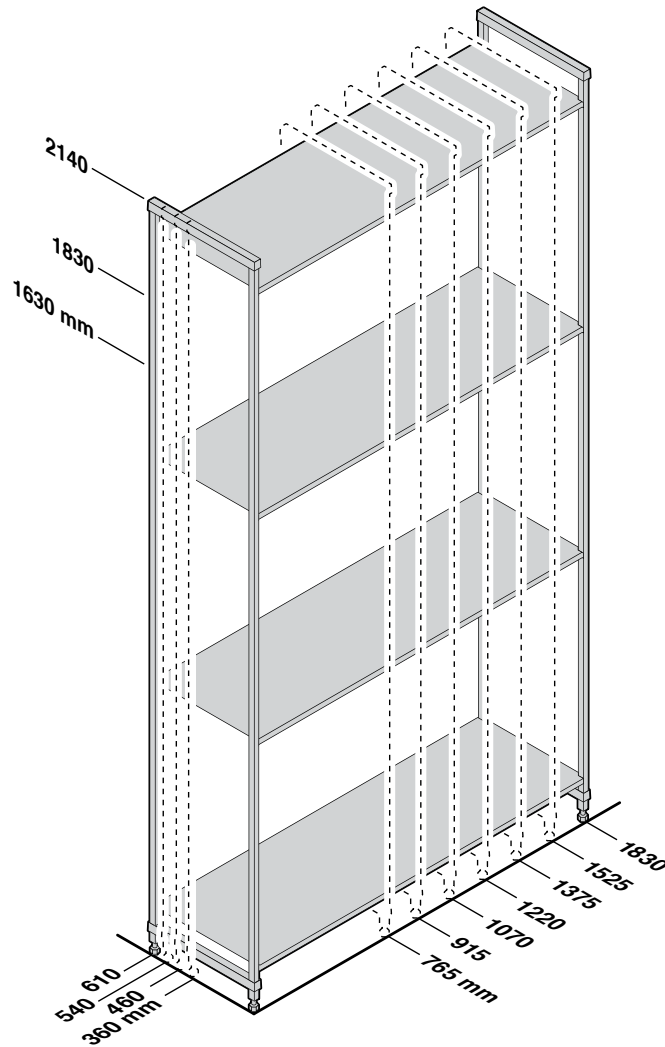

CAPACIDAD DE RESISTENCIA
DE CARGA CERTIFICACIÓN TÜV

CAMSHELVING® BASICS PLUS SERIES

Unidades base, móviles y suplementarias

Estas unidades facilitan la realización del pedido y ahorran tiempo y mano de obra durante la instalación. Unidades para su suministro completo en una sola caja. Los kits del poste están pre-montados de fábrica, acelerando la configuración en el lugar del montaje.



4 estantes ventilados Unidades suplementarias y base estacionarias

Las unidades base incluyen 2 kits de postes y estantes montados de fábrica.

Las unidades suplementarias incluyen 1 kit de postes y estantes montados de fábrica.

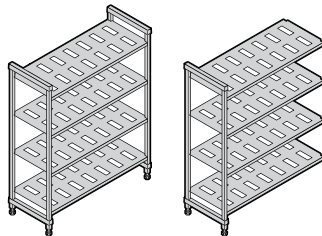

ALTURAS	PROFUNDIDADES	LONGITUDES
3	4	7
1630 mm	*360 mm	765 mm 1375 mm
1830	460	915 1525
2140	540	1070 1830
	610	1220

*360 mm sólo disponible en: Alt 1630, 1830 / L 765, 915, 1070, 1220 mm

Se suministra en



4 estantes sólidos Unidades suplementarias y base estacionarias

Las unidades base incluyen 2 kits de postes y estantes montados de fábrica.

Las unidades suplementarias incluyen 1 kit de postes y estantes montados de fábrica.

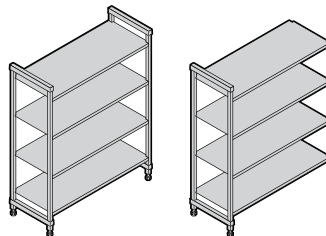

ALTURAS	PROFUNDIDADES	LONGITUDES
3	4	7
1630 mm	*360 mm	765 mm 1375 mm
1830	460	915 1525
2140	540	1070 1830
	610	1220

*360 mm sólo disponible en: Alt 1630, 1830 / L 765, 915, 1070, 1220 mm

Se suministra en



4 estantes ventilados y sólidos Unidades suplementarias y base estacionarias (3 ventilados + 1 sólido)

Las unidades base incluyen 2 kits de postes y estantes montados de fábrica.

Las unidades suplementarias incluyen 1 kit de postes y estantes montados de fábrica.

Instale un estante sólido en la parte inferior para evitar que las soluciones de agua/limpieza salpiquen sobre los productos almacenados. Instale un estante sólido en la parte superior para proteger el producto almacenado en los estantes inferiores de la condensación del refrigerador.

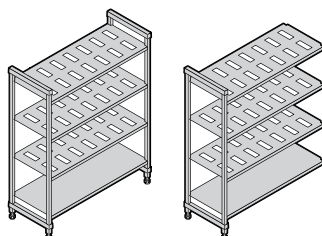

ALTURAS	PROFUNDIDADES	LONGITUDES
3	4	7
1630 mm	*360 mm	765 mm 1375 mm
1830	460	915 1525
2140	540	1070 1830
	610	1220

*360 mm sólo disponible en: Alt 1630, 1830 / L 765, 915, 1070, 1220 mm

Se suministra en



5 estantes ventilados Unidades suplementarias y base estacionarias

Las unidades base incluyen 2 kits de postes y estantes montados de fábrica.

Las unidades suplementarias incluyen 1 kit de postes y estantes montados de fábrica.

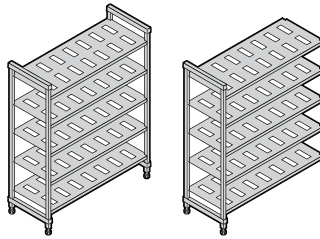

ALTURAS	PROFUNDIDADES	LONGITUDES	
3	3	7	
1630 mm	460 mm	765 mm	1375 mm
1830	540	915	1525
2140	610	1070	1830
		1220	

Se suministra en



5 estantes sólidos Unidades suplementarias y base estacionarias

Las unidades base incluyen 2 kits de postes y estantes montados de fábrica.

Las unidades suplementarias incluyen 1 kit de postes y estantes montados de fábrica.

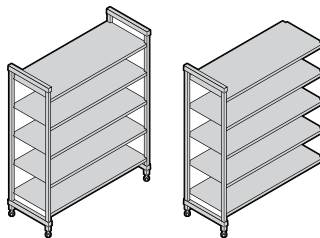

ALTURA	PROFUNDIDADES	LONGITUDES	
1	3	7	
2140 mm	460 mm	765 mm	1375 mm
	540	915	1525
	610	1070	1830
		1220	

Se suministra en



5 estantes ventilados y sólidos Unidades suplementarias y base estacionarias (4 ventilados + 1 sólido)

Las unidades base incluyen 2 kits de postes y estantes montados de fábrica.

Las unidades suplementarias incluyen 1 kit de postes y estantes montados de fábrica.

Instale un estante sólido en la parte inferior para evitar que las soluciones de agua/limpieza salpiquen sobre los productos almacenados. Instale

un estante sólido en la parte superior para proteger el producto almacenado en los estantes inferiores de la condensación del refrigerador.

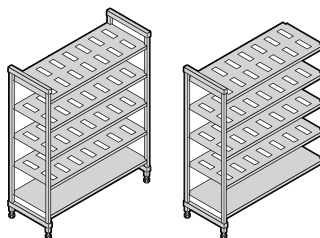

ALTURA	PROFUNDIDADES	LONGITUDES	
1	3	7	
2140 mm	460 mm	765 mm	1375 mm
	540	915	1525
	610	1070	1830
		1220	

Se suministra en



escanee



Visite el sitio web de Camshelving en www.cambro.com/camshelving para obtener información del producto, vídeos sobre el montaje y esquemas de diseño, o para ver o descargar la lista de precios y especificaciones de Camshelving.

BASICS
PLUS
SERIES
2140
mm
ALTURA

V5

5-Shelf Vented Units

Las unidades base incluyen 2 kits de postes y estantes montados de fábrica. Las unidades suplementarias incluyen 1 kit de postes y estantes montados de fábrica.

Base

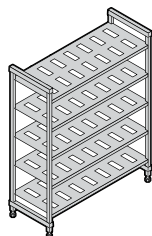

Suplementarias

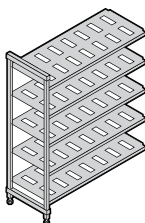

360 mm PROFUNDIDAD

CÓDIGO	DIMENSIONES P x L x ALT
CBU143084V5	360 x 765 x 2143 mm
CBU143684V5	360 x 915 x 2143
CBU144284V5	360 x 1070 x 2143
CBU144884V5	360 x 1220 x 2143
CBU145484V5	360 x 1375 x 2143
CBU146084V5	360 x 1525 x 2143
CBU147284V5	360 x 1830 x 2143

CÓDIGO	DIMENSIONES P x L x ALT
CBA143084V5	360 x 718 x 2143 mm
CBA143684V5	360 x 870 x 2143
CBA144284V5	360 x 1023 x 2143
CBA144884V5	360 x 1175 x 2143
CBA145484V5	360 x 1328 x 2143
CBA146084V5	360 x 1480 x 2143
CBA147284V5	360 x 1785 x 2143

460 mm PROFUNDIDAD

CBU183084V5	460 x 765 x 2143 mm
CBU183684V5	460 x 915 x 2143
CBU184284V5	460 x 1070 x 2143
CBU184884V5	460 x 1220 x 2143
CBU185484V5	460 x 1375 x 2143
CBU186084V5	460 x 1525 x 2143
CBU187284V5	460 x 1830 x 2143

CBA183084V5	460 x 718 x 2143 mm
CBA183684V5	460 x 870 x 2143
CBA184284V5	460 x 1023 x 2143
CBA184884V5	460 x 1175 x 2143
CBA185484V5	460 x 1328 x 2143
CBA186084V5	460 x 1480 x 2143
CBA187284V5	460 x 1785 x 2143

540 mm PROFUNDIDAD

CBU213084V5	540 x 765 x 2143 mm
CBU213684V5	540 x 915 x 2143
CBU214284V5	540 x 1070 x 2143
CBU214884V5	540 x 1220 x 2143
CBU215484V5	540 x 1375 x 2143
CBU216084V5	540 x 1525 x 2143
CBU217284V5	540 x 1830 x 2143

CBA213084V5	540 x 718 x 2143 mm
CBA213684V5	540 x 870 x 2143
CBA214284V5	540 x 1023 x 2143
CBA214884V5	540 x 1175 x 2143
CBA215484V5	540 x 1328 x 2143
CBA216084V5	540 x 1480 x 2143
CBA217284V5	540 x 1785 x 2143

610 mm PROFUNDIDAD

CBU243084V5	610 x 765 x 2143 mm
CBU243684V5	610 x 915 x 2143
CBU244284V5	610 x 1070 x 2143
CBU244884V5	610 x 1220 x 2143
CBU245484V5	610 x 1375 x 2143
CBU246084V5	610 x 1525 x 2143
CBU247284V5	610 x 1830 x 2143

CBA243084V5	610 x 718 x 2143 mm
CBA243684V5	610 x 870 x 2143
CBA244284V5	610 x 1023 x 2143
CBA244884V5	610 x 1175 x 2143
CBA245484V5	610 x 1328 x 2143
CBA246084V5	610 x 1480 x 2143
CBA247284V5	610 x 1785 x 2143

Color: Grafito Bruñido (580).

PRODUCTOS Y COLORES EN EXISTENCIA EN NUESTROS ALMACENES EUROPEOS

TODOS LOS TAMAÑOS: (490)

CAMSHELVING® BASICS PLUS SERIES ACCESORIOS

Soportes de estiba del estante inferior

Aumentan la capacidad de soporte de peso sólo en el estante inferior. Se añaden a estantes de cualquier longitud. Muy recomendables para unidades de 1375 mm y mayores y para todas las unidades de esquina, las unidades en forma de 'U' y las unidades especificadas para cargas más pesadas.



CÓDIGO	DIMENSIONES P x ALT
Soportes – Bajo	
CBDS14H6	360 x 171 mm
CBDS18H6	460 x 171
CBDS21H6	540 x 171
CBDS24H6	610 x 171

Soportes – Alto	
CBDS14H10	360 x 273 mm
CBDS18H10	460 x 273
CBDS21H10	540 x 273
CBDS24H10	610 x 273

Cantidad por paquete: 1
Color: Grafito Bruñido (580).



PRODUCTOS Y COLORES EN EXISTENCIA EN NUESTROS ALMACENES EUROPEOS

CBDS18H6, CBDS21H6, CBDS24H6: (151)

Travesaños de estante

Disponible en paquetes individuales o dobles. Utilice dos travesaños para añadir un estante abierto para las barras divisoras o las bases de secado. Añada un travesaño en los postes traseros para apoyo adicional al colocar el material rodante bajo el primer estante. Colas de milano del travesaño incluidas.

LONGITUDES	PAQUETE INDIVIDUAL CÓDIGO*	DOUBLE PACK CÓDIGO**
765 mm	CBTR30	CBTR302PK
915	CBTR36	CBTR362PK
1070	CBTR42	CBTR422PK
1220	CBTR48	CBTR482PK
1375	CBTR54	CBTR542PK
1525	CBTR60	CBTR602PK
1830	CBTR72	CBTR722PK

*Cantidad por paquete: 1
**Cantidad por paquete: 2
Color: Grafito Bruñido (580).



CAMSHELVING® BASICS PLUS SERIES ACCESORIOS

Conectores de esquina

Diseño patentado único que garantiza el máximo aprovechamiento del espacio en las estanterías. Use 1 juego por estante para conectar las unidades base y suplementarias en las esquinas. Conecta 4 o 5 estantes intermedios entre 2 unidades base (necesarios 2 juegos por estante). Disponible como juego único o en paquetes de 8 o 10 juegos.

PRODUCTOS Y COLORES EN EXISTENCIA EN NUESTROS ALMACENES EUROPEOS

TODOS LOS TAMAÑOS: (580)

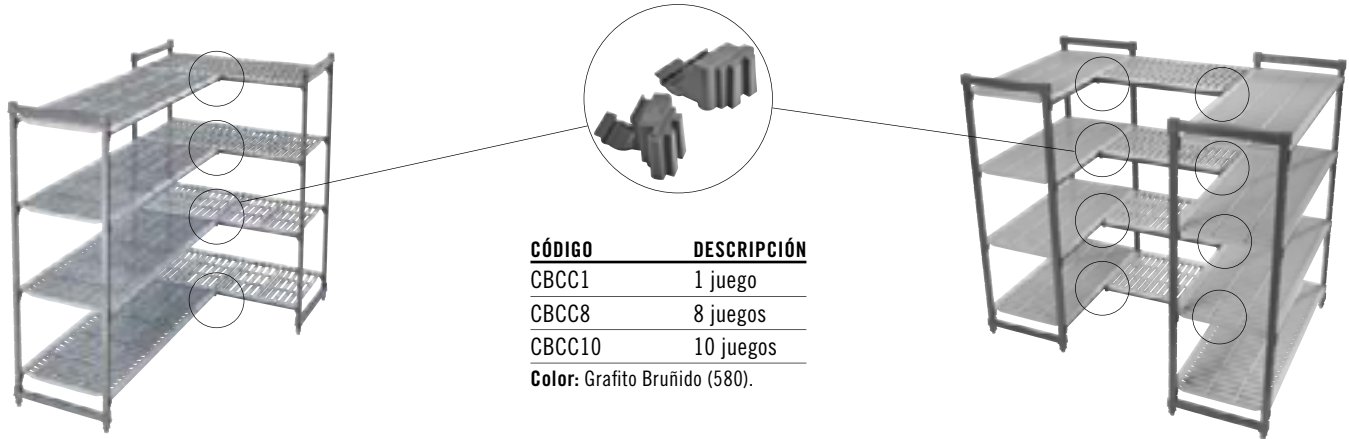

CÓDIGO	DESCRIPCIÓN
CBCC1	1 juego
CBCC8	8 juegos
CBCC10	10 juegos

Color: Grafito Bruñado (580).

Etiquetas de identificación

Se sujetan en los travesaños del estante para identificar con claridad el producto almacenado. Fabricadas en plástico muy duradero con una diapositiva transparente en el panel frontal. Etiquetas incluidas.

CÓDIGO	DESCRIPCIÓN	DIMENSION L x ALT
CBID6	Etiqueta de Identificación 152 mm	152 x 25 mm

Cantidad por paquete: 12
Color: Blanco / Trans.



PRODUCTOS Y COLORES EN EXISTENCIA EN NUESTROS ALMACENES EUROPEOS

CBID6: (000)



Abrazadera para pared

Se usa para asegurar una unidad de estantería estacionaria a una pared para añadir seguridad y estabilidad en caso necesario. Fabricada en acero inoxidable. Tornillos no incluidos.

CÓDIGO	DIMENSION P x L x ALT
CSWF	73 x 238 x 48 mm

Cantidad por paquete: 4
Color: Plata (000).



Diámetro del agujero 1,11 cm.

PRODUCTOS Y COLORES EN EXISTENCIA EN NUESTROS ALMACENES EUROPEOS

CSWF: (000)



Pie sísmico

Para asegurar los postes de la unidad estacionaria directamente al piso para añadir seguridad y estabilidad en caso necesario. Fabricada en acero inoxidable. Pernos no incluidos.

CÓDIGO	DIMENSION P x L x ALT
CSEQ3	102 x 83 x 59 mm

Cantidad por paquete: 4
Color: Plata (000).



Diámetro del agujero 1,43 cm.



Divisor de estante

Artículos apilados y separados almacenados en estantes. Fabricados en plástico ABS de alta duración. Se instala directamente sobre estantes sólidos o ventilados. Fácilmente desmontable para su reubicación o lavado.

CÓDIGO	DIMENSION P x ALT
CSSD188	460 x 203 mm
CSSD218	540 x 203
CSSD248	610 x 203

Cantidad por paquete: 1
Color: Gris Claro (151).



PRODUCTOS Y COLORES EN EXISTENCIA EN NUESTROS ALMACENES EUROPEOS

TODOS LOS TAMAÑOS: (151)

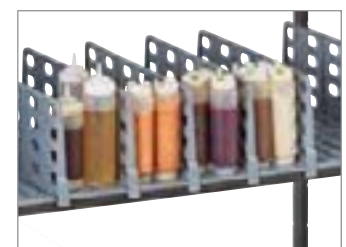

CAMSHELVING® BASICS PLUS SERIES ACCESORIOS

Bastidor corredizo de bandeja (solo para estante de 610 mm de profundidad)

Sostiene hasta 6 bandejas planas o bandejas normales de tamaño completo (1826) 46 x 66 cm cada una o 12 de medio tamaño (1318) 32 x 45 cm. Instale 1 o más unidades en estantes ventilados de cualquier longitud. De alta calidad, el material de aluminio ligero es seguro para

su uso en los refrigeradores y congeladores. Fabricado en aluminio 6463 (series 6000).

CÓDIGO	DIMENSION P x L x ALT
CSTSR	584 x 517 x 508 mm

Cantidad por paquete: 1
Color: Plata (000).

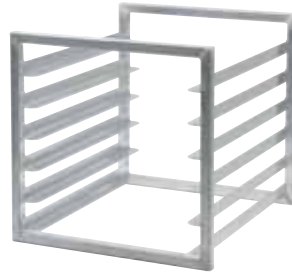

Jaula de seguridad de estante único (solo para estante de 610 mm de profundidad)

Almacena de forma segura los productos valiosos en un solo estante. Fabricado en acero inoxidable 304 para trabajo pesado para su uso en cualquier entorno. Exige 457 mm de altura entre estantes. Instalar sólo en los estantes ventilados. Cierre no incluido.

CÓDIGO	DIMENSION P x L x ALT
CSSC244818	640 x 1080 x 457 mm

Cantidad por paquete: 1
Color: Plata (000).



Base de almacenamiento y secado vertical (solo para estante de 610 mm de profundidad)

Bastidor modular de 7 ranuras diseñado para el secado y almacenamiento de bandejas, bandejas planas, tablas de cortar y tapas. Se instala directamente sobre los travesaños del estante. Fabricados en plástico ABS de

alta duración. Disponible en el paquete individual o de 3.

CÓDIGO	DIMENSIONES P x L x ALT	CANTIDAD POR PAQUETE
CSDR7	597 x 260 x 95 mm	1
CSDR73	597 x 260 x 95	3

Color: Gris Claro (151).

PRODUCTOS Y COLORES EN EXISTENCIA EN NUESTROS ALMACENES EUROPEOS

CSDR7, CSDR73: (151)



Base de almacenamiento y secado de tapas abovedadas (solo para estante de 540 mm de profundidad)

Se usa para secar y almacenar de forma segura hasta 10 tapas de plato o abovedadas de entrega de comida a pacientes en posición vertical. Se instala directamente sobre los travesaños del estante. Fabricados en plástico ABS de

alta duración. Disponible en el paquete individual o de 5.

CÓDIGO	DIMENSIONES P x L x ALT	CANTIDAD POR PAQUETE
CSDDC	520 x 415 x 86 mm	1
CSDDC5	520 x 415 x 86	5

Color: Gris Claro (151).



Base de almacenamiento y secado en ángulo (solo para estante de 610 mm de profundidad)

Base de diseño exclusivo que admite hasta 8 pellets de entrega de comida o que se usa para secar, almacenar y transportar recipientes de comida y otros utensilios de la cocina comercial. Se instala directamente sobre los travesaños del estante. Fabricados en plástico ABS de alta

duración. Disponible en el paquete individual o de 4.

CÓDIGO	DIMENSIONES P x L x ALT	CANTIDAD POR PAQUETE
CSDR8	592 x 263 x 160 mm	1
CSDR84	592 x 263 x 160	4

Color: Gris Claro (151).

PRODUCTOS Y COLORES EN EXISTENCIA EN NUESTROS ALMACENES EUROPEOS

CSDR8, CSDR84: (151)



ESTANTES DE PARED CAMSHELIVING® Y EXTENSIONES DE ESTANTERÍA

Estantes de pared

- Aumente el espacio de almacenaje en las cocinas, arriba de las estaciones de trabajo y de los fregaderos.
- Incluye soportes de vigas en "I" virtualmente indestructibles que aguantan hasta 68 kg por estante.
- El duradero polipropileno resiste temperaturas de hasta 88°C, y no se oxidará ni corroerá.
- El diseño de riel a presión permite poner y quitar los estantes para una limpieza fácil.
- Un diseño contra salpicaduras de 5 cm y un borde marino al frente controlan los derrames y la contaminación cruzada.

Extensiones de estantería

- Convierta el espacio vacío de una pared en un área de almacenaje funcional.
- Úselas con o sin los estantes de pared Camshelving.
- Las tablillas de pared con espigas resisten temperaturas hasta de 88°C, y no se oxidarán ni corroerán.

Color de estante de la pared:
Gris Moteado (480).

Color de la extensión de la
tablilla de pared: Negro (110).



Las extensiones de estantería se envían en una caja que incluye:

LONGITUD	TABLILLAS DE PARED	ABRAZADERAS	GANCHOS
910 mm	3	2	6
1220 mm	3	3	9



PRODUCTOS Y COLORES EN EXISTENCIA EN NUESTROS ALMACENES EUROPEOS

CSWS1436SK, CSWS1448SK, CSWS1836SK, CSWS1848SK: (480)



CÓDIGO	CSWS1436SK	CSWS1448SK	CSWS1436VK	CSWS1448VK
DESCRIPCIÓN	910 mm Estante de pared, Liso	1220 mm Estante de pared, Liso	910 mm Estante de pared, Ventilado	1220 mm Estante de pared, Ventilado
DIMENSIONES EXTERNAS	L 915 x P 360 x ALt 340 mm	L 1220 x P 360 x ALt 340 mm	L 915 x P 360 x ALt 340 mm	L 1220 x P 360 x ALt 340 mm

Cantidad por paquete: 1



CODIGO	CSWS1836SK	CSWS1848SK
DESCRIPCIÓN	910 mm Estante de pared, Liso	1220 mm Estante de pared, Liso
DIMENSIONES EXTERNAS	L 915 x P 460 x ALt 340 mm	L 1220 x P 460 x ALt 340 mm

Cantidad por paquete: 1

CÓDIGO	CSWS36EK	CSWS48EK
DESCRIPCIÓN	910 mm Extensión de estantería	1220 mm Extensión de estantería
DIMENSIONES EXTERNAS	L 900 x P 50 x ALt 390 mm	L 1210 x P 50 x ALt 390 mm

Cantidad por paquete: 1

BANQUILLOS DE ALMACENAJE Y CAMLINK®



Banquillos de almacenaje Serie S

- Mantenga el inventario congelado, frío o seco, con seguridad a 30,5 cm de distancia del piso.
- Su construcción en una pieza y sus recias patas ofrecen resistencia y estabilidad.
- El polipropileno para trabajos pesados se puede usar hasta a temperaturas de -38°C, y no se oxidará, corroerá ni doblará.
- Escoja los que tienen ranuras en el tablero.
- Los tableros sólidos atrapan los derrames para facilitar la limpieza.

Colores: Castaño Oscuro (131), Gris Moteado (480).



PRODUCTOS Y COLORES EN EXISTENCIA EN NUESTROS ALMACENES EUROPEOS

DRS300, DRS360, DRS480, DRS600: (480)



CÓDIGO	DIMENSIONES EXT. ALT x P x A	CAPACIDAD DE CARGA
Banquillos lisos		
DRS30	300 x 533 x 760 mm	680 kg
DRS36	300 x 533 x 915	680
DRS48	300 x 533 x 1220	1,360
DRS60	300 x 533 x 1525	1,360
Banquillos ranurados		
DRS300	300 x 533 x 760	680
DRS360	300 x 533 x 915	680
DRS480	300 x 533 x 1220	1,360
DRS600	300 x 533 x 1525	1,360

Cantidad por Paquete: 1

Camlink

Los conectores Camlink traban en forma segura a los banquillos de almacenaje para darles mayor estabilidad.

CÓDIGO	CANTIDAD POR CADA PAQUETE
DRLNK	6



Color: Negro (110).

El Camlink se ajusta a todos los tamaños y estilos. Se incluye un Camlink gratis con cada banquillo de almacenaje.





Suministros

ALMACENAJE Y PREPARACIÓN

SERVICIO DE MESA

PRESENTACIÓN

BANDEJAS



ALMACENAJE Y PREPARACIÓN

Guía Rápida de las Soluciones de Almacenamiento

Recipientes Cuadrados Camsquare de Camwear® para Almacenar Alimentos

Recipientes Redondos de Camwear para Almacenar Alimentos

Cajas de Camwear para Alimentos

Recipientes Gastronorm Camwear®

Recipientes Coladores de Camwear

Recipientes Gastronorm X-Pan®

H-Pan™ Gastronorm de alta Resistencia al Calor

Recipientes Coladores H-Pan

Recipientes H-Pan Con Asas

Recipientes Gastronorm Translúcidos de Polypropileno para Alimentos

Recipientes Coladores Gastronorm De Polipropileno

Recipientes, Tapas y Dispensadores Gastronorm Coldfest

Etiquetas de Rotación de Alimentos Storesafe

Cajas de para Masa de Pizzas

Carros para Ingredientes y para Verduras Camcrisper

Palas y Jarras Medidoras de Camwear



CONTENEDORES PARA ALMACENAMIENTO

Recipientes CamSquare® para almacenar alimentos

Conserva la comida fresca y maximiza las áreas de almacenamiento.



7	3	2
TAMAÑOS	MATERIALES	TIPOS DE TAPA

Recipientes Redondos para Almacenamiento de Alimentos

Guarde ingredientes o transporte alimentos listos para servir o parcialmente preparados.



8	3	4
TAMAÑOS	MATERIALES	TIPOS DE TAPA

CAJAS PARA ALMACENAR ALIMENTOS

Almacene de forma segura productos al granel, carnes, aves y mariscos.



2	5	2	2
TAMAÑOS	PROFUNDIDADES	MATERIALES	TIPOS DE TAPA

COLDFEST®

Recipientes eutécticos GN

Conservan la comida fría a temperaturas salvas sin hielo horas enteras.



4	1	1	5
TAMAÑOS	PROFUNDIDADE	MATERIAL	TIPOS DE TAPA

RECIPIENTES PARA ALIMENTOS

Recipientes de Camwear® para alimentos

Guarde, transporte y sirva todo en un recipiente. De Camwear virtualmente irrompible no se raja, ni se dobla ni se abolla. Resiste temperaturas desde -40° hasta 99°C.



8	4	3	7
TAMAÑOS	PROFUNDIDADES	COLORES	TIPOS DE TAPA

Recipientes Translúcidos para Alimentos

Una opción económica para guardar y servir. Ideal para usarse en entornos fríos y a la temperatura ambiente. Resiste temperaturas desde -40° hasta 70°C.



6	2	1	3
TAMAÑOS	PROFUNDIDADES	COLOR	TIPOS DE TAPA

X-Pan® Recipientes Gastronorm de alta temperatura

Los recipientes resisten y se adaptan a diferentes temperaturas (de frías a calientes), lo que amplía su funcionalidad y reduce la manipulación innecesaria. Soporta temperaturas de -40 a 190°C.



7	3	1	6
TAMAÑOS	PROFUNDIDADES	COLOR	TIPOS DE TAPA



Recipientes Coladores

Los líquidos se drenan alejándose de la comida y hacia el recipiente inferior para dar realce a la calidad de la comida y mejorar la seguridad de los alimentos.

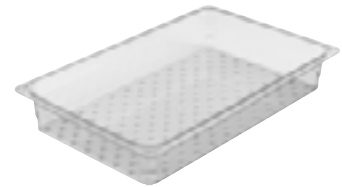

4	2	3	3
TAMAÑOS	PROFUNDIDADES	MATERIALES	TIPOS DE TAPA

H-Pans™ de Alta Temperatura

Estos recipientes pueden ir de la preparación al refrigerador, al horno, al baño maría. Resiste temperaturas de -40° a 190°C.



8	3	2	7
TAMAÑOS	PROFUNDIDADES	COLORES	TIPOS DE TAPA



CARROS PARA INGREDIENTES

Para guardar ingredientes a granel como harinas y cereales.



6	1	3
CAPACIDADES	COLOR	TIPOS DE TAPA

TAPAS DE RECIPIENTES PARA ALIMENTOS

Las tapas protegen el contenido mejor que los envoltorios de plástico o aluminio a la vez que ahorran tiempo y dinero. Las tapas mejoran la seguridad de los alimentos y prolongan el frescor del producto. Se ajustan a los recipientes Camwear, a los X-Pan® y a los translúcidos.

7	7	3	5
TIPOS	TAMAÑOS	MATERIALES	COLORES

Tapas Planas

Hay tapas básicas disponibles para todos los tamaños de recipientes.



Tapas FlipLid con muesca

Tapa FlipLid con muesca para descansar la cuchara en el contenido y con la tapa cerrada.



Tapas con asa

El asa profundamente moldeada proporciona un agarre seguro. Incluye orificio de espigas para un secado sanitario.



Cubierta de sello para los recipientes de alimentos translúcidos y de Camwear®

Las tapas herméticas translúcidas incluyen una junta interior para proteger la calidad de los alimentos a la vez que eliminan el gasto de una envoltura de plástico.



Tapas con Muesca y Asa

Las tapas con muescas permiten que los utensilios permanezcan en el recipiente, alejados de los mostradores potencialmente contaminados. Incluye orificio de espigas para un secado sanitario.



Tapas GripLid™

La tapa agarra el lado del recipiente, reduciendo derrames y puntos de contaminación cruzada. Le queda a los recipientes Camwear y de Alta Temperatura.



Tapas FlipLid®

Mantiene el contenido cubierto y sin embargo se abre fácilmente para servir.



MATERIALES

Camwear

El material de Camwear, prácticamente irrompible, no se agrieta, dobla o abolla. Resiste temperaturas de -40° a 99°C.



Polipropileno

El material de polipropileno translúcido proporciona una alta resistencia química. Resiste temperaturas de -40° a 70°C.



Polietileno

Material de alta resistencia química y a los impactos. Resiste temperaturas de -40° a 70°C.



Gastronorm X-Pan de alta temperatura

Ideal para usar en microondas, baño maría, hornos y aplicaciones que mantienen el calor. Soporta temperaturas de -40 a 190°C.



H-Pans™ de Alta Temperatura

El material de alta temperatura es seguro para las aplicaciones de mantenimiento del calor. Soporta temperaturas de -40 a 190°C.



ABS

Este material es de alto rendimiento y resistente a los impactos. Ideal para temperaturas iguales a, o por debajo de, 4°C.

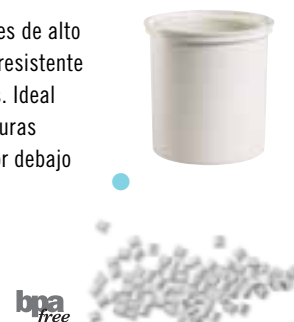

RECIPIENTES CUADRADOS CAMSQUARE® DE CAMWEAR® PARA ALMACENAR ALIMENTOS



Aproveche al máximo su área de almacenaje con los recipientes CamSquare para almacenar alimentos. La forma cuadrada brinda 33% más de espacio mejor utilizado que los recipientes redondos tradicionales. El Camwear transparente brinda visibilidad del producto para administrar el inventario con sólo un vistazo. Las tapas con juntas incluyen una junta interna y otra externa para una resistencia superior contra los derrames, hasta durante el transporte.

Nota: Todas las graduaciones son aproximadas.

Las dimensiones incluyen las asas.



2
PRORRATEO

La tapa de junta de ajuste apretado es resistente a los derrames, ahorra gastos y es más segura para los empleados que las manejan durante el transporte.



El apilado entrelazado ahorra espacio cuando no se esté usando.

Sus anchas asas premoldeadas facilitan el acarreo de los tamaños grandes. Los agujeros premoldeados brindan un secado rápido y sanitario.

Transparente como el cristal y virtualmente irrompible, el Camwear de resiste temperaturas desde -40° hasta 99°C.

Resistentes a las manchas y a los olores.

Graduaciones grabadas fáciles de leer impresas en la parte exterior para una gestión rápida del inventario.

Tapas selladoras para CamSquare de Camwear*

- Las juntas interiores y exteriores proporcionan una excelente resistencia a los derrames.
- Incluyen un agujero en la esquina para colgarse durante su almacenaje.
- La tapa translúcida permite la identificación fácil del contenido.
- Resiste temperaturas desde -40° hasta 70°C.

*Las tapas de juntas sólo les quedan a los recipientes cuadrados de Camwear.



CAMSQUARE® POLIPROPILENO TRANSLÚCIDA Y RECIPIENTES DE POLIETILENO PARA ALMACENAR ALIMENTOS

Polipropileno translúcidos

Nota: Las graduaciones son aproximadas.



- Visibilidad del contenido y una alta resistencia a las sustancias químicas.
- Resisten temperaturas desde -40° hasta 70°C.
- Tienen graduaciones de fácil lectura.
- Sus tapas a presión y codificadas por color, hechas de polietileno.



Polietileno

Nota: Las graduaciones son aproximadas.



- Opción de almacenaje económico.
- Resistente a los impactos, manchas y sustancias químicas.
- Resisten temperaturas desde -40° hasta 70°C.



Tapas para CamSquares

- Las tapas de polietileno entran a presión y están codificadas.
- Las tapas de Camwear®, se ajustan a los recipientes Camwear, a los Translúcidos y a los cuadrados de Polietileno.



Productos de almacenamiento personalizados

Personalice los productos para el almacenamiento de alimentos con el fin de identificar artículos del menú, añadir líneas en blanco para recetas, o usar la personalización en varios idiomas para ayudar a cerciorarse de la calidad y consistencia del producto.





Camwear



CÓDIGO	2SFSCW	4SFSCW	6SFSCW	8SFSCW	12SFSCW**	18SFSCW**	22SFSCW**
CAPACIDAD	1,9 L	3,8 L	5,7 L	7,6 L	11,4 L	17,2 L	20,8 L
DIMENSIONES L x A x ALT (CM)	18,5 x 18,5 x 10	18,5 x 18,5 x 18,7	21,5 x 21,5 x 18,5	21,5 x 21,5 x 23	25,6 x 31 x 21	25,6 x 31 x 32	25,6 x 31 x 40

Cantidad por cada paquete: 6 Color: Transparente (135). La altura incluye las tapas. **Las dimensiones incluyen las asas.

PRODUCTOS Y COLORES EN EXISTENCIA EN NUESTROS ALMACENES EUROPEOS

TODO EL CAMWEAR: (135)

Tapas selladoras para CamSquare* de Camwear



CÓDIGO	SFC2SCPP	SFC6SCPP	SFC12SCPP
DESCRIPCIÓN	Para 1,9 y 3,8 L	Para 5,7 y 7,6 L	Para 11,4, 17,2 y 20,8 L

Cantidad por cada paquete: 6 Color: Translúcido (190).

Nota: Todas las graduaciones son aprox.
*Las tapas selladoras les quedan a los recipientes CamSquare de Camwear.

La personalización está disponible únicamente en áreas que no tengan contacto con los alimentos.



2
PRORRATEDO

PRODUCTOS Y COLORES EN EXISTENCIA EN NUESTROS ALMACENES EUROPEOS

SFC2SCPP, SFC6SCPP, SFC12SCPP: (190)

RECIPIENTES CAMSQUARE® TRANSLÚCIDOS DE POLIPROPILENO Y DE POLIETILENO PARA ALMACENAR ALIMENTOS



Polipropileno translúcido



CÓDIGO	2SFSP	4SFSP	6SFSP	8SFSP	12SFSP**	18SFSP**	22SFSP**
CAPACIDAD	1,9 L	3,8 L	5,7 L	7,6 L	11,4 L	17,2 L	20,8 L
DIMENSIONES L x A x ALT (CM)	18,5 x 18,5 x 10	18,5 x 18,5 x 18,7	21,5 x 21,5 x 18,5	21,5 x 21,5 x 23	25,6 x 31 x 21	25,6 x 31 x 32	25,6 x 31 x 40

Cantidad por cada paquete: 6 Color: Translúcido (190). La altura incluye las tapas. **Las dimensiones incluyen las asas.

PRODUCTOS Y COLORES EN EXISTENCIA EN NUESTROS ALMACENES EUROPEOS

2SFSP, 4SFSP, 6SFSP, 8SFSP, 12SFSP, 18SFSP, 22SFSP: (190)

Polietileno



CÓDIGO	2SFSP	4SFSP	6SFSP	8SFSP	12SFSP**	18SFSP**	22SFSP**
CAPACIDAD	1,9 L	3,8 L	5,7 L	7,6 L	11,4 L	17,2 L	20,8 L
DIMENSIONES L x A x ALT (CM)	18,5 x 18,5 x 10	18,5 x 18,5 x 18,7	21,5 x 21,5 x 18,5	21,5 x 21,5 x 23	25,6 x 31 x 21	25,6 x 31 x 32	25,6 x 31 x 40

Cantidad por cada paquete: 6 Color: Blanco Natural (148). La altura incluye las tapas. **Las dimensiones incluyen las asas.

Tapas*



CÓDIGO	SFC2	SFC6	SFC12
COLORES	Verde (452)	Rojo (451)	Azul (453)
DESCRIPCIÓN	Para 1,9 y 3,8 L	Para 5,7 y 7,6 L	Para 11,4, 17,2 y 20,8 L
CANTIDAD POR CADA PAQUETE	6	6	6

Nota: Las graduaciones son aproximadas.

*Las tapas de Camwear, se ajustan a los recipientes Camwear, a los Translúcidos y a los cuadrados de Polietileno.

Se pueden personalizar sólo en las áreas que no tienen contacto con los alimentos. Vea la sección de personalización para obtener más datos e información sobre los precios y pedidos.



PRODUCTOS Y COLORES EN EXISTENCIA EN NUESTROS ALMACENES EUROPEOS

SFC2: (452)
SFC6: (451)
SFC12: (453)

RECIPIENTES REDONDOS DE CAMWEAR® DE PARA ALMACENAR ALIMENTOS



Guarde ingredientes o transporte alimentos ya listos para servir o parcialmente preparados. El Camwear transparente de permite la identificación fácil del contenido con sólo un vistazo. Reduce el riesgo de la contaminación y realza la seguridad de los alimentos. La forma redonda promueve la circulación adecuada del aire, y son ideales para batir sopas y salsas.

Nota: Todas las graduaciones son aproximadas.

Nota: Para ordenar Recipientes Redondos para Almacenar Alimentos sin las graduaciones impresas, simplemente añada una "N" al final del número del código.

Las tapas no son intercambiables.



PRORRATEO



La Tapa con Junta proporciona una excelente resistencia a los derrames.

El Camwear, transparente como el cristal y virtualmente irrompible, resiste temperaturas desde -40° hasta 99°C.

Las asas premoldeadas facilitan el acarreo. Los agujeros premoldeados ofrecen un secado rápido y sanitario.



Resisten los ácidos de los alimentos, los aceites y el alcohol. Resistente contra las manchas y los olores.

El apilado entrelazado ahorra espacio cuando no se están usando.

Graduaciones impresas de fácil lectura en el exterior permiten un control del inventario con sólo un vistazo.

Tapas de Camwear

- Las tapas a presión entran ajustadas.
- Resistente a las manchas de los ácidos y aceites de la comida.
- Resiste temperaturas desde -40° hasta 99°C.



Tapas redondas con juntas

- La junta interior y exterior brinda una excelente resistencia contra los derrames.
- Seguras desde -40° hasta 70°C.
- Descanso de pulgar para una remoción fácil.

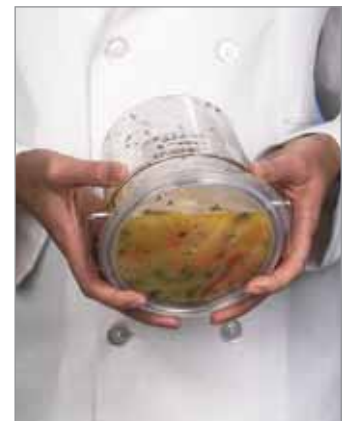

RECIPIENTES REDONDOS DE POLIPROPILENO TRANSLÚCIDO Y DE POLIETILENO PARA ALMACENAR ALIMENTOS

Polipropileno translúcido

- Cierta visibilidad del producto.
- Duraderos y resistentes a las manchas.
- Temperaturas desde -40° hasta 70°C.
- Las tapas para proteger el contenido y extender la frescura del producto.

Nota: Todas las graduaciones son aproximadas.

Nota: Para ordenar Recipientes Redondos para Almacenar Alimentos sin las graduaciones impresas, simplemente añada una "N" al final del número del código.

Las tapas no son intercambiables.



Polietileno

- Material resistente a los impactos, manchas y sustancias químicas.
- Una opción asequible en el almacenaje.
- Seguros desde -40° hasta 70°C.
- Las tapas a presión entran ajustadas, sin embargo se quitan fácilmente.

Nota: Todas las graduaciones son aproximadas.

Nota: Para ordenar Recipientes Redondos para Almacenar Alimentos sin las graduaciones impresas, simplemente añada una "N" al final del número del código.

Las tapas no son intercambiables.



RECIPIENTES REDONDOS DE CAMWEAR® PARA ALMACENAJE



Camwear



CÓDIGO	RFSCW1	RFSCW2	RFSCW4	RFSCW6	RFSCW8	RFSCW12	RFSCW18	RFSCW22
CAPACIDAD APPROXIMADA	0,9 L	1,9 L	3,8 L	5,7 L	7,6 L	11,4 L	17,2 L	20,8 L
DIÁM. SUPERIOR (CM)	15,4	20,8	20,8	25,2	25,2	37,8	37,8	37,8
ALTURA (CM)	12,7	11,1	21,8	20,2	27,6	21,3	30,5	38,1
CANTIDAD POR CADA PAQUETE	12	12	12	12	12	6	6	6

Color: Transparente (135). La dimensión del diámetro superior incluye las asas. La dimensión de la altura incluye la tapa. Dos años de garantía en los recipientes redondos de Camwear.



Tapas de Camwear

DESCRIPCIÓN	CANTIDAD POR CADA PAQUETE	CÓDIGO
Para 0,9 L	12	RFSCWC1
Para 1,9 L & 3,8 L	12	RFSCWC2
Para 5,7 L & 7,6 L	12	RFSCWC6
Para 11,4 L, 17,2 L & 20,8 L	6	RFSCWC12

Color: Transparente (135).

Tapas con junta para los recipientes redondos de Camwear

DESCRIPCIÓN	CANTIDAD POR CADA PAQUETE	CÓDIGO
Para 0,9 L	12	RFS1SCPP
Para 1,9 L & 3,8 L	12	RFS2SCPP
Para 5,7 L & 7,6 L	12	RFS6SCPP
Para 11,4 L, 17,2 L & 20,8 L	6	RFS12SCPP

Color: Translúcido (190).

RECIPIENTES REDONDOS DE POLIPROPILENO TRANSLÚCIDO Y DE POLIETILENO PARA ALMACENAR ALIMENTOS



Polipropileno translúcido



CÓDIGO	RFS1PP	RFS2PP	RFS4PP	RFS6PP	RFS8PP	RFS12PP	RFS18PP	RFS22PP
CAPACIDAD APPROXIMADA	0,9 L	1,9 L	3,8 L	5,7 L	7,6 L	11,4 L	17,2 L	20,8 L
DIÁM. SUPERIOR (CM)	15,4	20,8	20,8	25,2	25,2	37,8	37,8	37,8
ALTURA (CM)	12,7	11,1	21,8	20,2	27,6	21,3	30,5	38,1
CANTIDAD POR CADA PAQUETE	12	12	12	12	12	6	6	6

Color: Translúcido (190). La dimensión del diámetro superior incluye las asas. La dimensión de la altura incluye la tapa.

Polietileno



CÓDIGO	RFS1	RFS2	RFS4	RFS6	RFS8	RFS12	RFS18	RFS22
CAPACIDAD APPROXIMADA	0,9 L	1,9 L	3,8 L	5,7 L	7,6 L	11,4 L	17,2 L	20,8 L
DIÁM. SUPERIOR (CM)	15,4	20,8	20,8	25,2	25,2	37,8	37,8	37,8
ALTURA (CM)	12,7	11,1	21,8	20,2	27,6	21,3	30,5	38,1
CANTIDAD POR CADA PAQUETE	12	12	12	12	12	6	6	6

Color: Blanco Natural (148). La dimensión del diámetro superior incluye las asas. La dimensión de la altura incluye la tapa.

Tapas para recipientes redondos de polipropileno translúcido

DESCRIPCIÓN	CANTIDAD POR CADA PAQUETE	CÓDIGO
Para 0,9 L	12	RFSC1PP
Para 1,9 L & 3,8 L	12	RFSC2PP
Para 5,7 L & 7,6 L	12	RFSC6PP
Para 11,4 L, 17,2 L & 20,8 L	6	RFSC12PP

Color: Translúcido (190).

Tapas para recipientes redondos de polietileno

DESCRIPCIÓN	CANTIDAD POR CADA PAQUETE	CÓDIGO
Para 0,9 L	12	RFSC1
Para 1,9 L & 3,8 L	12	RFSC2
Para 5,7 L & 7,6 L	12	RFSC6
Para 11,4 L, 17,2 L & 20,8 L	6	RFSC12

Color: Blanco Natural (148).

CAJAS DE CAMWEAR PARA ALMACENAR ALIMENTOS



— ELIMINE EL PELIGRO DE LA CONTAMINACIÓN CRUZADA

Extienda la frescura de los ingredientes y elimine los puntos de la contaminación cruzada transfiriendo el producto en cajas para alimentos en la plataforma de recepción. Una solución segura para almacenar frutas y legumbres a granel. El Camwear transparente permite la visibilidad del producto para su identificación. Las tapas a presión de Camwear, ajustadas, o las tapas SlidingLids™, que se venden por separado, no se zafarán durante el transporte.

Las tapas de Camwear y las de polietileno no son intercambiables.

Las tapas SlidingLids están cubiertas por las siguientes patentes estadounidenses: D 447,906 S y 6,540,098 B1.



PRORRATED

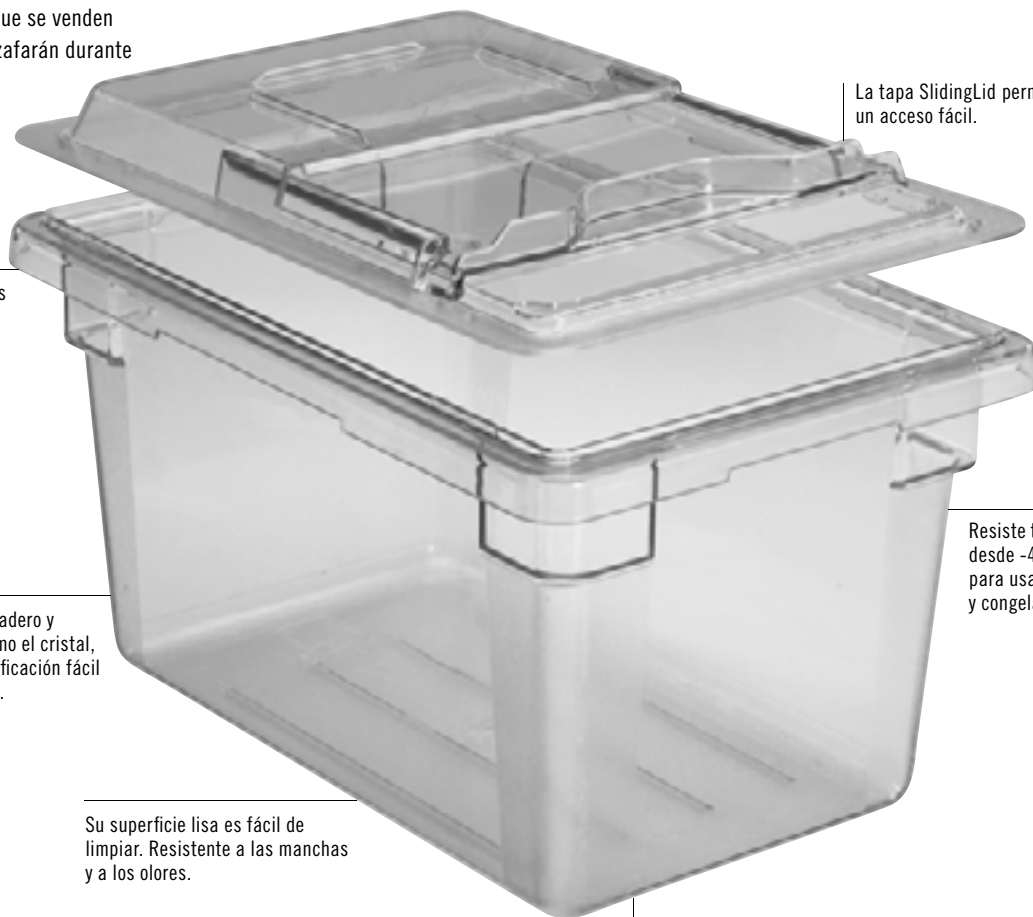

La tapa SlidingLid permite un acceso fácil.

Sus asas premoldeadas facilitan el acarreo.

El Camwear, duradero y transparente como el cristal, permite la identificación fácil de los productos.

Su superficie lisa es fácil de limpiar. Resistente a las manchas y a los olores.

Resiste temperaturas desde -40° hasta 99°C para usarse en frigoríficos y congeladores.

El texturizado en la parte inferior de las cajas reduce los rasguños.

Tapas planas de Camwear

- Tapas a presión que no se soltarán durante el transporte.
- Tienen rieles premoldeados para un apilamiento más seguro.
- Camwear son seguras desde -40° - 99°C.

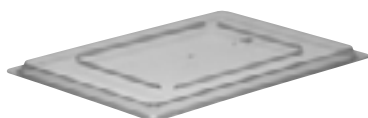

Tapas deslizables SlidingLid para cajas de Camwear para almacenar alimentos

- La tapa se desliza hacia atrás para acceder fácilmente el contenido, reduciendo al mínimo el manejo.
- Reduce el riesgo de la contaminación cruzada pues la tapa permanece en la caja para alimentos.
- La tapa entra a presión en forma ajustada en la caja y no se soltará durante el transporte.



CAJAS DE CAMWEAR® Y DE POLIETILENO PARA ALMACENAJE

ColanderKits™ de Camwear

- Un sistema completo de seguridad de los alimentos empacado en una caja.
- Guarde carnes crudas, pescado en hielo o frutas y vegetales a granel en forma segura.
- Los zumos y los líquidos se gotean hacia el interior de la caja de alimentos inferior para desecharse rápida y fácilmente.



- Reduce el manejo y el riesgo de la contaminación cruzada.
- El juego consiste de 1 de cada uno de lo siguientes: caja para alimentos 18269CW, 1 colador 18268CLRCW, y 1 tapa deslizable 1826SCCW.



Coladores de Camwear®

- Realzan la calidad y reducen el riesgo de la contaminación.
- Los líquidos y los zumos se drenan directamente hacia la caja de alimentos para mejorar la seguridad de la comida.
- Drenar frutas y legumbres, descongelar carnes rojas y de ave, o para guardar mariscos.

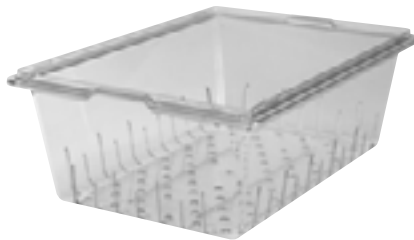

Estantes de Camwear para drenaje

- Sube el contenido sacándolo de los líquidos para realzar la calidad y frescura.
- Hechos del virtualmente irrompible Camwear.
- Los fondos de drenaje de Camwear caben en ambas cajas, las de Camwear y las de polietileno blanco.



Cajas de polietileno para almacenar alimentos

- Una opción económica para guardar productos e ingredientes a granel.
- Material resistente a los impactos, manchas y a las sustancias químicas.
- Temperaturas desde -40° hasta 70°C.



Recipientes de almacenamiento de alimentos seguros de Camwear en rojo y amarillo

- Ayuda a evitar la contaminación cruzada entre carnes crudas, carnes de ave y otros productos de alimentación.
- Gracias a su translucidez, en rojo y amarillo, se pueden identificar claramente los productos del interior.
- También hay tapas planas del mismo color.



CAJAS DE CAMWEAR® PARA ALIMENTOS



Camwear



CÓDIGO	18263CW	❖● 18266CW	18269CW
DIMENSIONES (CM)	46 x 66 x 9	46 x 66 x 15	46 x 66 x 23
CAPACIDAD APPROXIMADA	18,9 L	33,1 L	49,2 L
CANTIDAD POR CADA PAQUETE	6	6	4



CÓDIGO	182612CW	182615CW	12183CW	❖● 12186CW	❖ 12189CW
DIMENSIONES (CM)	46 x 66 x 30	46 x 66 x 38	30,5 x 46 x 9	30,5 x 46 x 15	30,5 x 46 x 23
CAPACIDAD APPROXIMADA	64,4 L	83,3 L	6,6 L	11,4 L	18 L
CANTIDAD POR CADA PAQUETE	4	3	6	6	6

Color: Transparente (135). 18266CW & 12186CW disponible en: ● Rojo Seguridad (467), ❖ Amarillo de Seguridad (464).

Tapas de Camwear



CÓDIGO	❖● 1826CCW PLANA	1826SCCW SLIDINGLID	❖● 1218CCW PLANA	1218SCCW SLIDINGLID™
DIMENSIONES (CM)	45,7 x 66	45,7 x 66	30,5 x 45,7	30,5 x 45,7
CANTIDAD POR CADA PAQUETE	6	6	6	6

Color: Transparente (135). 1826CCW & 1218CCW disponible en: ● Rojo Seguridad (467), ❖ Amarillo de Seguridad (464).

PRODUCTOS Y COLORES EN EXISTENCIA EN NUESTROS ALMACENES EUROPEOS

18263CW, 18266CW, 18269CW, 182612CW, 182615CW, 12183CW, 12186CW, 12189CW, 1826CCW, 1218CCW: (135)

CAJAS DE POLIETILENO PARA ALIMENTOS Y ACCESORIOS DE CAMWEAR®



Cajas de polietileno



CÓDIGO	18263P	18266P	18269P
DIMENSIONES (CM)	46 x 66 x 9	46 x 66 x 15	46 x 66 x 23
CAPACIDAD APPROXIMADA	18,9 L	33,1 L	49,2 L
CANTIDAD POR CADA PAQUETE	6	6	6



CÓDIGO	182612P	182615P	12183P	12186P	12189P
DIMENSIONES (CM)	46 x 66 x 30	46 x 66 x 38	30,5 x 46 x 9	30,5 x 46 x 15	30,5 x 46 x 23
CAPACIDAD APPROXIMADA	64,4 L	83,3 L	6,6 L	11,4 L	18 L
CANTIDAD POR CADA PAQUETE	4	3	6	6	6

Color: Blanco Natural (148).

Tapas de polietileno



CÓDIGO	1826CP PLANA	1218CP PLANA
DIMENSIONES (CM)	45,7 x 66	30,5 x 45,7
CANTIDAD POR CADA PAQUETE	6	6

Color: Blanco Natural (148).

PRODUCTOS Y COLORES EN EXISTENCIA EN NUESTROS ALMACENES EUROPEOS

1826DSCW, 1826CLRCW, 18268CLRCW: (135)
1826CP, 18269P, 182615P: (148)

Las tapas de Camwear y polietileno no son intercambiables.

Accesorios



CÓDIGO	1826DSCW	1218DSCW	1826CLRCW (12,7 CM DE PROFUNDIDAD)	18268CLRCW (20 CM DE PROFUNDIDAD)	18268CLRKIT
DESCRIPCIÓN	Estante para drenaje	Estante para drenaje	Colador	Colador	Conjunto Colador
DIMENSIONES	Se acopla a las cajas para almacenar alimentos de 46 x 66 cm	Se acopla a las cajas para almacenar alimentos de 30,5 x 46 cm	Se acopla a las cajas para almacenar alimentos de 46 x 66 x 15 cm y más profundas	Se acopla a las cajas para almacenar alimentos de 46 x 66 x 23 cm	Un colador de 20 cm de profundidad Una caja para alimentos, de 46 x 66 x 23 cm Una SlidingLid™ (tapa deslizable) de 46 x 66 cm
CANTIDAD POR CADA PAQUETE	6	6	6	4	1 Conjunto

Color: Transparente (135).

RECIPIENTES GASTRONORM CAMWEAR®



Guarde, transporte y sirva todo en un mismo recipiente. Los recipientes de Camwear para alimentos están hechos de Camwear duradero que no se rajará, doblará ni abollará. Diseñado con precisión a las especificaciones de la norma Gastronorm GN, con un fondo de radio grande para reducir desperdicios de comida. A mitad de precio de los recipientes de acero inoxidable, los recipientes de Camwear mantienen el contenido tan frío como los de metal y con menos condensación. Los recipientes se apilan ordenadamente sin acuñaarse ni pegarse.

Los recipientes GN de Camwear no se recomiendan para usarse en baños maría ni en microondas. Consulte la sección X-Pan® para ver estas aplicaciones a altas temperaturas.

El recipiente colador está cubierto por la patente estadounidense D 528,376 S.



El reborde uniforme de 1,27 cm asegura un ajuste suave en las mesas de preparación y en los mostradores de alimentos.

El virtualmente irrompible Camwear resiste temperaturas desde -40° hasta 99°C.

Graduaciones premoldeadas en los sistemas estadounidense y métrico para un control fácil del inventario.



No reaccionará con alimentos; reduce al mínimo las potencialmente peligrosas reacciones químicas o ácidas.

La superficie interior lisa, no adherente, aumenta el rendimiento y promueve la limpieza fácil.

Las partes inferiores texturizadas resisten los rasguños.



Prueba fría

Las pruebas demuestran que los recipientes de Camwear para alimentos conservan los productos tan fríos como los de acero inoxidable. Los de acero inoxidable pueden sentirse más fríos, pero como lo demuestran los resultados de estas pruebas, los recipientes Camwear para alimentos conservan los productos igual de fríos y por la misma cantidad de tiempo.

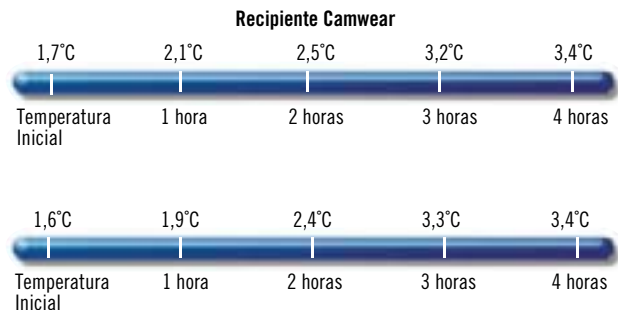

TAMAÑOS E INFORMACIÓN PARA HACER PEDIDOS

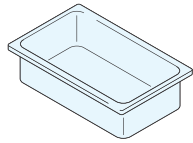

CONFIGURACIÓN	CÓDIGO RECIPIENTE	PROFUNDIDADES DISPONIBLES	CAPACIDAD APROXIMADA
GN 1/1 32,5 x 53 cm	12CW	6,5 cm	8,5 L
	14CW	10	13
	16CW	15	19,5
	18CW	20	25,6
	10CWD	Fondo para drenaje	—

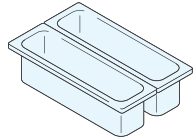

GN 1/2 Largo 16,2 x 53 cm	22LPCW	6,5	3
	24LPCW	10	5
	20LPCWD	Fondo para drenaje	—

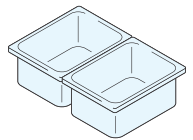

GN 1/2 26,5 x 32,5 cm	22CW	6,5	3,9
	24CW	10	5,9
	26CW	15	8,9
	28CW	20	11,7
	20CWD	Fondo para drenaje	—

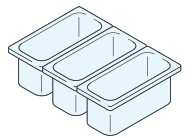

GN 1/3 17,6 x 32,5 cm	32CW	6,5	2,4
	34CW	10	3,6
	36CW	15	5,3
	38CW	20	6,9
	30CWD	Fondo para drenaje	—

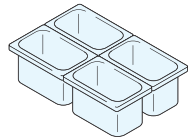

GN 1/4 16,2 x 26,5 cm	42CW	6,5	1,7
	44CW	10	2,5
	46CW	15	3,7
	40CWD	Fondo para drenaje	—

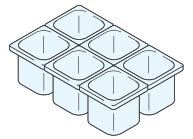

GN 1/6 16,2 x 17,6 cm	62CW	6,5	1
	64CW	10	1,5
	66CW	15	2,2
	60CWD	Fondo para drenaje	—

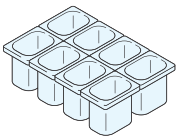

GN 1/8 16,12 x 13,17 cm	82CW*	6,5	0,7
	84CW	10	1
	86CW	15	1,5
	80CWD	Fondo para drenaje	—

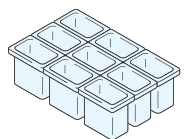

GN 1/9 10,8 x 17,6 cm	92CW	6,5	0,57
	94CW	10	0,85
	96PCW New!	15	1,4
	90CWD	Fondo para drenaje	—

Piezas por caja para todos los recipientes: 6
Tapas enumeradas en la página 155.
Coladores enumerados en la página 154.

Colores: Transparente (135), Blanco (148), Negro (110). *82 CW no está disponible en negro (110). Excepto por los modelos 18CW y 28CW que vienen sólo en Transparente (135).

Color del estante para drenaje: Transparente (135).

Todos los recipientes GN están hechos con materiales aprobados por la FDA. Todos los recipientes GN están diseñados de acuerdo con la norma GN EN 631-1.

Se pueden personalizar sólo en las áreas que no tienen contacto con los alimentos. Vea la sección de personalización para obtener más datos e información sobre los precios y pedidos.



PRORRATADO

PRODUCTOS Y COLORES EN EXISTENCIA EN NUESTROS ALMACENES EUROPEOS

10CWD, 18CW, 20CWD, 28CW, 30CWD, 40CWD, 60CWD, 82CW, 84CW, 86CW, 80CWD, 90CWD, 92CW, 96CW: (135)
12CW, 14CW, 16CW, 22LPCW, 24LPCW, 22CW, 24CW, 26CW, 32CW, 42CW, 44CW, 46CW, 62CW, 94CW: (135), (110)
36CW, 64CW, 66CW: (135), (110), (148)
34CW, 38CW: (135), (148)

Fondo para drenaje

- Sostiene los productos y promueve el drenado.
- Disponibles para ajustarse a todos los recipientes de alimentos.



96PCW

RECIPIENTES COLADORES DE CAMWEAR®



- Enjuague, drene y guarde todo en un recipiente.
- Los líquidos se drenan fácilmente en el recipiente de abajo para realzar la calidad de los alimentos y reducir el manejo.
- Los coladores simplemente se sacan del recipiente de alimentos para desechar segura y rápidamente los líquidos.
- Ideales para productos preparados, para guardar mariscos en hielo, y para descongelar y guardar carnes rojas y de ave.
- Tapas planas Camwear, las tapas con asas y las tapas con muescas y asas se ajustan a los recipientes con coladores.

Los recipientes coladores están cubiertos por la patente estadounidense D 569,169 S.



PRORRATEO



13CLRCW

PRODUCTOS Y COLORES EN EXISTENCIA EN NUESTROS ALMACENES EUROPEOS

13CLRCW, 15CLRCW, 23CLRCW, 25CLRCW, 33CLRCW, 63CLRCW: (135)



Enjuague



Drene



Guarde

CONFIGURACIONES	CÓDIGO DE RECIPIENTE	PROFUNDIDAD DEL COLADOR	SE AJUSTA A LA PROFUNDIDAD* DEL RECIPIENTE CAMWEAR
GN 1/1 32,5 x 53 cm	13CLRCW	7,6 cm	10 cm
	15CLRCW	12,7	15
GN 1/2 26,5 x 32,5 cm	23CLRCW	7,6	10
	25CLRCW	12,7	15
GN 1/3 17,6 x 32,5 cm	33CLRCW	7,6	10
	35CLRCW	12,7	15
GN 1/6 16,2 x 17,6 cm	63CLRCW	7,6	10
	65CLRCW	12,7	15



Cantidad por paquete para todos los recipientes: 6 Las tapas están listadas en la página siguiente. *Se ajusta a la profundidad de este recipiente y más profundos.

TAPAS DE CAMWEAR® TAMAÑOS E INFORMACIÓN PARA HACER PEDIDOS

Tapas Planas Camwear

Disponibles para todos los tamaños de recipientes.



Tapas Camwear Camwear con asa

El asa moldeada profunda ofrece un agarre seguro e incluye también un orificio de espigas para un secado sanitario. Disponible en negro para ayudar a bloquear la luz, reducir la decoloración de carnes y quesos.



Tapas con Muesca y Asa

Las tapas con muescas permiten que los utensilios permanezcan en el recipiente, alejados de los mostradores potencialmente contaminados. Incluye orificio de espigas para un secado sanitario.

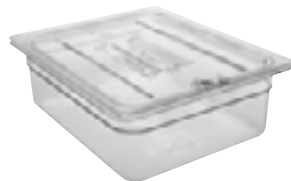

Tapas Flexibles

Diseñado para adaptarse a los recipientes Gastronorm translúcidos Camwear, las cubiertas de sellado incorporan un sello interior que proporciona resistencia superior a los vertidos y prolonga el tiempo de caducidad hasta 3 días.



Tapas FlipLid®

Levante la tapa para tener fácil acceso al contenido. La comida se puede conservar sin que se seque, aumentando su rendimiento. Reduce el punto de la contaminación cruzada.



Tapas FlipLid con muesca

Levante la tapa con la muesca para después poder descansar la cuchara en el contenido con la tapa cerrada.



Tapas GripLid®

La junta de poliuretano moldeada en la tapa se ajusta al costado del recipiente para alimentos, reduciendo los derrames. El recipiente, que cierra herméticamente, reduce los puntos de la contaminación cruzada, siguiendo las directrices APPCC.

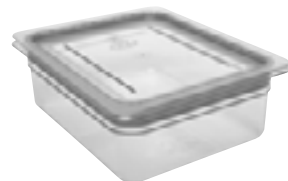

CONFIGURACIÓN	CÓDIGO DE LAS TAPAS	DESCRIPCIÓN
GN 1/1 32,5 x 53 cm	10CWC	Tapas planas
	10CWCH*	Tapas con asa
	10CWCHN*	Tapas con muesca y asa
	10CWGL	Tapa hermética GripLid
	10PPCWSC	Tapas flexibles
GN 1/2 Largo 16,2 x 53 cm	20LPCWC	Tapas planas
GN 1/2 26,5 x 32,5 cm	20CWC	Tapas planas
	20CWCH*	Tapas con asa
	20CWCHN*	Tapas con muesca y asa
	20CWL	Tapa con bisagra FlipLid
	20CWLN	Tapas FlipLid con muesca
	20CWGL	Tapa hermética GripLid
	20PPCWSC	Tapas flexibles
GN 1/3 17,6 x 32,5 cm	30CWC	Tapas planas
	30CWCH*	Tapas con asa
	30CWCHN*	Tapas con muesca y asa
	30CWL	Tapa con bisagra FlipLid
	30CWLN	Tapas FlipLid con muesca
	30CWGL	Tapa hermética GripLid
	30PPCWSC	Tapas flexibles
GN 1/4 16,2 x 26,5 cm	40CWC	Tapas planas
	40CWCH*	Tapas con asa
	40CWCHN*	Tapas con muesca y asa
	40PPCWSC	Tapas flexibles
GN 1/6 16,2 x 17,6 cm	60CWC	Tapas planas
	60CWCH*	Tapas con asa
	60CWCHN*	Tapas con muesca y asa
	60CWL	Tapa con bisagra FlipLid
	60CWLN	Tapas FlipLid con muesca
	60CWGL	Tapa hermética GripLid
	60PPCWSC	Tapas flexibles
GN 1/8 16,12 x 13,17 cm	80CWC	Tapas planas
	80CWCH*	Tapas con asa
	80CWCHN*	Tapas con muesca y asa
	80PPCWSC	Tapas flexibles
GN 1/9 10,8 x 17,6 cm	90CWC*	Tapas planas
	90CWCN	Tapa plana con muesca
	90PPCWSC	Tapas flexibles

Cantidad por paquete para todas las tapas: 6
*Incluye agujero de clavija.

Color: Transparente (135).

Color de las Tapas Flexibles: Translúcido (190).

Color de las Tapas con Asa: Transparente (135), Negro (110).

Se pueden personalizar sólo en las áreas que no tienen contacto con los alimentos. Vea la sección de personalización para obtener más datos e información sobre los precios y pedidos.

Las FlipLids están cubiertas por las patentes estadounidenses Des. 420,849, 422, 838 y 427,012.

Las tapas GripLids están cubiertas por la patente estadounidense D 446,076 y por la patente de utilidad 6,273,288 B1.



PRODUCTOS Y COLORES EN EXISTENCIA EN NUESTROS ALMACENES EUROPEOS

10PPCWSC, 20PPCWSC, 30PPCWSC, 40PPCWSC, 60PPCWSC, 80PPCWSC, 90PPCWSC: (190)
10CWC, 10CWCH, 10CWCHN, 10CWGL, 20LPCWC, 20CWC, 20CWCH, 20CWCHN, 20CWGL, 30CWC, 30CWCH, 30CWCHN, 30CWGL, 40CWC, 40CWCH, 60CWC, 60CWCH, 60CWCHN, 60CWGL, 80CWC, 80CWCH, 90CWC: (135)

RECIPIENTES GASTRONORM DE ALTA TEMPERATURA X-PAN®

Reduzca la manipulación y ahorre gastos con un recipiente que puede pasar de la preparación al refrigerador, y del horno al baño maría. Los recipientes X-Pan están diseñados para cumplir las especificaciones Gastronorm (GN). Al contrario que los recipientes metálicos, tiene un uso seguro en aplicaciones de mantenimiento del

calor. Ideal para carros calientes, baño maría y chafing dish. Los recipientes X-Pan tienen ambas graduaciones, imperial inglesa y métrica europea para propiciar la gestión fácil del inventario.

Color: Sandstone (Arena) (772).

Los recipientes X-Pan están fabricados con materiales aprobados por la FDA y están diseñados para cumplir con la norma Gastronorm CEN EN 631-1. Los colores pueden variar.



La brida uniforme de 1,27 cm garantiza un ajuste sin problemas en los baños maría y las barras de alimentos.

Fantástico para un congelado rápido y un recalentamiento en hornos microondas.



New!



Los recipientes se apilan ordenadamente sin acuñaarse ni pegarse.

La superficie interior lisa, no adherente, aumenta el rendimiento y promueve la limpieza fácil.

Fabricado con material aprobado por la FDA que soporta temperaturas de -40° to 190°C.



RECIPIENTES GASTRONORM DE ALTA TEMPERATURA X-PAN®

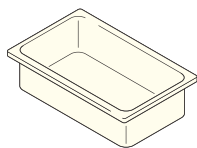

CONFIGURACIÓN	CÓDIGO RECIPIENTE	PROFUNDIDADES DISPONIBLES	CAPACIDAD APROXIMADA
GN 1/1 32,5 x 53 cm	12HP	6,5 cm	8,5 L
	14HP	10	13
	16HP	15	19,5
	10HPD	Fondo para drenaje	—

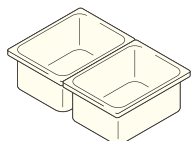

GN 1/2 26,5 x 32,5 cm)	22HP	6,5	3,9
	24HP	10	5,9
	26HP	15	8,9
	20HPD	Fondo para drenaje	—

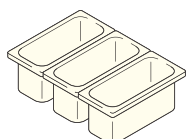

GN 1/3 17,6 x 32,5 cm	32HP	6,5	2,4
	34HP	10	3,6
	36HP	15	5,3
	30HPD	Fondo para drenaje	—

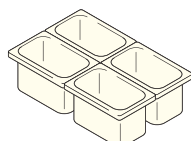

GN 1/4 16,2 x 26,5 cm	42HP	6,5	1,7
	44HP	10	2,5
	46HP	15	3,7
	40HPD	Fondo para drenaje	—

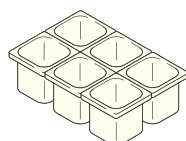

GN 1/6 16,2 x 17,6 cm	62HP	6,5	1
	64HP	10	1,5
	66HP	15	2,2
	60HPD	Fondo para drenaje	—

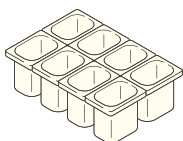

GN 1/8 16,12 x 13,17 cm	82HP	6,5	0,7
	84HP	10	1
	86HP	15	1,5
	80HPD	Fondo para drenaje	—

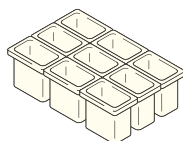

GN 1/9 10,8 x 17,6 cm	92HP	6,5	0,57
	94HP	10	0,85
	90HPD	Fondo para drenaje	—

Cantidad por cada paquete: 6

Tapas enumeradas en la página 161. Coladores enumerados en la página 160.

Color: Sandstone (Arena) (772).

Color de Colador: Ámbar (150)

Color del fondo para drenaje: Ámbar (150).

Los recipientes X-Pan y los fondos para drenaje están fabricados con material aprobado por la FDA y están diseñados según la norma Gastronorm CEN EN 631-1. Los colores pueden variar.



PRODUCTOS Y COLORES EN EXISTENCIA EN NUESTROS ALMACENES EUROPEOS

12HP, 22HP, 24HP, 26HP, 34HP, 36HP, 66HP: (772)

Fondo para drenaje

- Sostiene el producto y promueve el drenaje.
- Disponible para ajustarse a todos los tamaños de recipientes de alimentos.



34HP

H-PANS™ GASTRONORM DE ALTA RESISTENCIA AL CALOR

Reduzca el manejo y ahorre gastos con un recipiente que puede pasar de la mesa de preparación al frigorífico al horno y al baño maría. Los recipientes H-Pans están diseñados a las especificaciones aGastronorm GN. Al contrario que los recipientes metálicos, los H-Pan tienen un uso seguro en aplicaciones de mantenimiento del calor. Ideal para carros calientes, baño maría y chafing dish. También son ideales para los carritos calentados, baños

maría y escalfetas. Los recipientes H-Pans tienen ambas graduaciones, la estándar estadounidense y la métrica para promover el control fácil del inventario.

Colores: Ámbar (150), Negro (110).

Los recipientes H-Pans están hechos con materiales aprobados por la FDA y están diseñados de acuerdo con la Norma EN 631-1 CEN Gastronorm.

El color Ámbar puede variar.



El reborde uniforme de 1,27 cm asegura un ajuste suave en las mesas de preparación y en los mostradores de alimentos.



Los recipientes se apilan ordenadamente sin acuciarse ni pegarse.

Fantástico para abatimiento de temperatura y recalentamiento.



La superficie interior lisa, no adherente, aumenta el rendimiento y promueve la limpieza fácil.

Fabricado con material aprobado por la FDA que soporta temperaturas de -40 a 190°C.



H-PANS™ – TAMAÑOS E INFORMACIÓN PARA HACER PEDIDOS

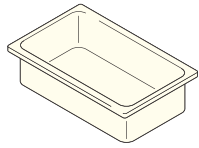

CONFIGURACIÓN	CÓDIGO RECIPIENTE	PROFUNDIDADES DISPONIBLES	CAPACIDAD APROXIMADA
GN 1/1 32,5 x 53 cm	12HP	6,5 cm	8,5 L
	14HP	10	13
	16HP	15	19,5
	10HPD	Fondo para drenaje	—

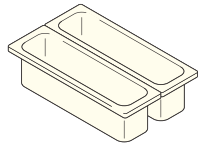

GN 1/2 Largo 16,2 x 53 cm	22LPHP	6,5	3
	24LPHP	10	5
	20LPHPD	Fondo para drenaje	—

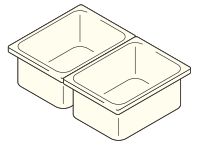

GN 1/2 26,5 x 32,5 cm	22HP	6,5	3,9
	24HP	10	5,9
	26HP	15	8,9
	20HPD	Fondo para drenaje	—

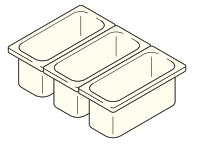

GN 1/3 17,6 x 32,5 cm	32HP	6,5	2,4
	34HP	10	3,6
	36HP	15	5,3
	30HPD	Fondo para drenaje	—

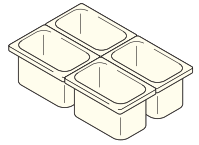

GN 1/4 16,2 x 26,5 cm	42HP	6,5	1,7
	44HP	10	2,5
	46HP	15	3,7
	40HPD	Fondo para drenaje	—

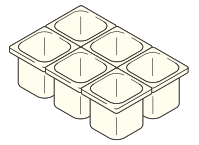

GN 1/6 16,2 x 17,6 cm	62HP	6,5	1
	64HP	10	1,5
	66HP	15	2,2
	60HPD	Fondo para drenaje	—

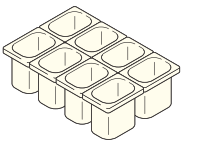

GN 1/8 16,12 x 13,17 cm	82HP	6,5	0,7
	84HP	10	1
	86HP	15	1,5
	80HPD	Fondo para drenaje	—

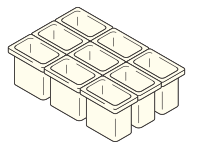

GN 1/9 10,8 x 17,6 cm	92HP	6,5	0,57
	94HP	10	0,85
	96PHP New!	15	1,4
	90HPD	Fondo para drenaje	—

Cantidad por cada paquete: 6
Tapas enumeradas en la página 161.

Colores: Ámbar (150), Negro (110).
Color de Colador: Ámbar (150).
Color del fondo para drenaje: Ámbar (150).

Todos los recipientes GN H-Pan están hechos con materiales aprobados por la FDA. Todos los recipientes GN H-Pan están diseñados de acuerdo con la norma GN EN 631-1.

El color ámbar puede variar.

Se pueden personalizar sólo en las áreas que no tienen contacto con los alimentos. Vea la sección de personalización para obtener más datos e información sobre los precios y pedidos.



Fondo para drenaje

- Sostiene el producto y promueve el drenaje.
- Disponible para ajustarse a todos los tamaños de recipientes de alimentos.



Vea los coladores en la página siguiente.



86HP

PRODUCTOS Y COLORES EN EXISTENCIA EN NUESTROS ALMACENES EUROPEOS

14HP, 16HP, 30HPD, 60HPD, 62HP, 64HP: (150)
22LPHP, 24LPHP: (110)
12HP, 22HP, 24HP, 26HP, 34HP, 36HP, 66HP:
(110), (150)

COLADORES H-PAN™ DE ALTA TEMPERATURA

- Los coladores drenan líquidos y grasas alejándolos de los alimentos calientes, mejorando la calidad de la comida.
- Ideal para recalentamiento en microondas y aplicaciones de mantenimiento del calor, como baños maría o líneas de bufé.
- Reducen el manejo y mejoran la seguridad de los alimentos.
- Las tapas planas H-Pan, con asas y con muesca y asas les quedan a los recipientes con coladores.



Microondas/vapor



Retenga los alimentos calientes



Drénelos

CONFIGURACIÓN	CÓDIGO RECIPIENTE	PROFUNDIDADES DISPONIBLES	CAPACIDAD H-PAN APROXIMADA
GN 1/1 32,5 x 53 cm	13CLRHP	7,6 cm	10 cm
	15CLRHP	12,7	15
GN 1/2 26,5 x 32,5 cm	23CLRHP	7,6	10
	25CLRHP	12,7	15
GN 1/3 17,6 x 32,5 cm	33CLRHP	7,6	10
	35CLRHP	12,7	15
GN 1/6 16,2 x 17,6 cm	63CLRHP	7,6	10
	65CLRHP	12,7	15

Cantidad por cada paquete: 6 Las tapas están listadas en la siguiente página.



TAPAS PARA GASTRONORM H-PAN™ Y RECIPIENTES X-PAN® E INFORMACIÓN DE PEDIDOS

Tapas Planas

Disponibles para todos los tamaños de recipientes.



CONFIGURACIÓN	CÓDIGO DE LAS TAPAS	DESCRIPCIÓN
GN 1/1 32,5 x 53 cm	10HPC	Tapas planas
	10HPCH	Tapas con asa
	10HPCHN	Tapas con muesca y asa

GN 1/2 Largo 16,2 x 53 cm	20LPHPC	Tapas planas
------------------------------	---------	--------------

Tapas con Asa

Asas profundas moldeadas le dan un agarre seguro.



GN 1/2 26,5 x 32,5 cm	20HPC	Tapas planas
	20HPCH	Tapas con asa
	20HPCHN	Tapas con muesca y asa
	20HPL	Tapa con bisagra FlipLid
	20HPLN	Tapas fliplid con muesca

Tapas con Muesca y Asa

Acceso fácil para los palas y cucharas.



GN 1/3 17,6 x 32,5 cm	30HPC	Tapas Planas
	30HPCH	Tapas con Asa
	30HPCHN	Tapas con Muesca y Asa
	30HPL	Tapa con bisagra FlipLid
	30HPLN	Tapas FlipLid con Muesca

GN 1/4 16,2 x 26,5 cm	40HPC	Tapas Planas
	40HPCH	Tapas con Asa
	40HPCHN	Tapas con Muesca y Asa

Tapas FlipLid®

Levante la tapa para tener acceso fácil al contenido.



GN 1/6 16,2 x 17,6 cm	60HPC	Tapas Planas
	60HPCH	Tapas con Asa
	60HPCHN	Tapas con Muesca y Asa
	60HPL	Tapa con bisagra FlipLid
	60HPLN	Tapas FlipLid con Muesca

GN 1/8 16,12 x 13,17 cm	80HPC	Tapas Planas
	80HPCH	Tapas con Asa
	80HPCHN	Tapas con Muesca y Asa

Tapas FlipLid con Muecas

Levante la tapa para tener acceso fácil al contenido.



GN 1/9 10,8 x 17,6 cm	90HPC	Tapas Planas
--------------------------	-------	--------------

Cantidad por paquete para todas las tapas: 6

Color: Ámbar (150).
El color ámbar puede variar.

Se pueden personalizar sólo en las áreas que no tienen contacto con los alimentos. Vea la sección de personalización para obtener más datos e información sobre los precios y pedidos.

Las FlipLids están cubiertas por las patentes estadounidenses: D 420,849, D 422,838, D 427,012 y D 6,273,288 B1.



PRODUCTOS Y COLORES EN EXISTENCIA EN NUESTROS ALMACENES EUROPEOS

10HPC, 10HPCH, 20HPC, 20HPCH, 30HPC, 30HPCHN, 60HPC, 60HPCH, 60HPCHN: (150)

RECIPIENTES H-PAN™ DE ALTA TEMPERATURA CON ASAS



- Base plana para aumentar el contacto con los elementos calientes.
- El material de alta temperatura soporta temperaturas de -40° a 190°C.
- Se ajusta a todos los recipientes de mantenimiento de calor de los principales fabricantes, incluidos los de un solo lado y los modelos pass-thru (dos lados).
- El diseño del asa texturizada reforzada con función de agarre para dedos a fin de obtener un agarre seguro.
- Asa diseñada con orificios de drenaje para evitar acumulación de agua tras el proceso de lavado.

Color: Ámbar (150)



PRODUCTOS Y COLORES EN EXISTENCIA EN NUESTROS ALMACENES EUROPEOS

32HP1H, 32HP2H: (150)



32HP2H



32HP1H

CONFIGURACIÓN	CÓDIGO RECIPIENTE	DESCRIPCIÓN	PROFUNDIDADES DISPONIBLES
1/3 17,6 x 32,5 cm	32HP1H	Asa única	6,5 cm
	32HP2H	Doble asa	6,5

Cantidad por cada paquete: 6

Recipientes H-Pan con Asas

- Este recipiente de tamaño completo de 6,5 cm de profundidad con asas se ajusta a todos los muebles para comidas calientes de los principales fabricantes.
- Las dos asas permiten que los empleados alcancen el recipiente por cualquiera de los dos lados del recipiente brindando un manejo seguro.

- La Tapa plana, la Tapa con asa y la Tapa con muesca y asa se ajustan al recipiente.
- El material de alta temperatura soporta temperaturas de -40° a 190°C.



12HPH

CONFIGURACIÓN	CÓDIGO RECIPIENTE	PROFUNDIDADES DISPONIBLES	CAPACIDAD APROXIMADA
1/1 32,5 x 53 cm	12HPH	6,5 cm	8,42 L

Cantidad por cada paquete: 6 Color: Ámbar (150).
Tapas enumeradas en la página anterior.

RECIPIENTES GASTRONORM DE POLIPROPILENO TRANSLÚCIDOS

- Una opción económica en un recipiente para almacenar alimentos.
- El material de polipropileno translúcido ofrece visibilidad de contenido y alta resistencia a las sustancias químicas.
- Resiste gamas de temperatura desde -40° hasta 70°C.
- Cumple con las especificaciones de recipiente Gastronorm (GN) EN-631-1.
- Las superficies lisas, no adherentes, promueven una limpieza fácil.

Color: Translúcido (190).

Las marcas de graduación y las capacidades son aproximadas.

Los recipientes translúcidos para alimentos están hechos con materiales aprobados por la FDA.

Los recipientes translúcidos para alimentos se interapilan con otros recipientes translúcidos Cambro para alimentos.

Se pueden personalizar sólo en las áreas que no tienen contacto con los alimentos. Vea la sección de personalización para obtener más datos e información sobre los precios y pedidos.

Los recipientes translúcidos para alimentos no se recomiendan para baños maría.



Ideal para llevarse dentro de los transportadores Cambro que se cargan por arriba. (UPC100, UPCS140, 100MPC, UPC140, UPCS160, 240MPC, UPC160)



Las tapas herméticas protegen la calidad de los alimentos a la vez que eliminan el gasto de una envoltura de plástico. Disponible para todos los tamaños de recipientes translúcidos y Camwear®.



La brida uniforme de 1,27 cm de ancho garantiza un ajuste correcto en las mesas de preparación y las barras de alimentos.



Las tapas flexibles translúcidas protegen la calidad de los alimentos al tiempo que eliminan el gasto de la envoltura de plástico. Disponibles para recipientes de todos los tamaños.

RECIPIENTES COLADORES GASTRONORM DE POLIPROPILENO

- Enjuague, drene y guarde todo en un recipiente.
- Los líquidos se drenan fácilmente en el recipiente de abajo para realzar la calidad de los alimentos y reducir el manejo.
- Tapa translúcida con asa y tapa con muescas con asa que se ajustan a los recipientes con coladores.

Color: Translúcido (190).

Los recipientes translúcidos para alimentos están hechos con materiales aprobados por la FDA.

Los recipientes translúcidos para alimentos no se recomiendan para baños maría.



CONFIGURACIÓN	CÓDIGO RECIPIENTE	PROFUNDIDADES DISPONIBLES	SE AJUSTA A LA PROFUNDIDAD DE LOS RECIPIENTES DE POLIPROPILENO*
GN 1/3 17,6 x 32,5 cm	33CLRPP	7,6 cm	10 cm
	35CLRPP	12,7	15
GN 1/6 16,2 x 17,6 cm	63CLRPP	7,6	10
	65CLRPP	12,7	15

Cantidad por cada paquete: 6 Las tapas están listadas en la siguiente página.
*Se ajusta a la profundidad de este recipiente y más profundos.

RECIPIENTES GASTONORM Y TAPAS TRANSLUCIDOS DE POLIPROPILENO

CONFIGURACIÓN	CÓDIGO RECIPIENTE	PROFUNDIDADES DISPONIBLES	CAPACIDAD APPROXIMADA
GN 1/1 32,5 x 53 cm	12PP*	6,5 cm	8,5 L
	14PP	10	13
	16PP	15	19,5
	18PP*	20	25,6
	10PPD	Fondo perforado	—
GN 1/2 26,5 x 32,5 cm	22PP*	6,5	3
	24PP	10	5,9
	26PP	15	8,9
	28PP*	20	11,7
	20PPD	Fondo perforado	—
GN 1/3 17,6 x 32,5 cm	32PP	6,5	2,4
	34PP	10	3,6
	36PP	15	5,3
	38PP*	20	6,9
	30PPD	Fondo perforado	—
GN 1/4 16,2 x 26,5 cm	42PP	6,5	1,7
	44PP	10	2,5
	46PP	15	3,7
	40PPD	Fondo perforado	—
GN 1/6 16,2 x 17,6 cm	62PP	6,5	1
	64PP	10	1,5
	66PP	15	2,2
	60PPD	Fondo perforado	—
GN 1/9 10,8 x 17,6 cm	92PP	6,5	0,57
	94PP	10	0,85
	90PPD	Fondo perforado	—

Cantidad por cada paquete: 6 *Disponible únicamente a través de Cambro Europeanogistics (CEL), Alemania y Cambro Özay, Turquía.

CONFIGURACIÓN	CÓDIGO DE LAS TAPAS	DESCRIPCIÓN
GN 1/1 32,5 x 53 cm	10PPCH	Tapas con Asa
	10PPCWSC	Tapas Flexibles
GN 1/2 26,5 x 32,5 cm	20PPCH	Tapas con Asa
	20PPCWSC	Tapas Flexibles
GN 1/3 17,6 x 32,5 cm	30PPCH	Tapas con Asa
	30PPCHN	Tapas con Muesca y Asa
	30PPCWSC	Tapas Flexibles
GN 1/4 16,2 x 26,5 cm	40PPCH	Tapas con Asa
	40PPCWSC	Tapas Flexibles
GN 1/6 16,2 x 17,6 cm	60PPCH	Tapas con Asa
	60PPCHN	Tapas con Muesca y Asa
	60PPCWSC	Tapas Flexibles
GN 1/9 10,8 x 17,6 cm	90PPC	Tapas Planas
	90PPCWSC	Tapas Flexibles

Cantidad por paquete para todas las tapas: 6

Color: Translúcido (190).

Todos los recipientes Gastonorm translúcidos para alimentos están hechos con materiales aprobados por la FDA.

Todos los recipientes de alimentos GN de polipropileno están diseñados según la Norma EN 631-1 CEN Gastonorm.



PRODUCTOS Y COLORES EN EXISTENCIA EN NUESTROS ALMACENES EUROPEOS

10PPD, 12PP, 14PP, 16PP, 18PP, 20PPD, 22PP, 24PP, 26PP, 28PP, 30PPD, 32PP, 34PP, 36PP, 38PP, 40PPD, 42PP, 44PP, 46PP, 60PPD, 62PP, 64PP, 66PP, 90PPD, 92PP, 94PP, 10PPCWSC, 20PPCWSC, 30PPCWSC, 40PPCWSC, 60PPCWSC, 90PPCWSC: (190)



Fondo para drenaje

Disponible en todos los tamaños de recipientes para alimentos.



Tapa con asa

Disponibles para todos los tamaños de recipientes para alimentos.



Tapa con muesca y con asa

Disponible para los recipientes para alimentos GN 1/3 y GN 1/6.



Tapa con junta

Las tapas flexibles translúcidas protegen la calidad de los alimentos al tiempo que eliminan el gasto de la envoltura de plástico. Disponibles para recipientes de todos los tamaños.



Tapa plana

Disponible únicamente para los recipientes de alimentos GN 1/9.

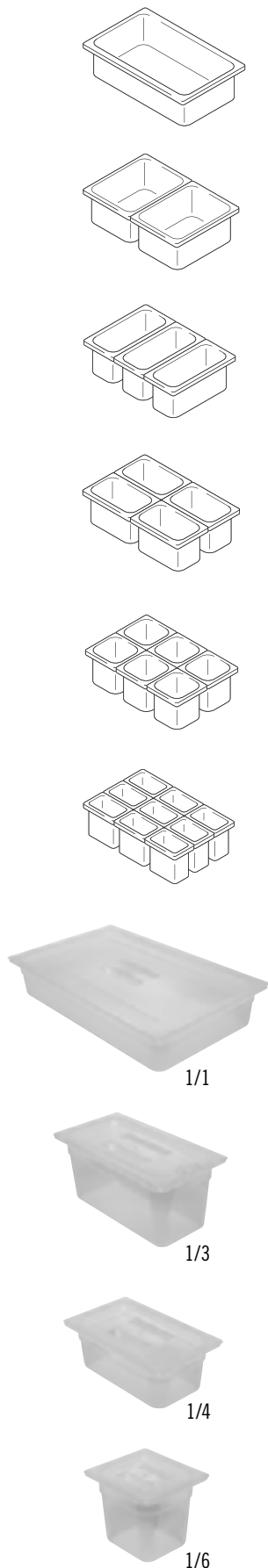

RECIPIENTES, TAPAS Y DISPENSADORES GASTRONORM COLDFEST®

- Conserva el contenido frío en, o por debajo de, los lineamientos HACCP de 4°C sin usar el engorroso hielo.
- Congelar boca abajo durante ocho horas o durante la noche antes de rellenar con el producto pre-enfriado.
- Los recipientes de medio tamaño o de un tercio de tamaño mantienen el contenido frío hasta por ocho horas. Los recipientes de un sexto de tamaño y los tarros conservan el contenido frío hasta durante seis horas.
- Se ajustan a las dimensiones exteriores Gastronorm para quedarles a los mostradores de alimentos o a las mesas de preparación estándar.
- Apilables para ahorrar espacio al congelar y almacenar.
- Se pueden usar para permitir el contacto directo con todos los tipos de productos alimenticios.

Colores: Negro (110), Blanco (148).
Color de la tapa plana: Transparente (135).
Color de la tapa con junta: Blanco (148).
Color de la bomba con tapa: Transparente (135).

Los tiempos de conservación sugeridos se basan en pruebas en cuartos con condiciones ambientales de hasta 23°C.

ColdFest está protegida por la patente estadounidense D 419,364.

*No está listado por la NSF.

Todos los recipientes para alimentos ColdFest GN están diseñados de acuerdo con el Estándar CEN Gastronorm EN 631-1.



PRODUCTOS Y COLORES EN EXISTENCIA EN NUESTROS ALMACENES EUROPEOS

TODOS LOS RECIPIENTES/TARROS: (110), (148)
20CFC, 30CFC, 60CFC, CFPSRC10, CFPMRC10, CFPFRC10: (135)



Ideal en barras de ensalada Cambro o para conservar fríos condimentos y cremas.

Recipientes



CÓDIGO DEL RECIPIENTE	26CF	36CF	66CF	CFR18
CONFIGURACIONES	GN 1/2 – 26,5 x 32,5 cm	GN 1/3 – 17,6 x 32,5 cm	GN 1/6 – 16,2 x 17,6 cm	∅ 17,3 cm
PROF. DEL RECIPIENTE	15 cm	15 cm	15 cm	17 cm
CAPACIDAD APROXIMADA	6 L	3,5 L	1,4 L	1,6 L

Cantidad por cada paquete: 1



Los recipientes para alimentos ColdFest están hechos con armazones de ABS, resistente a los altos impactos, y con núcleos de gel refrigerante no tóxico.

Tapas



CÓDIGO DE LA TAPA	20CFC	30CFC	60CFC	CFR18*	CFR18
DESCRIPCIÓN	Tapa plana	Tapa plana	Tapa plana	Tapa plana	Tapa con junta
AJUSTA CON EL COLFEST	GN 1/2	GN 1/3	GN 1/6	Tarro	Tarro

Cantidad por cada paquete: 2

Dispensadores con tapas



CÓDIGO	CFPSRC10*	CFPMRC10*	CFPFRC10*
DESCRIPCIÓN	El dispensador estándar surte porciones de 29,5 mL	Bomba Maxi para condimentos en trocitos	Bomba de boquilla fija para dispensar de forma controlada
DIMENSIONES A x L x ALT	18,4 x 22,8 x 28,5 cm	18,4 x 26 x 31,4 cm	18,4 x 29,5 x 29,8 cm

Cantidad por cada paquete: 1



ETIQUETAS DE ROTACIÓN DE ALIMENTOS STORESAFE®

- La etiqueta y el adhesivo se disuelven en menos de 30 segundos.
- Póngalos bajo agua corriendo, caliente o fría, o páselos a través del lavavajillas.
- Seguras para todos los sistemas sépticos y de alcantarillado, y no se acumularán en el drenaj.
- Resisten temperaturas de congelación tan bajas como -40°C.
- Resisten altas temperaturas de hasta 93°C durante 4 horas.
- Se pueden usar en el microondas.
- No dejan residuos pegajosos que puedan convertirse en áreas para la procreación de bacterias.
- Asisten en el sistema adecuado de almacenaje de alimentos de Primero en Entrar, Primero en Salir (FIFO).
- 100% disolubles y biodegradables.

Color de la etiqueta: Blanco (148).

*Disponibles para ordenarse en cajas únicamente. No se venden cajas parciales.

100% biodegradable.

Material aprobado por la FDA.



¡Eliminan el residuo pegajoso y evitan la contaminación cruzada! ¡No hay que rasparlas para quitarlas!



Se disuelven completamente de todos los recipientes al pasarlas por un lavavajillas o al colocarlas bajo un chorro de agua.

PRODUCTOS Y COLORES EN EXISTENCIA EN NUESTROS ALMACENES EUROPEOS

1252SLB250, 1252SLINB250, 23SLINB6250, 23SLB250, 23SLINB250



Paquete de burbujas

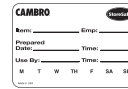

CÓDIGO DE LA CAJA	23SL
TAMAÑO DE LA ETIQUETA	5 x 7,6 cm
CANTIDAD POR CADA PAQUETE	20 rollos, 100 etiquetas por rollo

23SL está cubierto por la Patente de los EE.UU. 690,589 S.



Paquete al por mayor



CÓDIGO DE LA CAJA	1252SLB250	1252SLINB250
TAMAÑO DE LA ETIQUETA	3 x 5 cm	3 x 5 cm
CANTIDAD POR CADA PAQUETE	24 rollos, 250 etiquetas por rollo	24 rollos, 250 etiquetas por rollo

Paquete al por mayor

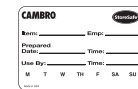
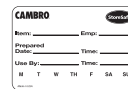

CÓDIGO DE LA CAJA	23SLB250	23SLINB250
TAMAÑO DE LA ETIQUETA	5 x 7,6 cm	5 x 7,6 cm
CANTIDAD POR CADA PAQUETE	24 rollos, 250 etiquetas por rollo	6 rollos, 250 etiquetas por rollo

Paquete al por mayor

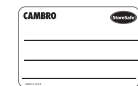

CÓDIGO DE LA CAJA	23SLINB250	23SLINB6250
TAMAÑO DE LA ETIQUETA	5 x 7,6 cm	5 x 7,6 cm
CANTIDAD POR CADA PAQUETE	24 rollos, 250 etiquetas por rollo	6 rollos, 250 etiquetas por rollo

Hoja para láser



CÓDIGO DE LA CAJA	SLL30 (Avery® 5160)
TAMAÑO DE LA ETIQUETA	2,54 x 6,35 cm
CANTIDAD POR CADA PAQUETE	100 hojas, 30 etiquetas por hoja tamaño de la hoja 21,6 x 27,9 cm



CAJAS DE PARA MASA DE PIZZAS



DB18263P

Polipropileno

- Ideal para guardar, transportar, graduar y enfriar masa.
- Ligero, duradero, y resistente a las roturas.
- Resistente a las sustancias químicas, no absorbe olores y es fácil de limpiar.
- Las cajas se anidan ajustadamente para mantener la suciedad y los contaminantes fuera, ampliando la frescura del producto.

- Cada caja actúa como una tapa firme para la caja de abajo, lo que reduce la necesidad de comprar más tapas y, por tanto, los gastos.
- Resiste temperaturas desde -40° hasta 70°C.
- La tapa se puede usar como una bandeja de 46 x 66 cm.

Color: Blanco (148).

Las cajas de Camwear y de polipropileno para masa no se apilan entre sí.

Colores del CD1826PDB:

Café Beige (157), Castaño Oscuro (131), Negro (110), Azul Pizarra (401), Gris (180)

*Las cajas para masa, hechas de polipropileno, se pueden usar en los lavavajillas de alta temperatura.

Rueda tipo A: Ruedas de 12,7 cm: 2 fijas, 2 pivotantes, 1 de ellas con freno.



CD1826PDB

Capacidad de carga: 136 kg
 Tipo de rueda: A
 Le caben: DB18263CW, DB18266CW, DB18263P



Camwear®

- Evita la formación de costras para aumentar la vida en almacenaje de la masa.
- Su construcción en Camwear virtualmente irrompible está reforzada en todos los costados.

- Las cajas no se doblarán ni deformarán.
- Resisten temperaturas desde -40° hasta 99°C.
- Disponibles en profundidades de 7,62 y de 15,24 cm.



DB18266CW

DB18263CW

PRODUCTOS Y COLORES EN EXISTENCIA EN NUESTROS ALMACENES EUROPEOS

DB18263P, DBC1826P: (148)

CÓDIGO	DIMENSIONES EXTERIORES	DIMENSIONES INTERIORES
Caja de polipropileno para masa de pizzas		
DB18263P	46 x 66 x 7,6 cm	40,6 x 60,9 cm
Tapa de Polipropileno		
DBC1826P	46 x 66	—
Cajas de Camwear para masa de pizzas		
DB18263CW	46 x 66 x 7,6	40,6 x 60,9
DB18266CW	46 x 66 x 15,3	40,6 x 60,9
Tapa de Camwear		
DBC1826CW	46 x 66	—
Cantidad por paquete: 6 Color: Blanco (148).		

Camdolly® para cajas para masa de pizza

CD1826PDB** 50,5 x 71 x 26 44,5 x 64,5

Embalaje: 1 **Tira opcional disponible. Consulte la sección Camdolly para conocer los colores disponibles.

CARROS PARA INGREDIENTES Y PARA VERDURAS CAMCRISPER®



Carros para Ingredientes

- Guarde ingredientes sueltos a granel como la harina y los granos.
- Su tapa deslizante, higiénica y transparente, reduce el manejo de los ingredientes y permite identificar rápidamente el contenido.
- El carro está hecho con materiales aceptados por la FDA de manera que no es necesario usar forros.
- Diseñados para quedar por debajo de las mesas de trabajo estándar.

Carro de Verduras Camcrisper

- Un sistema independiente para guardar, lavar y transportar productos naturales a granel.
- Evita la contaminación cruzada y reduce al mínimo el manejo innecesario.
- Transfiera los productos naturales secos de sus cajas pasándolos al carro, tápelos y ruédelos a un cuarto de enfriamiento para un almacenaje seguro.
- Lave y enjuague los productos naturales para una preparación fácil y segura.

Tanque de salmuera

- Diseñado para sumergir completamente carnes o aves en solución de salmuera para mejorar la retención de la humedad, la textura y el aroma.
- También se puede utilizar como un tanque en que dejar en remojo previamente platos y tazas pequeños en solución sanitaria para reducir las tareas de prefragado.
- La tapa deslizante transparente siempre es una ayuda para reducir el riesgo de contaminación cruzada.

Ruedas de 7,6 cm de diámetro-2 fijas, 2 giratorias.

Color: Blanco (148).

Las palas de mano se venden por separado.



PRODUCTOS Y COLORES EN EXISTENCIA EN NUESTROS ALMACENES EUROPEOS

IBS20, IBS27, IBS37, CC32: (148)



Los rodamientos llevan ruedas anchas que brindan una estabilidad excelente y una mayor resistencia al peso.



Ahora con tapa deslizante SlidingLid.

CÓDIGO	IBS20	IBS27	IBS37	IBSF27
DIMENSIONES A x L x ALT	33 x 75 x 71 cm	42 x 75 x 71 cm	55 x 75 x 71 cm	33 x 76,5 x 72,5 cm
CAPACIDAD	81 L	102 L	140 L	102 L
METROS CÚBICOS	0,081	0,102	0,140	0,101
CAPACIDAD DE CARGA (AZÚCAR)	77 kg	103 kg	143 kg	98 kg
CAPACIDAD DE CARGA (HARINA)	63 kg	68 kg	102 kg	68 kg

Cantidad por cada paquete: 1



CÓDIGO	IB32	IB36	IB44	CC32 (CAMCRISPER)	IBSD37 (SANITATION TANK)
DIMENSIONES A x L x ALT	56 x 61 x 58,5 cm	39 x 75 x 74 cm	47 x 75 x 74 cm	56 x 61 x 58,5 cm	54,6 x 74,9 x 71,7 cm
CAPACIDAD	121 L	129 L	161 L	121 L	140 L
CÚBICOS METROS	0,123	0,134	0,160	0,123	0,140
CAPACIDAD DE CARGA (AZÚCAR)	98 kg	114 kg	145 kg	24 (sin preparar)	—
CAPACIDAD DE CARGA (HARINA)	73 kg	82 kg	104 kg	42 Cabezas (preparadas)	—

Cantidad por cada paquete: 1

PALAS Y JARRAS MEDIDAS DE CAMWEAR®

Palas de Camwear

- Del virtualmente irrompible Camwear no se abollarán, astillarán ni oxidarán.
- El mango de agarre seguro premoldeado incluye un agujero para colgar la pala.
- Ideales para usarse con los Carritos Cambro para Hielo y para Ingredientes.

Color: Transparente (135).

No se pueden personalizar.



PRODUCTOS Y COLORES EN EXISTENCIA EN NUESTROS ALMACENES EUROPEOS

TODAS LAS PALAS: (135)

CÓDIGO	CAPACIDAD APROXIMADA	CANTIDAD POR CADA PAQUETE
SCP6CW	170 g	12
SCP12CW	340	12
SCP24CW	680	12
SCP64CW	1814	6



Jarras medidas de Camwear

- Las graduaciones marcadas por fuera están premoldeadas e impresas en rojo para el sistema norteamericano y en azul para el sistema métrico para medir fácilmente.
- Del duradero y virtualmente irrompible Camwear no se abollarán, asegurándose de una medida precisa siempre.
- Asa premoldeada no se romperá.

Color: Transparente (135).

Se pueden personalizar sólo en las áreas que no tienen contacto con los alimentos. Vea la sección de personalización para obtener más datos e información sobre los precios y pedidos.



PRODUCTOS Y COLORES EN EXISTENCIA EN NUESTROS ALMACENES EUROPEOS

100MCCW, 200MCCW, 400MCCW: (135)

CÓDIGO	CAPACIDAD APROXIMADA	CANTIDAD POR CADA PAQUETE
25MCCW	225 mL*	12
50MCCW	0,5 L	12
100MCCW	1	12
200MCCW	2	12
400MCCW	4	1

*(medida de áridos)



Las graduaciones están premoldeadas e impresas en Azul para el sistema métrico y en Rojo para el sistema estándar estadounidense.

SERVICIO DE MESA

Vajillas de Camwear®

Cubreplatos Versa Camcovers®

Cubreplatos Camcovers® de Camwear

Personalización

Jarras CamView®

Camwear Aliso® Barware,

Vasos y Copas de Postre

Vasos Cambro y Camlids® Desechables

CamView Camliters®

Surtidor de Bebidas, Cubeta con
asa y Swirl Bowls® (Platos Hondos Remolino)

Cubetas para Vinos, Poncheras
y Floreros de Camwear



VAJILLAS DE CAMWEAR®

5 CINCO AÑOS DE GARANTÍA
PRORRATEADA CONTRA
LAS ROTURAS

- Camwear, resistente a arañazos, olores y manchas.
- Superficie texturizada en los platos para ensaladas y comidas para que duren más.
- Ideales para escuelas, cafeterías, guarderías diurnas e instalaciones para el cuidado de la salud.
- El tazón y la taza de apilamiento se pueden personalizar.

No se recomienda el uso en microondas.



Platos Ovalados Y Platos Con Compartimentos



CÓDIGO	90SPCW	120CWP	93CW	HK93BCW*
DIÁMETRO	22,9 x 4 cm altura	30,5 x 22,9 cm	22,9 cm	24,1 cm
DESCRIPCIÓN	Redondo, plato hondo	Ovalado, borde delgado	Borde delgado	Borde delgado
CANT. POR PAQUETE	48	24	48	12

Consulte la sección de Platos Isotérmicos para ver los detalles sobre las tapas.

*El modelo HK93BCW viene únicamente en Beige (133).

No recomendado su uso en microondas.

PRODUCTOS Y COLORES EN EXISTENCIA EN NUESTROS ALMACENES EUROPEOS

96CW: (135), (148), (401)

Platos



CÓDIGO	10CWNR	9CWNR	825CWNR	725CWNR	65CWNR	55CWNR
DIÁMETRO	25,4 cm	22,9 cm	21 cm	18,4 cm	16,5 cm	14 cm
DESCRIPCIÓN	Borde delgado	Borde delgado	Borde delgado	Borde delgado	Borde delgado	Borde delgado
CANT. POR PAQUETE	48	48	48	48	48	48

No recomendado su uso en microondas.

Tazones



CÓDIGO	10CW*	10CWL	35CW	45CW	50CW	60CW	100CW	150CW
CAPACIDAD APROX.	278 mL	—	252 mL	150 mL	452 mL	322 mL	370 mL	494 mL
DESCRIPCIÓN	Frutero cuadrado	Tapa para boles	Bouillon	Frutero	Tazón	Tazón	Tazón	Tazón cuadrado
CANT. POR PAQUETE	48	48	48	48	48	48	48	48
FORMA	Cuadrados	Cuadrados	Redondo	Redondo	Redondo	Redondo	Redondo	Borde/redondo fondo/cuadrado
DIÁMETRO EXTERIOR	10,2 x 10,2 cm	—	9,8 cm	11,7 cm	13,3 cm	15,2 cm	12,5 cm	Tope: 13,3 cm Fondo: 6,4 x 6,4 cm
ALTURA	4,8 cm	2,2 cm	5,4 cm	3,3 cm	5,4 cm	4 cm	4,3 cm	5,7 cm

No recomendado su uso en microondas. *Tapa opcional disponible.

Tazas Grandes Y Tazas



CÓDIGO	75CW	96CW
CAPACIDAD APROXIMADA	239 mL	288 mL
DESCRIPCIÓN	Taza apilable	Taza grandes
CANT. POR PAQUETE	48	48
DIÁM. MÁX./ALTURA	10,3* cm / 8 cm	10,6* cm / 9,5 cm
CAMRACK® DE TAMAÑO COMPLETO	116C414	16C414

*El diámetro máximo incluye las asas.

No recomendado su uso en microondas.

Platos Isotérmicos Con Compartimentos



CÓDIGO	HK93CW	HK39
DESCRIPCIÓN	Base de 3 compartimentos con tapa	Base conservadora de calor y tapa para plato de 22,9 cm
CANT. POR PAQUETE	6	6

El HK93CW está disponible en Beige (133).

El HK39 está disponible en Blanco Antiguo (148).

No recomendado su uso en microondas.



HK93PMC

El Camcarrier® para el HK93CW está disponible bajo solicitud especial. Para mayores informes, llame a Servicio a Clientes de Cambro.

CUBREPLATOS VERSA CAMCOVERS®

Sirva caliente a la comida caliente con la tapa Versa Camcover, una alternativa elegante y eficiente respecto de las tapas tradicionales de metal.

- Resiste temperaturas de hasta 149°C.*
- Las tapas se conservan frías al tacto para un manejo fácil.
- Más ligeras y silenciosas que las tapas de metal.
- Apariencia elegante sin pulirlas.
- Conserva los alimentos calientes durante más tiempo que las tapas de metal.

- Se pueden usar en microondas.
- Disponible en una gran variedad de tamaños en redondo y cuadrado
- Fabricado con material de fibra de vidrio.

Colores: Marfil (380), Gris Granito (191), Pergamino Antiguo (101).

*Apto para microondas.

Consulte el manual Camcover de Cambro en nuestro portal para determinar cuál es el mejor tamaño de tapa Versa Camcover para sus platos. O, envíe uno de sus platos al Servicio a Clientes de Cambro para determinar el tamaño.



CÓDIGO	DIÁMETRO INTERIOR	ALTURA EXTERIOR	CANTIDAD POR CADA PAQUETE
Cuadrado			
85SFVS	20,91 cm	7 cm	12
978SFVS	25,4	7	12
Redondos			
68VS	16,5	5,6	12
86VS	21	6,7	12
91VS	23,2	6,8	12
913VS	24,9	6,8	12
95VS	23,7	6,8	12
99VS	24,3	6,7	12
911VS	24,6	7	12
100VS	25,4	6,8	12
103VS	25,9	6,8	12
105VS	26,2	6,8	12
106VS	26,4	7,2	12
1010VS	27	6,8	12
1012VS	27,3	6,8	12
1014VS	27,6	6,8	12
116VS	28,9	8,1	12
120VS	30,5	7,3	12
124VS	31,1	7,3	12

CUBREPLATOS CAMCOVERS® DE CAMWEAR®

- La comida se conserva caliente y apetitosa sin necesidad de recalentarla.
- Ideal para usarse en carritos calentados.
- Seguras hasta los 99°C.*
- Fabricado con Camwear resistente, no se abollará ni tendrá rasguños.
- De peso ligero para un servicio silencioso.
- Ahorra en mano de obra pues no es necesario pulirlas.

Colores: Transparente (135), Ámbar (153), Beige (133), Plata (486).
MDCPC9CW Colores: Transparente (135), Ámbar (153), Beige (133), Plata (486).

Si necesita ayuda para seleccionar el tamaño correcto de la tapa de platos, consulte la Guía Camcover para Determinar Tamaños. O, envíe uno de sus platos al Departamento de Servicio a Clientes.

*No recomendado su uso en microondas.



PRODUCTOS Y COLORES EN EXISTENCIA EN NUESTROS ALMACENES EUROPEOS

900CW, 905CW, 9011CW, 1000CW, 1005CW, 1007CW, 1013CW, 1101CW, 1202CW: (152)

CÓDIGO	DIÁMETRO INTERIOR	ALTURA EXTERIOR	CANTIDAD POR CADA PAQUETE
Cubreplatos Camcovers de Camwear			
806CW	21,4 cm	6,8 cm	12
900CW	23,2	7	12
901CW	23,7	7,2	12
905CW	24,1	7,2	12
909CW	24,8	7	12
9011CW	25,4	7,3	12
9013CW	25,4	7	12
1000CW	25,9	6,8	12
1005CW	26,8	7,2	12
1007CW	27	7	12
1013CW	27,5	6,8	12
1101CW	27,9	6,8	12
1202CW	30,8	7	12
Cubreplatos Camcovers de bajo perfil Camwear			
MDCPC9CW New!	23,2	5	12

PERSONALIZACIÓN

Personalice vasos, utensilios de bar, jarras u otros artículos para el servicio a mesas con su logotipo o diseño. Use utensilios para beber (vasos, copas, jarras, etc.) en promociones.

Los productos para almacenar alimentos también se pueden personalizar con el fin de identificar artículos del menú, añadir líneas en blanco para recetas o para añadir instrucciones en varios idiomas con el fin de ayudar a cerciorarse de la calidad y consistencia del producto.



Busque este icono que es el que identifica los artículos que se pueden personalizar.

IMPRESIÓN DE ARTÍCULOS DE SERVICIO A MESAS

Tiempo de entrega de la muestra:

7 a 10 días hábiles después de recibir el arte final aprobado

Área de impresión: 6 mm a 10 cm, sujeto al área de impresión en cada artículo

Cantidad de la caja completa:

Sin cajas de cartón rotas

CARGO DE PERSONALIZACIÓN (NETO)

Cargo por la muestra:

** (El cargo se facturará en la orden de la muestra, se acreditará en la primera orden de compra)

Cargo por la placa:

** (Se facturará en la orden de la muestra, cargo único)

Cargo de instalación:

** (Por pedido)

Costo por impresión:**

CÓMO ORDENAR UNA MUESTRA

1. Comuníquese con el representante Cambro de su localidad para completar y enviar la solicitud de una muestra a Cambro. Las oficinas de los representantes están listadas en el reverso de este catálogo.
 2. Escoja el tamaño y el color del artículo de servicio a mesas que se va a personalizar.
 3. Escoja uno de los 12 colores estándar de impresión, (proceso a un solo color únicamente). Negro, blanco, rojo, azul pálido, azul oscuro, violeta, verde, anaranjado, amarillo, gris, dorado y plateado.
 4. Especifique el tamaño y el lugar para la impresión en el artículo. El tamaño de la impresión final se determinará por el área de impresión en cada artículo. El lugar de la impresión tiene que ser un área que no haga contacto con los alimentos.
 5. Proporcione arte final, en formato digital únicamente. La solicitud completa de una muestra se tiene que presentar a Cambro ANTES de enviar el arte. Si el arte final está incompleto, tenemos a su disposición servicios de apoyo gráfico a un costo de **por hora.
 6. Envíe el arte final por correo electrónico al representante de Cambro o directamente a Cambro a personalizationcel@cambro.com. En el renglón de asunto (subject) del correo electrónico ponga el nombre del logotipo y dénos la información necesaria para comunicarnos con usted.
- Dimensiones del archivo:**
Tamaño de reproducción de 100%, resolución de 300 dpi.
- Tipo de archivo:**
Adobe® Illustrator®, Photoshop®.
- Formato del archivo:** JPEG, TIFF, and EPS.
7. Envíe el arte final digital por correo normal a: CEL - Attn: C.E.L. Customer Service. Kelterstrasse 51 72669 Unterensingen, Germany.
 8. ¿Preguntas?: Tel: (49)7022-90-100-0; En España, tel: 900-122-125.
 9. El formulario de aprobación firmado tiene que enviarse por fax a Servicios al Cliente de Cambro antes. Se incluye un formulario de aprobación con cada muestra.

**Comuníquese con su representante Cambro para obtener los precios.



ESCOJA CUALQUIERA DE ESTOS COLORES ESTÁNDAR DE IMPRESIÓN

Todos los artículos de almacenamiento con el logotipo de personalización se pueden imprimir

Debido al proceso de impresión del catálogo, los colores que se muestran podrían no ser exactos.



Rojo



Amarillo



Azul Pálido



Azul Oscuro



Verde



Anaranjado



Violeta



Negro



Blanco



Gris



Dorado



Plateado

JARRAS DE CAMVIEW®

- Fabricado con material resistente CamView.
- Ligeras para asirlas con facilidad.
- Su exclusivo labio curvado para el control del hielo y su pico de vertido reducen los derrames.
- Su base ranurada permite un secado completo y sanitario.

Color: Transparente (135). El modelo P600CW también está disponible en Ámbar (153).

Las capacidades se calculan hasta el borde.

Se pueden personalizar. Vea la sección de personalización para obtener más datos e información sobre los precios y pedidos.

PC34CW Jarra apilable están protegidos por la siguiente patente estadounidense U.S. Patent D 682,002 S.



PRODUCTOS Y COLORES EN EXISTENCIA EN NUESTROS ALMACENES EUROPEOS

P320CW, P34CW, P34LCW, P480CW, P600CW, P60CW, PL60CW, PE600CW, P64CW, PC64CW: (135)

P320CW, P480CW and P600CW

Un estándar en la industria. Base ancha más estable, evita que se vuelque.



P320CW

CAPACIDAD: 0,95 L

ALTURA CON PICO: 17 cm

DIÁMETRO CON ASA: 14,5 cm

Cantidad por paquete: 6



P480CW

CAPACIDAD: 1,4 L

ALTURA CON PICO: 20 cm

DIÁMETRO CON ASA: 16 cm

Cantidad por paquete: 6



P600CW

CAPACIDAD: 1,8 L

ALTURA CON PICO: 20,5 cm

DIÁMETRO CON ASA: 17 cm

Cantidad por paquete: 6



P60CW

CAPACIDAD: 1,8 L

ALTURA CON PICO: 23 cm

DIÁMETRO CON ASA: 18,5 cm

Cantidad por paquete: 6



PL60CW

CAPACIDAD: 1,8 L

ALTURA CON PICO: 20 cm

DIÁMETRO CON ASA: 17 cm

Cantidad por paquete: 6

PL60CW

Jarra Laguna® con textura amarellada que oculta los rasguños. Vierta líquidos por el frente, o hielo y líquidos por los lados. Vasos a juego disponibles.

PE600CW

Diseño ligero y económico. Vierta líquidos por delante o hielo y líquidos por los lados.



PE600CW

CAPACIDAD: 1,8 L

ALTURA CON PICO: 20 cm

DIÁMETRO CON ASA: 18,7 cm

Cantidad por paquete: 6

P64CW

Diseño cónico y pico a prueba de derrames.



P64CW

CAPACIDAD: 1,9 L

ALTURA CON PICO: 23,5 cm

DIÁMETRO CON ASA: 18,5 cm

Cantidad por paquete: 6

PC64CW

Tapa de tres posiciones que puede colar hielo, verter libremente o cerrarse para proteger el contenido.



PC64CW

CAPACIDAD: 1,9 L

ALTURA CON PICO: 24,8 cm con tapa

DIÁMETRO CON ASA: 18,5 cm

Cantidad por paquete: 6

PC34CW

Jarras apilables y tapa con diseño esmerilado para ocultar los rasguños.



PC34CW

CAPACIDAD: 1 L

ALTURA CON PICO: 19,05 cm con tapa

DIÁMETRO CON ASA: 17 cm

Cantidad por paquete: 6

P34CW

Jarra apilable solo.

P34LCW

Tapa de la jarra apilable solo.



P34CW / P34LCW

CAPACIDAD: 1 L / —

ALTURA CON PICO: 16,8 cm / 5,11 cm

DIÁMETRO CON ASA: 17 cm / 11,4 cm

Cantidad por paquete: 6

CAMWEAR® ALISO® BARWARE, VASOS Y COPAS DE POSTRE

Aliso Barware imita el aspecto, el peso y la claridad del vidrio con Camwear resistente. La apariencia lisa sin juntas hace de los utensilios Aliso para bares una opción elegante para las cenas casuales, los eventos al aire libre o para el servicio junto a las piscinas.

- Los utensilios para bares tienen bases grandes, pesadas para más estabilidad.
- Las bases están diseñadas para un drenado rápido y un secado completo.
- Enfríe o congele los utensilios para bares sin preocuparse de daños por el choque térmico.

Color: Transparente (135).

Las capacidades se calculan hasta el borde.

Se pueden personalizar. Vea la sección de personalización para obtener más datos e información sobre los precios y pedidos.



PRODUCTOS Y COLORES EN EXISTENCIA EN NUESTROS ALMACENES EUROPEOS

BWW10CW, BWP14CW: (135)



CÓDIGO	BWM10CW	BWW10CW	BWP14CW	BWB16CW	GB850CW	GB1200CW	DG3CW*
DESCRIPCIÓN	Martini	Vino	Plisner	Cerveza	Copas	Copas	Copas de postre
DIÁMETRO MÁX.	12,2 cm	7,5 cm	8,3 cm	12,1 cm	7 cm	7 cm	5,8 cm
ALTURA MÁX.	17,5 cm	17,1 cm	24,3 cm	15,9 cm	15,9 cm	19,4 cm	7,7 cm
CAMRACK DE TAMAÑO COMPLETO	9S638	25S638	25S958	9S638	36S534	36S738	49S318
CAPACIDAD HASTA EL BORDE	310,5 mL	310,5 mL	458,4 mL	473 mL	266 mL	378 mL	100 mL
CANTIDAD POR PAQUETE	12	24	24	12	24	24	72

*Disponibles para pedidos en caja únicamente. No se venden cajas parciales.

VASOS CAMBRO® Y CAMLIDS® DESECHABLES



- Las tapas desechables encajan firmemente en los vasos Cambro evitando derrames.
- Las tapas tienen el código del vaso impreso para una referencia cruzada fácil.
- Incluyen una ranura en cruz para las pajitas.
- Los vasos reutilizables ahorran a los clientes el coste de reemplazar los vasos de vidrio rotos o los vasos desechables para niños a la vez que reduce los desechos.
- Los vasos reutilizables se pueden personalizar con logotipos o diseños exclusivos para mejorar la visibilidad de la marca.

CAMWEAR® Resistente



VASO	TAPA
950CW	CLNT10
1600CW	CL900P

COLORWARE Vaso económico



VASO	TAPA
500P/500P2	CLJ6
800P	CL800P
900P/900P2	CL900P
950P/950P2	CL950P

DEL MAR® Apariencia de vidrio agrietado



VASO	TAPA
D14	CLST9

Color de CamLid desechable:

Translúcido (190).

Las tapas desechables se venden sólo en cajas completas. Sin cajas de cartón rotas.

*Excluye una ranura en cruz para las pajitas.

LIDO®

Diseño de la punta de diamante



VASO	TAPA
LDT5	CLJ6
LDT6	CLST6
LDT9	CL900P
LDT10	CLNT10
LDT12	CLNT12
LDT16	CLST9
LDT22	CLSM8B5*

HUNTINGTON®

Diseño Elegante,
Resistente



VASO	TAPA
HT8CW	CLNT8
HT120CW	CLNT12
HT16CW	CLAM8B5*
HT22CW	CLSM8B5*

LAGUNA®

Textura amartillada



VASO	TAPA
LT6	CLLT6
LT8	CLLT8
LT10	CLLT10
LT12	CLLT12
LT16	CLAM8B5*

NEWPORT®

Diseño aflautado



VASO	TAPA
NT5	CLNT5
NT8	CLNT8
NT9	CLNT9
NT10	CLNT10
NT12	CLNT12
NT20	CLSM8B5*

VASOS LIDO® DE SAN

- Ideal para cenas informales de ritmo rápido o eventos al aire libre. Ofrece el aspecto del cristal sin su riesgo.
- Un anillo de apilamiento interno fácil de limpiar promueve el almacenamiento estable y eficiente con el espacio.
- Evita los derrames con tapas Camlids® ajustadas y desechables.
- Fabricada en plástico SAN contra impactos que resiste astilladuras y roturas, lo que minimiza los costos de sustitución.

Color: Transparente (152).

La capacidad es hasta la línea de relleno superior.

Los vasos Lido están cubiertos por la patente estadounidense D720,963 S



*Los vasos de 177 y 266 mL cuentan con finas marcas de graduación destinadas a su uso en centros de atención médica.



CÓDIGO	LDT5	LDT6	LDT9	LDT10	LDT12	LDT16	LDT22
ENCAJA EN LA TAPA	CLJ6	CLST6	CL900P	CLNT10	CLNT12	CLST9	CLSM8B5**
DIÁMETRO MÁX.	5,9 cm	6,8 cm	8,1 cm	7,3 cm	7,6 cm	8,4 cm	8,9 cm
ALTURA MÁX.	9,4 cm	9,4 cm	9,4 cm	11,4 cm	12,5 cm	13,5 cm	16,8 cm
CAMRACK® DE TAMAÑO COMPLETO	49S318	36S318	25S318	36S418	30S434	25S534	20S638
CAPACIDAD HASTA EL BORDE	150 mL	177 mL*	266 mL*	300 mL	355 mL	480 mL	650 mL

Cantidad por cada paquete: 36 **Excluye una ranura en cruz para las pajitas.

VASOS HUNTINGTON® DE CAMWEAR® Y VASOS NEWPORT DE SAN

Vasos Huntington

- Incluyen la elegante apariencia y sensación del vidrio sin los altos costos de reemplazo.
- Fabricado con Camwear resistente.
- Ligeros.
- Separadores de apilamiento para evitar que se peguen.
- Fondo de drenaje de tres lados para un lavado y secado fáciles.

Colores: Azul Celeste (196), Transparente (135).

Las capacidades se calculan hasta el borde.

Se pueden personalizar. Vea la sección de personalización para obtener más datos e información sobre los precios y pedidos.

Soporta temperaturas desde -40° hasta 99°C.



PRODUCTOS Y COLORES EN EXISTENCIA EN NUESTROS ALMACENES EUROPEOS

HT5CW, HT8CW, HT120CW, HT10CW, HT12CW: (135)



CÓDIGO	HT5CW	HT8CW	HT10CW	HT120CW	HT12CW	HT14CW	HT16CW	HT22CW
DIÁMETRO MÁX	6 cm	6,8 cm	7,1 cm	7,6 cm	8,6 cm	8,3 cm	8,4 cm	8,9 cm
ALTURA MÁX	9 cm	11,3 cm	12,2 cm	12,8 cm	9,5 cm	12,4 cm	14 cm	17 cm
CAMRACK® DE TAMAÑO COMPLETO	49S318	36S418	36S434	25S434	25S418	25S434	25S534	25S638
CAPACIDAD HASTA EL BORDE	148 mL	237 mL	296 mL	355 mL	355 mL	414 mL	473 mL	652 mL
CANTIDAD POR PAQUETE	36	36	36	36	36	36	36	36

Vasos Newport

- Su diseño aflautado destaca una apariencia de buen gusto con los beneficios de seguridad y los ahorros en el costo por ser de plástico.
- El plástico SAN, resistente a los impactos, resiste astilladuras y roturas.
- Los separadores de apilamiento evitan que se peguen.
- Su labio Sani-Rim brinda una superficie sanitaria para beber.

Colores: Transparente (152), Ámbar (153), Azul Pizarra (401).

Las capacidades se calculan hasta el borde.

Se pueden personalizar. Vea la sección de personalización para obtener más datos e información sobre los precios y pedidos.

Soporta temperaturas desde -20° hasta 85°C.



PRODUCTOS Y COLORES EN EXISTENCIA EN NUESTROS ALMACENES EUROPEOS

NT5, NT8, NT9, NT10, NT12: (152)



CÓDIGO	NT5	NT8	NT9	NT10	NT12	NT14	NT16	NT20
DIÁMETRO MÁX.	6,4 cm	6,8 cm	8,3 cm	7,1 cm	7,6 cm	7,9 cm	8,3 cm	8,7 cm
ALTURA MÁX.	9,4 cm	10,2 cm	8,4 cm	11,6 cm	13 cm	12,7 cm	14,6 cm	16,5 cm
CAMRACK DE TAMAÑO COMPLETO	36S318	36S418	25S318	36S434	25S434	25S434	25S534	25S638
CAPACIDAD HASTA EL BORDE	189 mL	228 mL	275 mL	300 mL	373 mL	414 mL	485 mL	650 mL
CANTIDAD POR PAQUETE	36	36	36	36	36	36	36	36

VASOS LAGUNA® Y DEL MAR® DE SAN

Vasos Laguna

- Su textura amartillada oculta las manchas de agua y los rasguños.
- Hechos de SAN, resistente a los impactos.
- Ligeros y fáciles de acarrear.

Colores: Transparente (152), Verde de España (427).

Las capacidades se calculan hasta el borde.

Se pueden personalizar. Vea la sección de personalización para obtener más datos e información sobre los precios y pedidos.

Soporta temperaturas desde -20° hasta 85°C.



PRODUCTOS Y COLORES EN EXISTENCIA EN NUESTROS ALMACENES EUROPEOS

LT8, LT10, LT12, LT22: (152)



CÓDIGO	LT6	LT8	LT10	LT12	LT14	LT16	LT22
DIÁMETRO MÁX.	6,3 cm	6,9 cm	7,4 cm	7,9 cm	8,3 cm	8,4 cm	9,3 cm
ALTURA MÁX.	10,7 cm	10,9 cm	12,1 cm	12,7 cm	13,1 cm	14 cm	15,4 cm
CAMRACK® DE TAMAÑO COMPLETO	36S418	36S418	30S434	25S434	25S434	25S534	16S534
CAPACIDAD HASTA EL BORDE	177,4 mL	236,6 mL	295,7 mL	354,9 mL	414 mL	473,2 mL	650,6 mL
CANTIDAD POR PAQUETE	36	36	36	36	36	36	36

Vasos Del Mar

- La apariencia agrietada de vidrio incluye el manejo ligero del plástico.
- Recia base espesa y un borde redondeado le añaden estabilidad.
- Hechos de plástico SAN, resistente a los impactos.

Colores: Transparente (152), Rojo Rubí (156), Azul Zafiro (608), Ámbar Pálido (609).

Las capacidades se calculan hasta el borde.

Se pueden personalizar. Vea la sección de personalización para obtener más datos e información sobre los precios y pedidos.

Los vasos Del Mar están protegidos por la siguiente patente estadounidense D 478,778 S.

Soporta temperaturas desde -20° hasta 85°C.



CÓDIGO	D8	D12	D14	D16	D24
DIÁMETRO MÁX.	6,7 cm	7,5 cm	8,3 cm	7,8 cm	8,7 cm
ALTURA MÁX.	10,6 cm	12 cm	8,3 cm	15,1 cm	16,8 cm
CAMRACK DE TAMAÑO COMPLETO	36S418	25S434	25S318	25S534	25S638
CAPACIDAD HASTA EL BORDE	237 mL	355 mL	414 mL	473 mL	710 mL
CANTIDAD POR PAQUETE	36	36	36	36	36

VASOS COLORWARE Y COCA-COLA® DE SAN

- Un vaso de valor clásico ideal para las cenas casuales.
- Texturizado en el exterior para resistir los rasguños.
- Hechos de SAN, resistente a los impactos.
- Separadores de apilamiento interiores para un almacenaje fácil.
- Su labio Sani-Rim brinda una superficie sanitaria para beber.

Colores: Azul Pizarra (401), Transparente (152), Ámbar (153), Rojo Rubí (156).

Las capacidades se calculan hasta el borde.

Se pueden personalizar. Vea la sección de personalización para obtener más datos e información sobre los precios y pedidos.

Soporta temperaturas desde -20° hasta 85°C.



PRODUCTOS Y COLORES EN EXISTENCIA EN NUESTROS ALMACENES EUROPEOS

1200P: (152)



CÓDIGO (PAQUETE DE 72)	500P	800P	900P	950P	1200P	1600P	2000P	—
CÓDIGO (PAQUETE DE 24)	500P2	800P2	900P2	950P2	1200P2	1600P2	2000P2	3200P2
DIÁMETRO MÁX.	5,7 cm	6,7 cm	8,1 cm	7 cm	7,5 cm	8 cm	8,6 cm	10 cm
ALTURA MÁX.	9,2 cm	10,2 cm	8,25 cm	11,1 cm	13,2 cm	14,6 cm	16,5 cm	18,4 cm
CAMRACK® DE TAMAÑO COMPLETO	49S318	36S418	25S318	36S418	25S434	25S534	25S638	16S738
CAPACIDAD AL BORDE	154 mL	231 mL	287 mL	290 mL	373 mL	485 mL	650 mL	976 mL
CANTIDAD POR PAQUETE: CÓDIGO P	72	72	72	72	72	72	72	—
CANTIDAD POR PAQUETE: CÓDIGO P2	24	24	24	24	24	24	24	24

Vasos de Coca-Cola

- Vasos de colores que incluyen el logotipo de la marca registrada de Coca-Cola en color blanco.
- Disponibles únicamente para los clientes en fuentes Coca-Cola para uso en servicios de alimentos.

Color: Transparente (152).

El logotipo de Coca-Cola sólo se imprime en color blanco.

Estos vasos con la marca registrada no se pueden revender al por menor y sólo se les puede distribuir a los clientes que tienen una fuente de sodas Coca-Cola para el uso en su servicio de alimentos.

Soporta temperaturas desde -20° hasta 85°C.



CÓDIGO	20CC	32CC
DIÁMETRO MÁX.	8,6 cm	10 cm
ALTURA MÁX.	16,5 cm	18,4 cm
CAMRACK DE TAMAÑO COMPLETO	25S638	16S738
CAPACIDAD HAST EL BORDE	650 mL	976 mL
CANTIDAD POR PAQUETE	72	24

VASOS CAMWEAR® Y CAMLITERS® CAMVIEW®

Vasos de Camwear

- Aspecto y sensación de vidrio pero fabricado con Camwear resistente.
- La superficie exterior, texturizada, resiste los rasguños.
- Su interior liso promueve la limpieza fácil.
- Diseñados con un labio Sani-Rim para beber en forma sanitaria.

Color: Transparente (152).

Las capacidades se calculan hasta el borde.

Se pueden personalizar. Vea la sección de personalización para obtener más datos e información sobre los precios y pedidos.

Soporta temperaturas desde -40° hasta 99°C.



PRODUCTOS Y COLORES EN EXISTENCIA EN NUESTROS ALMACENES EUROPEOS

500CW, 800CW: (152)



CÓDIGO	500CW	800CW	850CW	950CW	1200CW	1600CW
DIÁMETRO MÁX.	5,7 cm	6,7 cm	8,6 cm	7 cm	7,5 cm	7,9 cm
ALTURA MÁX.	9,2 cm	10,2 cm	9,7 cm	11,1 cm	13,2 cm	14,6 cm
CAMRACK DE TAMAÑO COMPLETO	49S318	36S418	25S418	36S418	36S434	25S534
CAPACIDAD HASTA EL BORDE	160 mL	237 mL	269 mL (pared gruesa)	284 mL	384 mL	503 mL
CANTIDAD POR PAQUETE	48	48	48	48	48	48

Garrafas para bebidas Camliter de CamView

- Ideales para servir zumo o vino en líneas de buffet o junto a la mesa.
- Se incluyen tapas planas de cierre a presión a prueba de derrames para proteger el contenido de la contaminación cruzada.
- Hay disponible una tapa de pico de vertido para proteger el contenido al tiempo que permite un vertido libre.
- Ligeras y resistentes a abolladuras y rasguños.
- Fabricadas con material resistente a los impactos.
- La Camliter con tapa plana cumple con la NSF.

Color: Transparente (135).

Color de la tapa: Blanco (148).

Se pueden personalizar. Vea la sección de personalización para obtener más datos e información sobre los precios y pedidos.

Soporta temperaturas desde -40° hasta 71°C.

Las tapas no cumple con la NSF.



CÓDIGO	CAPACIDAD	ALTURA
Camliters completas con tapas: (WW1000L, WW250L)		
WW1500	1,5 L	25,4 cm
WW1000	1	24,8
WW500	0,5	20
WW250	0,25	15,9
Tapas		
WW1000LS	(para 1,5, 1 L, y 0,5 L)	
WW1000L	(para 1,5 L, 1 L y 0,5 L)	
WW250L	(para 0,25 L)	

Cantidad por cada paquete: 12

La Tapa con Pico de Vertido tiene que ordenarse por separado.



PRODUCTOS Y COLORES EN EXISTENCIA EN NUESTROS ALMACENES EUROPEOS

WW1000, WW500, WW250: (135)
WW1000L, WW1000LS: (148)

SURTIDOR DE BEBIDAS, CUBETA CON ASA Y SWIRL BOWLS® (PLATOS HONDOS REMOLINO)

Surtidor de bebidas de 21 litros

- Perfecto para mezclar y servir bebidas concentradas.
- Las graduaciones métricas y del sistema americano están impresas en el surtidor.
- De polietileno resistente a los impactos que resiste temperaturas desde -40° a 70°C.

CÓDIGO	CAPACIDAD
DSPR6	21 L

Cantidad por cada paquete: 1

Color: Blanco (148).

Se puede personalizar. Vea la sección de personalización para obtener más datos e información sobre los precios y pedidos.



DSPR6
Capacidad: 21 L



Cubo con asa Polietileno

- Una cubeta grande multiusos de 21 L ideal para mezclar, almacenar y transportar.
- El duradero polietileno resiste temperaturas desde -40° hasta 70°C, y es resistente a las manchas.
- La tapa con descanso para el pulgar, de cierre a presión, se vende por separado.

CÓDIGO	CANTIDAD POR CADA PAQUETE
PWB22	6
RFSC12 (tapa)	6

Color: Blanco (148).



Las graduaciones son aproximadas.



Platos Hondos Remolino

- Ideales para guarniciones calientes o frías, postres, salsas o fruta.
- Caben en un plato o se apilan en su lugar en una estación para buffet.
- Disponible en Camwear® resistente o en SAN resistente a las roturas.

Colores:
El SRB5CW y el SRB13CW vienen en: Transparente (135), Negro (110), Blanco (148).
El SRB5 y el SRB13 vienen en: Transparente (152), Negro (110), Blanco (148).

Fabricados con tereftalato de polietileno (P.E.T.).



La tapa desechable CLSRB5 no cumple con la NSF.

Hay una tapa desechable disponible



PRODUCTOS Y COLORES EN EXISTENCIA EN NUESTROS ALMACENES EUROPEOS

SRB5CW: (135)



CÓDIGO	CAPACIDAD	CANTIDAD POR CADA PAQUETE
Camwear®		
SRB5CW	148 mL	24
SRB13CW	384	24
SAN		
SRB5	148	24
SRB13	384	24
Tapas Desechables		
CLSRB5	—	1,000

Tapa desechable en color: Transparente (152).

CUBETAS PARA VINOS, PONCHERAS Y FLOREROS DE CAMWEAR®

Champaneras

- Enfríe y exhiba vinos y champán.
- El recio Camwear no se agrietará ni romperá y es fácil de limpiar.

Color: Transparente (135).

Se pueden personalizar. Vea la sección de personalización para obtener más datos e información sobre los precios y pedidos.



CÓDIGO	TAMAÑO D x ALT.
WC100CW	20,3 x 23,2 cm
WC100CWNH (sin asas)	20,3 x 22,9

Cantidad por cada paquete: 1



WC100CW

Poncheras empedradas con pedestal

- Perfectas para fiestas, bodas y recepciones.
- Fabricado con Camwear resistente.
- Atractivo exterior empedrado que resiste rasguños y un interior liso que es fácil de limpiar.

Colores: Empedrado (176).

Las capacidades se calculan hasta el borde.

No se pueden personalizar.



CÓDIGO	DIÁMETRO INTERIOR	CAPACIDAD APROXIMADA	CANTIDAD POR CADA PAQUETE
PPB15	38,1 cm	10,6 L	1
PPB18	45,7	19,1	1
PPB23	58,4	37,8	1

Florero de Camwear

- Ideal para comedores, mesas de cafeterías y bandejas para pacientes o para servicio de habitaciones.
- Fabricado con Camwear resistente.
- Llénelo con una rosa natural o una colorida flor artificial.

Colores: Negro (110), Transparente (135), Blanco (148).



CÓDIGO	DESCRIPCIÓN	CANTIDAD POR CADA PAQUETE
BV6CW	Florero de 15,24 cm	12



Negro (110)



Blanco (148)



Transparente (135)



PRESENTACIÓN

Recipientes y Fuente para Delicatessen

Bandejas y Tazones de Exhibición Showfest

Ensaladeras y Tazones de Camwear®

Tazones Acampanados, de Presupuesto y de Fibra De Vidrio

Cubiertas y Bandejas de Camwear para Exhibición

Tarros y Cucharones

Cucharones para Servir de Camwear, Pinzas y Camtensils®

Tenazas Lugano®

Espolvoreadores y Tarros para Condimentos de Camwear



RECIPIENTES Y FUENTE PARA DELICATESSEN

- Prepare, guarde y sirva todo en uno, con un estilo contemporáneo y a un precio económico.
- Tarros y fuentes hechos de SAN, para que sean resistentes a los impactos, a las manchas y no se astillen fácilmente.
- Ideales para los delicatessen de los supermercados, tiendas de sándwiches, buffets y eventos de banquetes a domicilio.
- Las tapas con asas están hechas del virtualmente irrompible Camwear, transparente como el cristal.

Colores de los recipientes y fuentes:
Transparente (152), Negro (110), Blanco (148), Rojo (404).

Color de la tapa para recipientes:
Transparente (135).

Los recipientes de delicatessen están protegidos por las siguientes patentes estadounidenses D 504,283 S, D 503,871 S y D 494,419 S. La tapa festoneada para el servicio de alimentos está cubierta por la siguiente patente estadounidense D 509,705 S.

Los modelos DCC5, DCC10 son componentes de la NSF.



PRODUCTOS Y COLORES EN EXISTENCIA EN NUESTROS ALMACENES EUROPEOS

DC5, DC10: (110), (148)
DCC5, DCC10: (135)



Prepare, apile, guarde y sirva: todo en uno.



El apilado entrelazado ahorra espacio de almacenaje.



Evite la contaminación cruzada y conserve fresca la comida usando la tapa transparente con asa.



La tapa se puede usar como un soporte para brindar altura adicional en la mesa del bufé o en el aparador de la delicatessen.



La tapa también sirve como fondo falso y para reducir los residuos.

Recipientes y Fuente



CÓDIGO	DC5	DC10	DP15
DESCRIPCIÓN	Recipiente	Recipiente	Fuente
DIMENSIONES A x L x ALT	17,5 x 26 x 8 cm	26,5 x 33,5 x 8 cm	40 x 30,5 x 5,5 cm
CAPACIDAD APROXIMADA	2 L	4,6 L	3,2 L

Cantidad por cada paquete: 6

Tapas para recipientes



CÓDIGO	DCC5 se ajusta a DC5	DCC10 se ajusta a DC10
DIMENSIONES A x L x ALT	15 x 23,8 x 3,5 cm	24 x 31 x 3,5 cm
CAPACIDAD APROXIMADA	0,85 L	1,9 L

Cantidad por cada paquete: 6



BANDEJAS Y TAZONES DE EXHIBICIÓN SHOWFEST®

- Exhiba artículos fríos del delicatessen, de la línea de buffet y de la barra de ensaladas.
- Hechos de SAN para que resistan impactos, manchas, roturas y astillados.
- Variedad de formas y tamaños para aprovechar al máximo el área de exhibición.

Colores: Negro (110).

No se pueden personalizar.



PRODUCTOS Y COLORES EN EXISTENCIA EN NUESTROS ALMACENES EUROPEOS

SFG1012, SFG1015, SFG820, SFG1220, SFT1010, SFT1212: (110)



Ovaladas, Festoneadas



CÓDIGO	SFV1015
DIMENSIONES A x L x ALT	25,4 x 38 x 5 cm
CAPACIDAD APROXIMADA	2,8 L

Cantidad por cada paquete: 6

Rectangulares, Festoneadas

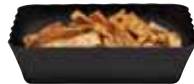

CÓDIGO	SFR1012
DIMENSIONES A x L x ALT	25,4 x 31,8 x 7,6 cm
CAPACIDAD APROXIMADA	4,3 L

Cantidad por cada paquete: 6



Octagonal



CÓDIGO	SFG1012	SFG1015	SFG820	SFG1220
DIMENSIONES A x L x ALT	25,4 x 30,5 x 5 cm	25,4 x 38 x 5 cm	20,3 x 50,8 x 5 cm	30,5 x 50,8 x 5 cm
CAPACIDAD APROXIMADA	2,8 L	3,3 L	3,7 L	5,8 L

Cantidad por cada paquete: 6

Triangulares



CÓDIGO	SFT1010	SFT1212	SFT1515
DIMENSIONES A x L x ALT	25,4 x 30,5 x 6,4 cm	30,5 x 38 x 6,4 cm	38 x 50,8 x 6,4 cm
CAPACIDAD APROXIMADA	1,9 L	2,8 L	4,2 L

Cantidad por cada paquete: 6

ENSALADERAS Y TAZONES DE CAMWEAR®

Ensaladeras empedradas redondas

- Texturizados en el exterior para dar una apariencia elegante, lisos en el interior para limpiarlos fácilmente.
- Hechos del virtualmente irrompible Camwear que rinde años de servicio fiable.
- Ideales para frutas, ensaladas, bocadillos y postres.

Color: Empedrado (176).

No se pueden personalizar.

Las capacidades se calculan hasta el borde.



PRODUCTOS Y COLORES EN EXISTENCIA EN NUESTROS ALMACENES EUROPEOS

PSB10, PSB12: (176)



Ensaladeras acanaladas rectangulares y redondas

- Con apariencia elegante, contemporánea, para dar una presentación dramática.
- Hechos del virtualmente irrompible Camwear que no se romperá como el vidrio.
- Los tazones son duraderos y ligeros. No se astillarán ni se rajarán como el acrílico.
- Resistentes a las manchas, ácidos y olores.

Colores: Transparente (135), Negro (110), Blanco (148).

Los tazones rectangulares acanalados no están disponibles en Blanco (148).

Las capacidades se calculan hasta el borde.



Ensaladeras empedradas redondas



CÓDIGO	PSB6	PSB8	PSB10	PSB12
DIÁMETRO INTERIOR	15,2 cm	20,3 cm	25,4 cm	30,5 cm
CAPACIDAD APROXIMADA*	556 mL	1,5 L	3 L	5,5 L
CANTIDAD POR CADA PAQUETE	12	12	12	12

Ensaladeras empedradas redondas



CÓDIGO	PSB15	PSB18	PSB23
DIÁMETRO INTERIOR	38,1 cm	45,7 cm	58,4 cm
CAPACIDAD APPROXIMADA	10,6 L	19,1 L	37,8 L
CANTIDAD POR CADA PAQUETE	4	4	4

Color: Empedrado (176).

PRODUCTOS Y COLORES EN EXISTENCIA EN NUESTROS ALMACENES EUROPEOS

PSB15, PSB18: (176)

Ensaladeras acanaladas rectangulares



CÓDIGO	RSB912CW	RSB1014CW	RSB1419CW
DIÁMETRO EXTERIORES	22,9 x 30,8 cm	27,3 x 37 cm	36,2 x 49,2 cm
CAPACIDAD APPROXIMADA	2,7 L	4,7 L	11,3 L
CANTIDAD POR CADA PAQUETE	12	4	4

Los tazones rectangulares acanalados no están disponibles en Blanco (148).

Ensaladeras acanaladas redondas



CÓDIGO	RSB6CW	RSB8CW	RSB10CW	RSB12CW
DIÁMETRO INTERIOR	15,2 cm	20,3 cm	25,4 cm	30,5 cm
CAPACIDAD APPROXIMADA	564 mL	1,6 L	3 L	5,5
CANTIDAD POR CADA PAQUETE	12	12	12	12



CÓDIGO	RSB15CW	RSB18CW	RSB23CW
DIÁMETRO INTERIOR	38,1 cm	45,7 cm	58,1 cm
CAPACIDAD APPROXIMADA	10,6 L	19,1 L	37,8 L
CANTIDAD POR CADA PAQUETE	4	4	4

TAZONES ACAMPANADOS, DE PRESUPUESTO Y DE FIBRA DE VIDRIO

Ensaladeras empedradas acampanadas de Camwear®

- Perfectos para exhibir frutas y ensaladas.
- Una alternativa versátil respecto a los Tazones Redondos Empedrados, tradicionales de Cambro®.
- Hechos del virtualmente irrompible Camwear.

Color: Empedrado (176).

No se pueden personalizar.

Las capacidades se calcularon hasta el borde.



CÓDIGO	BSB10	BSB12	BSB18
DIÁMETRO INTERIOR	25 cm	30,5 cm	45,7 cm
CAPACIDAD APPROXIMADA	2 L	3,8 L	11,8 L
CANTIDAD POR CADA PAQUETE	12	4	4

Ensaladeras económicas

- Económica para servir frutas, ensaladas, bocadillos y postres.
- Resistentes a los impactos, de material aprobado que resiste las manchas, ácidos y olores.

Colores: Abedul (174), Negro (110).

No se pueden personalizar.

Las capacidades se calcularon hasta el borde.



CÓDIGO	SB55	SB60	SB80
DIÁMETRO INTERIOR	14,5 cm	15,2 cm	20,3 cm
CAPACIDAD APPROXIMADA	325 mL	375 mL	925 mL

Cantidad por cada paquete: 72



Ensaladeras de fibra de vidrio

- Combina la apariencia cálida de las fibras de madera con la durabilidad de la fibra de vidrio.
- Sus colores no se desteñirán aun después de años de servicio y de lavadas.

Color: Oscuro (301).

No se pueden personalizar.

Para obtener una muestra de este color y patrón, consulte la sección del grupo Camtray®.

Las capacidades se calcularon hasta el borde.



CÓDIGO	6F	8F
DIÁMETRO INTERIOR	15,6 cm	20,3 cm
CAPACIDAD APPROXIMADA	425 mL	925 mL

Cantidad por cada paquete: 12



CUBIERTAS Y BANDEJAS DE CAMWEAR® PARA EXHIBICIÓN

- Las tapas de exhibición protegen la frescura de los pastelillos, panes y postres.
- El virtualmente irrompible Camwear destaca la apariencia refinada del vidrio.
- Las aberturas laterales o en los extremos proporcionan un acceso rápido al contenido sin quitar la tapa.‡

Cubiertas de exhibición

Color: Transparente (135).

Se pueden personalizar. Vea la sección de personalización para obtener más datos e información sobre los precios y pedidos.

*En las dimensiones se incluyen las asas. La altura del mango es de 2,06 cm.

Bandejas para comercios

Colores: Salmón (149), Amarillo (145), Azul (142), Verde (140), Blanco (148), Negro (110).

Colores listados por la NSF para contacto con alimentos: Blanco (148), Azul (142), Verde (140).

Bandejas de exhibición

Colores: Transparente (135), Negro (110).

No se pueden personalizar.

**Artículos de fabricación especial sólo bajo pedido en firme, no son retornables.



Las bandejas de exposición son apilables. Consulte Market Tray para obtener información.



RD1220CW



RD1220CWH

PRODUCTOS Y COLORES EN EXISTENCIA EN NUESTROS ALMACENES EUROPEOS

DT1220CW: (110)
RD1200CW, DD1220ECW, DD1220BECW,
DD1220SCW, RD1220CW, RD1220CWH: (135)



RD1200CW



DD1220BECW‡



Bandejas de Exhibición – DT1220CW



Abovedada con abertura lateral – DD1220SCW‡

CÓDIGO	DIMENSIONES APROXIMADAS A x L x ALT*	DESCRIPCIÓN	CANTIDAD POR CADA PAQUETE
Cubiertas de Exhibición			
RD1200CW	30,5 x 30,5 x 20,9 cm	Cubierta de pastel	1
DD1220CW	55,6 x 37,5 x 20,3	Cubierta abovedada	1
DD1220ECW	55,6 x 37,5 x 20,3	Abovedada con abertura terminal	1
DD1220BECW	55,6 x 37,5 x 20,3	Abovedada con dos aberturas terminales	1
DD1220SCW	55,6 x 37,5 x 20,3	Abovedada con abertura lateral	1
DD1826CW	67,9 x 47,9 x 22,5	Cubierta abovedada	1
RD926CW	67,2 x 25,4 x 15,9	Cubierta rectangular	1
RD1220CW	55,6 x 35,9 x 14,9	Tapa rectangular	1
RD1220CWH	55,6 x 35,9 x 12,7	Rectangular c/bisagra	1
RD1826CW	67,2 x 47,9 x 15,9	Cubierta rectangular	1
RD1826CWH	67,9 x 47,6 x 13	Cubierta rectangular	1
Bandeja de Exhibición – Se ajusta a todas las cubiertas 1220			
DT1220CW	32,5 x 53	Bandeja	1
Bandeja de Comercios – Se ajusta a todas las cubiertas 1826			
1826MT**	65,3 x 45,2 x 2,7	Bandeja	6

TARROS Y CUCCHARONES

Tarros

- Ideales para usarse en los bares de ensaladas, o en las mesas de buffet o en las estaciones de alimentos.
- Resisten manchas y olores causados por el vinagre, los aceites de ensalada o la mayonesa.
- Hechos de un material resistente a los fuertes impactos que está aceptado por la FDA.
- Su superficie lisa en fácil de limpiar.

Colores de los Tarros de Colores Lisos: Negro (110), Beige (133), Castaño Rojizo (195).

Color de los Tarros Transparentes: Transparente (152).

Color de la tapa: Blanco (148).

Se pueden personalizar. Consulte la sección de personalización para más detalles.

*Las tapas de los tarros de colores y las de los transparentes no son intercambiables.



PRODUCTOS Y COLORES EN EXISTENCIA EN NUESTROS ALMACENES EUROPEOS

CCP12: (152)



CÓDIGO	ALTURA	DIÁMETRO SUPERIOR	DIÁMETRO DE RECORTE INTERIOR
Medidas de los tarros de colores lisos con su tapa			
CP12	13,2 cm	12,9 cm	12,1 cm
CP15	11	16,8	15,7
CP27	17,2	16,8	15,6
Medidas de los tarros transparentes con su tapa			
CCP12	13,7	13,3	12,4
CCP15	11,1	17,2	15,9
CCP27	17,5	17,2	15,7

CÓDIGO	CAPACIDAD	CANTIDAD POR CADA PAQUETE
Tarros de colores		
CP12	1,1 L con Tapa	12
CP15	1,4 L con Tapa	6
CP27	2,4 L con Tapa	6

CÓDIGO	CAPACIDAD	CANTIDAD POR CADA PAQUETE
Tapas para los tarros de colores		
CPL12*	Para CP12	12
CPL27*	Para CP15 y CP27	12

CÓDIGO	CAPACIDAD	CANTIDAD POR CADA PAQUETE
Tarros transparentes		
CCP12	1,1 L con Tapa	12
CCP15	1,4 L con Tapa	6
CCP27	2,4 L con Tapa	6

CÓDIGO	CAPACIDAD	CANTIDAD POR CADA PAQUETE
Tapas para los tarros transparentes		
CCPL12*	Para CCP12	12
CCPL27*	Para CCP15 y CCP27	12

Cucharones de Camwear®

- Cucharones con control de porción sirven la cantidad perfecta de aderezo o del ingrediente alimenticio.
- En ángulo para un manejo fácil.
- Diseñados con un descanso lateral de tal manera que los cucharones no se deslicen hacia el interior de los tarros o de los tazones de servicio.
- Hechos del virtualmente irrompible Camwear para ofrecerle años de servicio fiable.

Colores: Negro (110), Beige (133), Transparente (135), Blanco (148).

*El paquete con el surtido de Cambro® está disponible sólo en negro. Ofrece 8 cucharones impresos y 4 sin impresión. Las 8 impresiones incluyen: 1 Thousand Island, 1 French, 1 House, 1 Italian, 1 Bleu Cheese, 1 Ranch, 1 Low Cal, 1 Caesar. Constituye un perfecto juego de inicio para un bar de ensaladas.

Impresión personalizada de cucharones – Consulte la sección de personalización para más información, pedidos y precios. Área máxima de impresión: 2,5 x 1,2 cm.

Artículo bajo pedido especial que no se tiene en existencias, no es retornable.



PRODUCTOS Y COLORES EN EXISTENCIA EN NUESTROS ALMACENES EUROPEOS

LD85, LD105: (135), (110)



Se muestran los cucharones con impresión.

CÓDIGO	DESCRIPCIÓN	LONGITUD	CAPACIDAD
LD85	Liso	21,6 cm	25 mL
LD85A*	Surtidos	21,6	25
LD105	Liso	26,8	30
LD105A*	Surtidos	26,8	30
LD130	Liso	33	30

Cantidad por cada paquete: 12

CUCHARONES PARA SERVIR DE CAMWEAR®, PINZAS Y CAMTENSILS®

Cucharas para servir de Camwear

- Fabricado con material prácticamente irrompible Camwear, las cucharas no se deslustrarán, abollarán ni doblarán.
- Un mango ancho y el descanso para pulgar premoldeado aseguran un agarre sólido y ergonómico.
- Las cucharas incluyen un respaldo con muesca para descansarlas en los recipientes.
- Las capacidades de las cucharas son aproximadas y no están destinadas a la medición.

Colores: Negro (110), Beige (133), Rojo (404), Transparente (135), Blanco (148).

Se pueden personalizar. Vea la sección de personalización para obtener más datos e información sobre los precios y pedidos.

*No se pueden personalizar.



SPO10CW PERFORADA
DESCRIPCIÓN: 25,5 cm
 Cuchara para ensaladas, perforada
DIMENSIONES: 26 x 4,3 cm
Cantidad por cada paquete: 12



SPO11CW* PERFORADA
DESCRIPCIÓN: 28 cm
 Cuchara deli perforada
DIMENSIONES: 28,3 x 7,3 cm
Cantidad por cada paquete: 12



SPO13CW* PERFORADA
DESCRIPCIÓN: 33 cm
 Cuchara deli perforada
DIMENSIONES: 33,3 x 7,3 cm
Cantidad por cada paquete: 12



SPO8CW
DESCRIPCIÓN: 20,5 cm
 Cuchara para ensaladas
DIMENSIONES: 20,6 x 3,8 cm
Cantidad por cada paquete: 12



SPO10CW
DESCRIPCIÓN: 25,5 cm
 Cuchara para bufet
DIMENSIONES: 26 x 4,3 cm
Cantidad por cada paquete: 12



SPO11CW*
DESCRIPCIÓN: 28 cm
 Cuchara deli
DIMENSIONES: 28,3 x 7,3 cm
Cantidad por cada paquete: 12



SPO13CW*
DESCRIPCIÓN: 33 cm
 Cuchara deli
DIMENSIONES: 33,3 x 7,3 cm
Cantidad por cada paquete: 12

Cucharas y palas Camtensil de alta resistencia al calor

- Ideales para preparar y servir alimentos calientes o fríos.
- Hechos de un material resistente al calor que aguanta temperaturas desde -40° a 149°C.
- El asa incluye un agujero para colgar el utensilio cuando no se esté usando y muescas para descansar en los recipientes.

Colores: Ámbar (150), Negro (110).

No se pueden personalizar.



PRODUCTOS Y COLORES EN EXISTENCIA EN NUESTROS ALMACENES EUROPEOS

SPO13, SPO13CW, SPA14: (150)



SPO13
DESCRIPCIÓN: 33 cm
 Cuchara sólida
DIMENSIONES: 33,3 x 7,3 cm
Cantidad por cada paquete: 12



SPA14
DESCRIPCIÓN: 35,5 cm
 Pala
DIMENSIONES: 35,9 x 8,9 cm
Cantidad por cada paquete: 12



SPO13 PERFORADA
DESCRIPCIÓN: 33 cm
 Cuchara perforada
DIMENSIONES: 33,3 x 7,3 cm
Cantidad por cada paquete: 12



SPASL14 RANURADA
DESCRIPCIÓN: 35,5 cm
 Pala ranurada
DIMENSIONES: 35,9 x 8,9 cm
Cantidad por cada paquete: 12



Cucharas y palas resistentes a las altas temperaturas ahora disponibles en negro.



TENAZAS LUGANO®

- Las tenazas de colores están hechas de un material duradero y resistente al calor que aguanta temperaturas de hasta 100°C.
- Las tenazas transparentes están hechas del virtualmente irrompible Camwear, que se puede usar a temperaturas de hasta 99°C.

Tenazas planas Lugano y tenazas de agarre festoneadas

- Las tenazas planas están acanaladas para ofrecer un agarre seguro.
- Las tenazas festoneadas destacan un diseño ergonómico y un agarre seguro con los dedos.

Colores: Negro (110), Beige (133), Transparente (135), Rojo (404), Blanco (148).



PRODUCTOS Y COLORES EN EXISTENCIA EN NUESTROS ALMACENES EUROPEOS

6TGS, 12TGS, T66, T69: (135), (110)
9TGS: (135), (110), (148)

AGARRE PLANAS



T66
LONGITUD: 15 cm
Cantidad por cada paquete: 12



T69
LONGITUD: 23 cm
Cantidad por cada paquete: 12

AGARRE FESTONEADAS



6TGS
LONGITUD: 15 cm
Cantidad por cada paquete: 12



9TGS
LONGITUD: 23 cm
Cantidad por cada paquete: 12



12TGS
LONGITUD: 30,5 cm
Cantidad por cada paquete: 12



Tenazas angulares Lugano y tenazas de agarre fácil

- Las tenazas angulares destacan un diseño ergonómico que hace más fácil servir una variedad de alimentos.
- Las tenazas de Agarre Fácil combinan un tenedor y una cuchara, ofreciendo un agarre seguro de los artículos difíciles de asir.

Color de las tenazas angulares: Negro (110).

Colores de las tenazas de agarre fácil: Negro (110), Beige (133), Blanco (148), Transparente (135).

Tenazas Angulares y Tenazas de Agarre Fácil Lugano cubiertas por la patente estadounidense D 530,994 S.



TENAZAS ANGULARES



TGA8
LONGITUD: 21 cm
Cantidad por cada paquete: 12



TGA11
LONGITUD: 27,5 cm
Cantidad por cada paquete: 12

AGARRE FÁCIL



TGG6
LONGITUD: 17 cm
Cantidad por cada paquete: 12



TGG9
LONGITUD: 24 cm
Cantidad por cada paquete: 12



ESPOLVOREADORES Y TARROS PARA CONDIMENTOS DE CAMWEAR

Espolvoreadores de Camwear

- Artículos básicos en la cocina, en la estación de condimentos o en la mesa de los comensales.
- De Camwear transparente, virtualmente irrompible, y con tapas codificadas por color que facilitan la identificación del contenido.
- Se pueden lavar en lavavajillas y no se ven afectados por los ácidos de la comida.

Color de espolvoreador:
Transparente (135).

Se pueden personalizar. Vea la sección sobre personalización para información sobre los precios y pedidos.



96SKRLD
Sal y Pimienta



96SKRLM
Grano Mediano



96SKRLC
Queso



96SKRLP
Perejil

CÓDIGO

COLOR DE TAPA

Espolvoreadores completos con tapas (capacidad approx. 300mL)

96SKRP	(c/tapa para perejil)	Blanco (148)
96SKRD	(c/tapa para sal o pimienta)	Beige (406)
96SKRC	(c/tapa para queso)	Amarillo (405)
96SKRM	(c/tapa para polvo medio)	Rosa (408)

Tapas de repuesto

96SKRLP	tapa para perejil	Blanco (148)
96SKRLD	tapa para sal o pimienta	Beige (406)
96SKRLC	tapa para queso	Amarillo (405)
96SKRLM	tapa para polvo medio	Rosa (408)

Cantidad por cada paquete: 12

Tarros de de Camwear para condimentos

- Úselos para condimentos como mostaza, salsa de tomate (ketchup), aderezos, mermeladas o salsas.
- Hechos de Camwear transparente y virtualmente irrompible.
- Las tapas están ranuradas para sostener las cucharas de servir que no se estén usando.

Color: Transparente (135).

Se pueden personalizar. Vea la sección sobre personalización para información sobre los precios y pedidos.



CÓDIGO	CAPACIDAD APROX.	DIMENSIONES ALT x P	CANTIDAD POR PAQUETE
Juego de tarros para condimentos			
CJ80CW	240 mL	10,2 x 8,3 cm	24

BANDEJAS

Guía de Bandejas

Personalización

Bandejas Versa de Poliéster

Bandejas Antibacterianas
Versa Camguard®

Bandejas Versa Decoradas de Poliéster

Bandejas Versa Lite de Poliéster

Bandejas Century™ Fun

Bandejas de Fibra de Vidrio Camtrays®

Bandejas Antideslizantes
Versa Camtrays®

Bandejas para Dieta / Bandejas Camlite

Bandejas Camwear®

Bandejas Camtread® / Treadlite™ / Polytread®

Bandejas Epicthead™

Bandejas de Madera

Corfu / Mykonos / Capri / Madeira Bandejas Laminadas

Bandejas para Alimentos de
Preparación Rápida

Bandejas de Compartimentos

Bandejas para Mercados



ELIJA LA BANDEJA ADECUADA PARA SU NEGOCIO

Cambro es el líder mundial de la fabricación de bandejas para el sector del servicio de alimentos, ofreciendo la más amplia selección de materiales, tamaños, colores, formas y procesos de personalización. La amplitud del surtido de Cambro proporciona la elección adecuada de la bandeja acorde con cada necesidad y presupuesto.

Tenga en cuenta lo siguiente a la hora de seleccionar la bandeja adecuada para usted:

Paso 1: ¿Para qué se utilizará la bandeja?

Para poder elegir la bandeja adecuada, identifique la aplicación adecuada.

Bandeja de Servicio

Utilizada para que los empleados lleven elementos que sirven a los clientes:

Bandeja Antideslizante Bandeja Para Clientes

Utilizada por los clientes para llevar los artículos de un menú:

Bandeja de Superficie Lisa

Paso 2: ¿Quién utilizará la bandeja?

Para determinar el material apropiado para la bandeja, es crucial identificar quién la va a utilizar.

Niños
Estudiantes
Militares
Empleados de oficina
Personal profesional

Paso 3: ¿Cómo se utilizará y lavará la bandeja?

Tenga en cuenta la utilización que se le dará a la bandeja y si soportará un uso leve o excesivo. Determine cuántas veces al día se lavarán las bandejas.

Abundante:
Lávelas tanto como sea necesario

Normal:
Lávelas hasta 3 veces al día

Mínimo:
Lávelas una vez al día

Paso 4: Decida el presupuesto por bandeja

Asegúrese de que ha elegido la bandeja adecuada para cada aplicación. Seleccionar una bandeja barata para un uso intensivo no es la opción más rentable. El precio de las bandejas varía con respecto a los siguientes factores:

Proceso de fabricación
Tipo y calidad del material
Tamaño de la bandeja
Opciones de personalización
Garantía

Paso 5: Personalización

Cambro ofrece una personalización de alta calidad en la mayoría de las bandejas que fabrica. Busque el logotipo de personalización en el folleto. 

Paso 6: Características adicionales a tener en cuenta

Evalúe la importancia de las siguientes características para determinar la mejor bandeja para usted.

Salientes para apilar:
fomentan la circulación del aire para un secado rápido y una apilación perfecta

Resistencia de impacto de la superficie

Resistencia de rotura de bordes

Resistencia a arañazos y manchas

Tipo de garantía

Descripciones de la prueba técnica

Todas las bandejas Cambro se someten a una serie de pruebas descritas en la parte derecha. Los resultados se indican en cada página de bandeja bajo el título Resultados de la prueba técnica.



Bandejas Versa



Bandejas Antibacterianas Versa



Bandejas ligeras Versa Lite



Bandejas laminadas Capri



Bandejas laminadas Corfu



Bandejas laminadas Mykonos



Bandejas para comida rápida



Bandejas con Superficie Antideslizante

DESCRIPCIONES DE LAS PRUEBAS

Prueba de resistencia al choque térmico: La prueba consiste en aplicar durante un corto tiempo un cambio radical en la temperatura de la bandeja, sacándola de agua helada (0°C) y colocándola en agua hirviendo (100°C) midiendo cualquier deformación.

Prueba de resistencia a las roturas: La prueba consiste en dejar caer sobre la bandeja una bola de metal desde alturas específicas y medir cualquier deformación.

Prueba de resistencia a los rasguños: Observación de los rasguños y abrasiones causadas por la fricción entre las vajillas de porcelana y la superficie de la bandeja.

La prueba consiste en mover un plato de porcelana sobre la bandeja de izquierda a derecha bajo la presión de la mano y medir cualquier abrasión en la superficie de la bandeja.

DESCRIPCIONES DEL LAVADO EN LAVAVAJILLAS

Frecuentemente: Puede lavarla con la frecuencia que se necesite.

De forma normal: Lávela hasta 3 veces al día.

Ocasionalmente: Lávela una vez al día.

GUÍA DE BANDEJAS

LÍNEA DE BANDEJAS DE POLIÉSTER

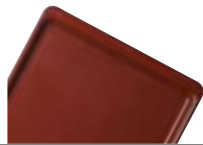

USO RECOMENDADO



DESCRIPCIÓN DE LA BANDEJA

Bandejas Versa Ecologic Series
Página 206

Bandeja Versa Plus
Página 207

Bandejas Antibacterianas Versa VT/GP
Página 208

Bandejas Versa con Decoración GP
Página 209

Bandejas Versa Superficie Antideslizante GP
Página 209

MATERIAL	Material natural y poliéster reforzado de fibra de vidrio de alto rendimiento SMC	Poliéster reforzado de fibra de vidrio de alto rendimiento SMC	Poliéster reforzado de fibra de vidrio de alto rendimiento SMC	Poliéster reforzado de fibra de vidrio de alto rendimiento SMC + superficie de melamina	Poliéster reforzado de fibra de vidrio de alto rendimiento SMC + superficie de Non-Slip
SUPERFICIE	Lisa	Lisa	Lisa	Lisa	Antideslizante
RENDIMIENTO	Excelente	Excelente	Excelente	Excelente	Excelente
PERSONALIZACIÓN	Sí Δ resistencia al calor: 90°C	No	No	No	Sí Δ Resistencia al calor: 80°C
AÑOS GARANTIZADOS**	5	5	5	5	2
SEPARADORES DE APILAMIENTO*	Sí	Sí	Sí	Sí	Sí
SE PUEDEN LAVAR EN LAVAVAJILLAS	Sí – Frecuentemente	Sí – Frecuentemente	Sí – Frecuentemente	Sí – Frecuentemente	Sí – Frecuentemente
RESISTENCIA A LAS SUSTANCIAS QUÍMICAS	Excelente	Excelente	Excelente	Excelente	Bueno
PRUEBA DE SECADO	Excelente	Excelente	Excelente	Excelente	Excelente
RESISTENCIA AL CHOQUE TÉRMICO	Excelente	Excelente	Excelente	Excelente	Excelente
RESISTENCIA A LAS ROTURAS	Excelente	Excelente	Excelente	Excelente	Excellent
RESISTENCIA A LOS RASGUÑOS	Excelente	Excelente	Excelente	Excelente	Bueno
RESISTENCIA A LAS MANCHAS	Excelente	Excelente	Excelente	Excelente	Bueno
RESISTENCIA AL CALOR	-40° a +140°C ‡	-40° a +140°C ‡	-40° a +140°C ‡	-40° a +90°C ‡	-40° a +80°C ‡
NÚMERO DE TAMAÑOS	5	5	6	3	4
NÚMERO DE DISEÑOS	4	4	3	1	1
NÚMERO DE COLORES	4	3	1	15	5

*Los separadores de apilamiento permiten la libre circulación del aire y un apilado perfecto.

**Garantía prorrateada contra los defectos de fábrica.

‡No se recomienda para carrito caliente.

ΔComuníquese con su representante Cambro para obtener los precios.

Si usted usa equipo desinfectante termoquímico, por favor comuníquese con nosotros. Con gusto le ayudaremos a encontrar la bandeja correcta para su aplicación.

Directorio de iconos para uso recomendado:



Comedores /
Cafeterías /
Autoservicio



Banquetes a
domicilio



Exhibidores para bufés /
delicatessen



Escuelas



Galerías de restaurantes /
Restaurantes de servicio
rápido



Entrega de alimentos
a domicilio



Hospitales



Servicio de habitaciones
de hotel



Militar



Prisiones /
Correccionales



Restaurantes / Cafés /
Brasseries / Pubs /
Bars / Clubs

GUÍA DE BANDEJAS

LÍNEA DE BANDEJAS DE POLIÉSTER



USO RECOMENDADO					
DESCRIPCIÓN DE LA BANDEJA	Bandejas Versa VT/GP Páginas 210-211	Bandejas Versa Lite VL/GL Páginas 212-213	Bandejas Century™ Fun: Bandejas Versa VT/GP Bandejas Versa Lite VL/GL Página 214-215	Bandejas Ligeras Antideslizantes Versa Lite VL/GL Página 216	Bandejas Versa Lite con Superficie de Caucho Antideslizante VL/GL Página 217
MATERIAL	Poliéster reforzado de fibra de vidrio de alto rendimiento SMC	Poliéster reforzado de fibra de vidrio de rendimiento estándar SMC	Poliéster reforzado de fibra de vidrio de rendimiento estándar / alto SMC	Poliéster reforzado de fibra de vidrio de rendimiento estándar SMC + superficie antideslizante	Poliéster reforzado de fibra de vidrio de rendimiento estándar SMC + superficie de caucho antideslizante
SUPERFICIE	Lisa	Lisa	Lisa	Antideslizante	De caucho antideslizante
RENDIMIENTO	Excelente	Excelente	Excelente	Excelente	Excelente
PERSONALIZACIÓN	Sí Δ Resistencia al calor: 90°C	Sí Δ Resistencia al calor: 90°C	Sí Δ Resistencia al calor: 90°C	Sí Δ Resistencia al calor: 80°C	No
AÑOS GARANTIZADOS**	5	3	3	2	3
SEPARADORES DE APILAMIENTO*	Sí	Sí	Sí	Sí	Sí
SE PUEDEN LAVAR EN LAVAVAJILLAS	Sí – Frecuentemente	Sí – de Forma Normal	Sí – de Forma Normal	Sí – de Forma Normal	Sí – de Forma Normal
RESISTENCIA A LAS SUSTANCIAS QUÍMICAS	Excelente	Bueno	Bueno	Bueno	Bueno
PRUEBA DE SECADO	Excelente	Excelente	Excelente	Excelente	Excelente
RESISTENCIA AL CHOQUE TÉRMICO	Excelente	Bueno	Bueno	Bueno	Bueno
RESISTENCIA A LAS ROTURAS	Excelente	Bueno	Bueno	Bueno	Bueno
RESISTENCIA A LOS RASGUÑOS	Excelente	Bueno	Bueno	Bueno	Bueno
RESISTENCIA A LAS MANCHAS	Excelente	Bueno	Bueno	Bueno	Bueno
RESISTENCIA AL CALOR	-40° a +140°C ‡	-40° a +130°C ‡	-40° a +90°C ‡	-40° a +80°C ‡	-40° a +100°C ‡
NÚMERO DE TAMAÑOS	22	14	1	4	7
NÚMERO DE DISEÑOS	9	6	1	3	3
NÚMERO DE COLORES	12	8	14	4	2

*Los separadores de apilamiento permiten la libre circulación del aire y un apilado perfecto. **Garantía prorrateada contra los defectos de fábrica.

‡No se recomienda para carrito caliente. ΔComuníquese con su representante Cambro para obtener los precios.

Si usted usa equipo desinfectante termoquímico, por favor comuníquese con nosotros. Con gusto le ayudaremos a encontrar la bandeja correcta para su aplicación.

BANDEJAS DE POLIÉSTER

- Bandejas Versa Ecologic Series
- Bandejas Versa Plus
- Bandejas Antibacterianas Versa
- Bandejas Versa
- Bandejas Versa con Decoración (1)
- Bandejas Versa Superficie Antideslizante
- Bandejas Century Fun

Las bandejas de poliéster de alto rendimiento están hechas de una recia estera reforzada con fibras largas y fibra de vidrio adicionales para brindar una resistencia sumamente alta contra los golpes. La resina de colores de poliéster isoftálico brinda una alta resistencia a las sustancias químicas y a los

rayos ultravioleta.

- (1) Las bandejas Versa personalizadas y las bandejas Versa con decoración tienen una capa de resina de melamina en la parte superior para aumentar la protección contra manchas, abrasiones y rasguños.

BANDEJAS VERSA LITE

- Bandejas VL/GL Century Fun
- Bandejas VL/GL
- Bandejas VL/GL con superficie antideslizante
- Bandejas VL/GL con superficie de caucho antideslizante

Las bandejas de poliéster de rendimiento estándar están hechas de fibra de vidrio y de resina de poliéster estándar.



Comedores / Cafeterías / Autoservicio



Banquetes a domicilio



Escuelas



Hospitales



Servicio de habitaciones de hotel



Militar



Restaurantes / Cafés / Brasseries / Pubs / Bars / Clubs

GUÍA DE BANDEJAS

LÍNEA DE BANDEJAS DE FIBRA DE VIDRIO

BANDEJAS CAMWEAR®



USO RECOMENDADO	 	 	 	 	 	
DESCRIPCIÓN DE LA BANDEJA	Bandejas Camtray® Páginas 218-222	Bandejas Antideslizantes Versa Camtrays Página 223	Bandejas para Dieta Página 224	Bandejas Camlite® Página 224	Bandejas Camwear Página 225	Bandejas Camwear con Superficie Antideslizante Página 225
MATERIAL	Capas de fibra de vidrio + resina de poliéster	Capas de fibra de vidrio + resina de poliéster + superficie de caucho antideslizante	Capas de fibra de vidrio + resina de poliéster	Capas de fibra de vidrio + resina de poliéster	Camwear	Camwear + superficie de caucho antideslizante
SUPERFICIE	Lisa	Antideslizante	Lisa	Lisa	Texturizada	Antideslizante
RENDIMIENTO	Excelente	Excelente	Excelente	Excelente	Excelente	Excelente
PERSONALIZACIÓN	Sí Δ Resistencia al calor: 100°C	Sí Δ Resistencia al calor: 80°C	No	No	No	No
AÑOS GARANTIZADOS**	5	2	1	3	3	3
SEPARADORES DE APILAMIENTO*	Sí	Sí	Sí	Sí	Sí	Sí
SE PUEDEN LAVAR EN LAVAVAJILLAS	Sí – Frecuentemente	Sí – Frecuentemente	Sí – Frecuentemente	Sí – Frecuentemente	Sí – Frecuentemente	Sí – Frecuentemente
RESISTENCIA A LAS SUSTANCIAS QUÍMICAS	Bueno	Bueno	Bueno	Bueno	Bueno	Bueno
PRUEBA DE SECADO	Excelente	Excelente	Excelente	Excelente	Excelente	Excelente
RESISTENCIA AL CHOQUE TÉRMICO	Excelente	Excelente	Excelente	Excelente	Excelente	Excelente
RESISTENCIA A LAS ROTURAS	Excelente	Excelente	Bueno	Bueno	Excelente	Excelente
RESISTENCIA A LOS RASGUÑOS	Excelente	Bueno	Bueno	Bueno	Muy buena	Bueno
RESISTENCIA A LAS MANCHAS	Excelente	Bueno	Excelente	Excelente	Muy buena	Bueno
RESISTENCIA AL CALOR	-10° a +100°C ‡	-40° a +80°C ‡	-10° a +100°C ‡	-10° a +100°C ‡	-40° a +99°C ‡	-40° a +82°C ‡
NÚMERO DE TAMAÑOS	40	2	6	6	2	2
NÚMERO DE DISEÑOS	7	2	1	2	2	1
NÚMERO DE COLORES	52	3	52	9	2	2

*Los separadores de apilamiento permiten la libre circulación del aire y un apilado perfecto. **Garantía prorrateada contra los defectos de fábrica. ΔComuníquese con su representante Cambro para obtener los precios. ‡No se recomienda para carrito caliente.

BANDEJAS DE FIBRA DE VIDRIO

- Bandejas Camtray
- Bandejas Antideslizantes Versa Camtray
- Bandejas para Dieta
- Bandejas Camlite

Hechas con un recio interior de fibra de vidrio para brindar una fuerte base interior y una superficie lisa, junto con resina de poliéster para resistir impactos y manchas.

BANDEJAS CAMWEAR

- Bandejas Camwear
- Hechas de Camwear, prácticamente irrompible y sumamente duradero.

- Bandejas Camwear con Superficie Antideslizante
- Hechas de Camwear, prácticamente irrompible y sumamente duradero. La superficie texturizada, clara y antideslizante es resistente a rasguños.



Comedores / Cafeterías / Autoservicio



Escuelas



Galerías de restaurantes / Restaurantes de servicio rápido



Hospitales



Servicio de habitaciones de hotel



Militar



Restaurantes / Cafés / Brasseries / Pubs / Bars / Clubs

GUÍA DE BANDEJAS

LÍNEA DE BANDEJAS DE FIBRA DE VIDRIO

BANDEJAS DE POLIPROPILENO

FIBRA DE VIDRIO

BANDEJAS DE MADERA

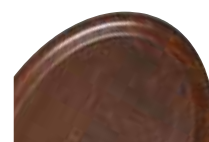

USO RECOMENDADO



DESCRIPCIÓN DE LA BANDEJA	Bandejas Camtread® y Serie Diseñador Página 226	Bandejas Treadlite™ Página 227	Bandejas Polytread® Página 227	Bandejas EpicTread™ Página 228	Bandejas de madera con superficie antideslizante Páginas 228
MATERIAL	Capas de fibra de vidrio + resina de poliéster + superficie de caucho antideslizante	Capas de fibra de vidrio + resina de poliéster + superficie de caucho antideslizante	Polipropileno + superficie de caucho antideslizante	Capas de fibra de vidrio + Antideslizante, superficie repelente al agua	Madera de haya contrachapada / caoba+ superficie antideslizante
SUPERFICIE	Antideslizante de Caucho	Antideslizante de Caucho	Antideslizante de Caucho	Antideslizante	Antideslizante
RENDIMIENTO	Excelente	Bueno	Bueno	Bueno	Bueno
PERSONALIZACIÓN	Sí Δ	No	No	Sí Δ Resistencia al calor: 90°C	Sí
AÑOS GARANTIZADOS**	5	1	1	2	3
SEPARADORES DE APILAMIENTO*	Sí	Sí	Sí	Sí	No
SE PUEDEN LAVAR EN LAVAVAJILLAS	Sí – Frecuentemente	Sí – Frecuentemente	Sí – Ocasionalmente	Sí – Ocasionalmente	Sí – Ocasionalmente
RESISTENCIA A LAS SUSTANCIAS QUÍMICAS	Bueno	Bueno	Bueno	Bueno	Bueno
PRUEBA DE SECADO	Excelente	Bueno	Bueno	Bueno	Bueno
RESISTENCIA AL CHOQUE TÉRMICO	Excelente	Bueno	Bueno	Bueno	Bueno
RESISTENCIA A LAS ROTURAS	Bueno	Bueno	Bueno	Bueno	Bueno
RESISTENCIA A LOS RASGUÑOS	Excelente	Bueno	Bueno	Bueno	Bueno
RESISTENCIA A LAS MANCHAS	Bueno	Bueno	Bueno	Bueno	Bueno
RESISTENCIA AL CALOR	-10° a +100°C ‡	-10° a +80°C ‡	-10° a +80°C ‡	-10° to +90°C ‡	-10° a +100°C ‡
NÚMERO DE TAMAÑOS	16	2	6	2	7
NÚMERO DE DISEÑOS	5	1	2	1	3
NÚMERO DE COLORES	2	2	2	6	1

*Los separadores de apilamiento permiten la libre circulación del aire y un apilado perfecto.

**Garantía prorrateada contra los defectos de fábrica.

ΔComuníquese con su representante Cambro para obtener los precios.

‡No se recomienda para carrito caliente.

BANDEJAS DE FIBRA DE VIDRIO

- Bandejas Camtread
- Bandejas Treadlite

Hechas con un recio interior de fibra de vidrio para brindar una fuerte base interior y una superficie lisa, junto con resina de poliéster para resistir impactos y manchas.



Banquetes a domicilio



Servicio de habitaciones de hotel



Restaurantes / Cafés / Brasseries / Pubs / Bars / Clubs

BANDEJAS DE POLIPROPILENO

- Bandejas Polytread

Las bandejas Polytread tienen una superficie de caucho antideslizante adherida directamente a la bandeja.

GUÍA DE BANDEJAS

BANDEJAS DE MADERA

BANDEJAS LAMINADAS



USO RECOMENDADO



DESCRIPCIÓN DE LA BANDEJA	Bandejas de madera con superficie lisa Página 229	CORFÚ Bandejas laminadas con superficie de caucho antideslizante Página 230	MYKONOS Bandejas laminadas con superficie antideslizante Página 231	CAPRI Bandejas laminadas con superficie lisa Páginas 232-233	MADEIRA Bandejas laminadas con superficie de madera texturizada Página 234
MATERIAL	Madera de haya contrachapada	Laminado + superficie de caucho antideslizante	Laminado + superficie antideslizante	Laminado	Laminado
SUPERFICIE	Lisa	Antideslizante de Caucho	Antideslizante	Lisa	Texturizada
RENDIMIENTO	Bueno	Excelente	Bueno	Bueno	Bueno
PERSONALIZACIÓN	No	Sí†	Sí	Sí	No
AÑOS GARANTIZADOS**	3	3	3	3	3
SEPARADORES DE APILAMIENTO*	No	No	No	No	No
SE PUEDEN LAVAR EN LAVAVAJILLAS	Sí - Normal	Sí – de Forma Normal	Sí – Ocasionalmente	Sí – de Forma Normal	Sí – de Forma Normal
RESISTENCIA A LAS SUSTANCIAS QUÍMICAS	Excelente	Excelente	Bueno	Excelente	Excelente
PRUEBA DE SECADO	Bueno	Bueno	Bueno	Bueno	Bueno
RESISTENCIA AL CHOQUE TÉRMICO	Bueno	Bueno	Bueno	Bueno	Bueno
RESISTENCIA A LAS ROTURAS	Bueno	Bueno	Bueno	Bueno	Bueno
RESISTENCIA A LOS RASGUÑOS	Bueno	Bueno	Bueno	Bueno	Bueno
RESISTENCIA A LAS MANCHAS	Bueno	Bueno	Bueno***	Excelente	Excelente
RESISTENCIA AL CALOR	-10° a +100°C ‡	-10° a +100°C ‡	-10° a +100°C ‡	-10° a +100°C ‡	-10° a +100°C ‡
NÚMERO DE TAMAÑOS	14	8	15	22	10
NÚMERO DE DISEÑOS	4	2	3	5	4
NÚMERO DE COLORES	1	2	6	14	9

*Los separadores de apilamiento permiten la libre circulación del aire y un apilado perfecto.

**Garantía prorrateada contra los defectos de fábrica.

***Resistencia limitada a las manchas en las de abedul (E75).

‡No se recomienda para carrito caliente.

†Sólo la parte trasera de las bandejas Corfú puede personalizarse.

BANDEJAS DE MADERA

- Superficie lisa
- Superficie transparente antideslizante

Hechas de varias capas de madera de haya / caoba contrachapada genuina, combinadas con resina sintética moldeada a alta presión y

temperatura.

La superficie está sellada con una doble capa de melamina de alta presión con el fin de permitir un lavado normal.

BANDEJAS LAMINADAS

- Corfu*
- Capri
- Mykonos
- Madeira

Hechas de capas comprimidas de papel saturado con melamina combinadas con resina sintética moldeada bajo alta presión y temperatura.

La superficie está sellada con una doble capa de melamina de alta presión con el fin de permitir un lavado normal.

* Las bandejas laminadas tienen una superficie de goma antideslizante directamente adherida a la bandeja.

Nota: Todas las bandejas laminadas tienen que secarse antes de ser apiladas.



Comedores /
Cafeterías /
Autoservicio



Banquetes a
domicilio



Servicio de
habitaciones
de hotel



Restaurantes / Cafés /
Brasseries / Pubs /
Bars / Clubs

GUÍA DE BANDEJAS

	BANDEJAS DE POLIPROPILENO	BANDEJAS DE COMPARTIMENTOS			BANDEJAS DE EXHIBICIÓN	
USO RECOMENDADO						
DESCRIPCIÓN DE LA BANDEJA	Bandejas para alimentos de preparación rápida Página 235	Bandejas Camwear® Páginas 236-238	ABS Página 236	Bandejas Resistente Al Calor Página 239	Bandejas Copolímero Páginas 240	Bandeja para Mercados Página 240
MATERIAL	Polipropileno	Camwear	ABS	Plástico Resistente al Calor	Copolímero	Capas de fibra de vidrio + resina de poliéster
SUPERFICIE	Texturizada	Texturizada	Texturizada	Texturizada	Texturizada	Lisa
RENDIMIENTO	Bueno	Excelente	Excelente	Excelente	Excelente	Excelente
PERSONALIZACIÓN	Sí Δ Resistencia al calor: 80°C	No	No	No	No	No
AÑOS GARANTIZADOS**	3	3	2	2	2	3
SEPARADORES DE APILAMIENTO*	Sí	Sí	Sí	Sí	Sí	Sí
SE PUEDEN LAVAR EN LAVAVAJILLAS	Sí – Ocasionalmente	Sí – Frecuentemente	Sí – Frecuentemente	Sí – Frecuentemente	Sí – Ocasionalmente	Sí – Frecuentemente
RESISTENCIA A LAS SUSTANCIAS QUÍMICAS	Excelente	Bueno	Excelente	Muy buena	Excelente	Bueno
PRUEBA DE SECADO	Bueno	Excelente	Excelente	Muy buena	Excelente	Excelente
RESISTENCIA AL CHOQUE TÉRMICO	Bueno	Excelente	Bueno	Muy buena	Bueno	Excelente
RESISTENCIA A LAS ROTURAS	Bueno	Excelente	Bueno	Muy buena	Excelente	Bueno
RESISTENCIA A LOS RASGUÑOS	Bueno	Muy buena	Muy buena	Muy buena	Muy buena	Bueno
RESISTENCIA A LAS MANCHAS	Bueno	Muy buena	Muy buena	Muy buena	Muy buena	Excelente
RESISTENCIA AL CALOR	-10° a +80°C ‡	-40° a +99°C ‡	-10° a +82°C ‡	-40° a +149°C	-10° a +80°C ‡	-10° a +100°C ‡
NÚMERO DE TAMAÑOS	4	8	1	1	8	19
NÚMERO DE DISEÑOS	2	7	1	1	8	2
NÚMERO DE COLORES	14	10***	6	1	7	5

*Los separadores de apilamiento permiten la libre circulación del aire y un apilado perfecto.

**Garantía prorrateada contra los defectos de fábrica.

***No está disponible para todos los estilos de bandejas.

ΔComuníquese con su representante Cambro para obtener los precios.

‡No se recomienda para carrito caliente.

BANDEJAS DE POLIPROPILENO

– Bandejas para alimentos de preparación rápida

Las bandejas para alimentos de preparación rápida tienen una superficie texturizada para ocultar rasguños, y brindan un agarre adicional para evitar deslizamientos.



Exhibidores para bufés / delicatessen



Escuelas



Galerías de restaurantes / Restaurantes de servicio rápido



Entrega de alimentos a domicilio



Militar



Prisiones / Correccionales

BANDEJAS DE COMPARTIMENTOS

– Bandejas Camwear

Hechas de Camwear, prácticamente irrompible y sumamente duradero.

– Bandejas ABS

Hechas de ABS con resistencia a los impactos fuertes, al calor y a las sustancias químicas.

BANDEJAS DE EXHIBICIÓN

– Bandeja para Mercados

Fabricadas en fibra de vidrio resistente a golpes y olores.

– Bandejas de Copolímero

Hechas de copolímero, económico, flexible y resistente a las roturas.

– Bandejas Resistentes al Calor

Hechas con un material resistente al calor.

PERSONALIZACIÓN

Personalización de valor añadido

Promocione el negocio entre clientes y empleados colocando su logotipo, marca registrada, lema o diseño en nuestras bandejas.

Cómo solicitar la personalización

1) Escoja un tamaño de bandeja, el color, el esquema o el diseño.

2) Proporcione el arte final completo, listo para ser fotografiado, e indique la posición de éste en la bandeja.

3) De acuerdo con el tipo de bandeja, Cambro puede producir arte a 1, 2, 3 ó 4 tintas así como también arte con proceso a cuatro tintas.

Necesitamos lo siguiente:

a. Archivo electrónico del arte, proporcionado en un CD-ROM para Mac o para PC.

Aceptamos los siguientes formatos:

- Archivos de Adobe Illustrator, Adobe Photoshop en formatos JPEG, TIFF o EPS.

- Las dimensiones del archivo tienen que igualar el 100% del tamaño de la reproducción a una resolución de 300 dpi (puntos por pulgada).

b. Ilustración en papel: La calidad del arte tiene que ser nítida y poderse escanear. Por favor especifique el número PANTONE de cada color o indique si se trata de un proceso a cuatro tintas.

4) Se cobrará el sueldo de *** por hora de un especialista en artes gráficas cuando el pedido presentado no venga con el arte final completo, listo para fotografiarse. Cambro le avisará si es necesario hacer este cargo y le dará una estimación del costo.

5) Proceso de muestras:

a. En todo proyecto nuevo, se presentará una muestra terminada para la aprobación del cliente.

b. La primera muestra bajo un pedido en firme es gratis. (Más el costo de envío.)

c. Las muestras que no estén acompañadas de un pedido en firme o las solicitudes de más de una muestra se cobrarán a un precio fijo de:

– Bandejas de poliéster, de fibra de vidrio y laminadas: ***. precio neto por muestra. (Más costo de envío)

– Bandejas de polipropileno para comida rápida: ***. precio neto por muestra. (Más costo de envío)

d. Tras la recepción y envío de un pedido en firme, acreditaremos a su cuenta el costo de una muestra.

6) Los cargos de personalización se aplican a ambos, a los pedidos originales y a los pedidos subsecuentes.

BANDEJAS DE POLIÉSTER

Bandejas Versa VT/GP

Bandejas Versa Lite VL/GL

- Sólo se pueden personalizar los siguientes modelos de bandeja:

Bandejas Versa:

VT1216, VT1418, VT2632, VT3253, VT3343, VT3343C, VT3646C, VT3753, VT3853, GP0540, GP1070, GP1080, GP3074, GP3980, GP4002, GP4210, GP4004, GP4701, GP4709, GP4853

Bandejas Versa Lite:

VL1014, VL1216, VL1418, VL2632, VL3253, VL3343, VL3343C, VL3646C, VL3753, GL0540, GL1070, GL1080, GL3074, GL3980, GL4002, GL4210, GL4701, GL4709

- **Cantidad mínima:** 120 bandejas por tamaño.
- **Tiempo de producción de la muestra:** 10 días hábiles + tiempo de entrega y de tránsito desde la recepción del arte listo para ser fotografiado.
- **Tiempo de producción del pedido:** Hasta 4-6 semanas + tiempo de entrega y tránsito desde la fecha en que el arte final se aprobó y el pedido se confirmó.
- Las muestras adicionales solicitadas sin un pedido en firme se cobrarán a ***. netos por muestra. (Más costo de envío.)

Proceso de impresión aplicable:

El proceso de impresión a cuatro tintas permite la impresión de arte a una tinta o a múltiples tintas, así como la reproducción de fotografías.

Colores recomendados para las bandejas Versa VT/GP personalizadas:

Moca Moteada (A21), Sahara (A22), Gris Pálido (A27), Blanco Perla (A33), Terrazzo (A86).

Para los siguientes colores, por favor llame a Servicio a Clientes de Cambro para revisar el arte final: Amarillo Mágico (A25), Menta Mágica (A26).

Colores recomendados para las bandejas Versa Lite VL/GL personalizadas:

Humo Moteado (A20), Moca Moteada (A21), Sahara (A22), Gris Pálido (A27), Blanco Perla (A33) y Terrazzo (A86).

Área de impresión:

el arte final puede cubrir la superficie plana de la bandeja hasta 1 cm de distancia del borde interno de la bandeja.

Cargos de personalización por bandeja:

CANTIDAD	CARGOS NETOS ADICIONALES
120-300	***
312-996	***
1,008 y más	***

***Comuníquese con su representante Cambro para obtener los precios.



BANDEJAS DE FIBRA DE VIDRIO

Bandejas Camtray®

- Todos los tamaños de Camtray se pueden personalizar. (Excepto las bandejas de compartimentos que se muestran en el catálogo principal de Cambro)

• Cantidad mínima:

Proceso de serigrafía: 144 bandejas por tamaño.

Proceso de impresión a cuatro tintas: 72 bandejas por tamaño.

- **Tiempo de producción de la muestra:** 10 días hábiles + tiempo de entrega y de tránsito desde la recepción del arte listo para ser fotografiado.
- **Tiempo de producción del pedido:** Hasta 4-6 semanas + tiempo de entrega y tránsito desde la fecha en que el arte final se aprobó y el pedido se confirmó.
- Las muestras adicionales solicitadas sin un pedido en firme se cobrarán a ***. netos por muestra. (Más costo de envío.)

Proceso de impresión aplicable: Proceso de serigrafía y proceso de impresión a cuatro tintas.

a. El proceso de serigrafía permite la impresión de arte con uno o varios colores que yacen uno junto al otro. Este proceso no permite la reproducción de gradientes ni de fotografías. Este proceso luce mejor en arte de colores claros sobre bandejas de color oscuro.

Área de impresión: el arte final puede cubrir toda la superficie de la bandeja desde un borde hasta el otro.

b. El proceso de impresión a cuatro tintas permite la impresión de arte a una tinta o a múltiples tintas, así como la reproducción de fotografías. Este proceso sólo se puede usar sobre bandejas de colores claros. Las bandejas de colores oscuros hacen que los colores del arte se oscurezcan más.

Colores de bandeja recomendados para el proceso de impresión a cuatro tintas:

Pergamino Antiguo (101), Durazno Pálido (106), Durazno Oscuro (117), Blanco (148), Azul Cielo (177), Limón de los Cayos (429), Chifón Amarillo Limón (536), Amarillo Camafeo (537), Blanco Cabaña (538).

Área de impresión: el arte final puede cubrir la superficie plana de la bandeja hasta 1 cm de distancia del borde interno de la bandeja.

Cargos de personalización por bandeja:

CANTIDAD	CARGOS NETOS ADICIONALES
144*-299**	***
300 y más	Gratis

*Cantidad mínima para el proceso de impresión a cuatro tintas.

**Cantidad mínima para el proceso de serigrafía.

***Comuníquese con su representante Cambro para obtener los precios.



1418

PERSONALIZACIÓN

BANDEJAS LAMINADAS

Corfú, Capri, Mykonos, Madeira

- Todos los tamaños de las bandejas laminadas se pueden personalizar o producir en cualquier color al gusto. La igualación de colores se considera como una personalización.
- Ambos lados de las bandejas se pueden personalizar con la excepción de la bandeja Corfú, la cual sólo se puede personalizar en la parte trasera. El costo de personalización es por lado de la bandeja.
- **Cantidad mínima:** 120 bandejas por tamaño.



- **Tiempo de producción de la muestra:** 10 días hábiles + tiempo de entrega y de tránsito desde la recepción del arte listo para ser fotografiado.
- **Tiempo de producción del pedido:** Hasta 4-6 semanas + tiempo de entrega y tránsito desde la fecha en que el arte final se aprobó y el pedido se confirmó.

- Las muestras adicionales solicitadas sin un pedido en firme se cobrarán a ***. netos por muestra. (Más costo de envío.)

Proceso de impresión aplicable:

Proceso a cuatro tintas e igualación de color al gusto

a. Proceso de impresión a cuatro tintas.

Este proceso permite la impresión de arte a una tinta o a múltiples tintas, así como la reproducción de fotografías.

b. Igualación de colores al gusto:

La igualación de colores al gusto se considera como una personalización. Para producir una bandeja de cualquier color sírvase suministrarle a Cambro el número PANTONE.

Área de impresión: el arte final puede cubrir toda la superficie de la bandeja desde un borde hasta el otro. Las dimensiones del arte tienen que ser 4 cm más grandes que los tamaños de la bandeja en cada lado, esto se debe al recorte. (Ejemplo: tamaño de la bandeja: 36 x 46 cm – Tamaño del arte: 40 x 50 cm).

Cargos de personalización por bandeja:

CANTIDAD	CARGOS NETOS ADICIONALES
120 y más	***

***Comuníquese con su representante Cambro para obtener los precios.

BANDEJAS DE POLIPROPILENO

Bandejas para alimentos de preparación rápida

- Todos los tamaños de las bandejas para Servicios Rápidos de Alimentos se pueden personalizar excepto el modelo 1217FFH.
- **Cantidad mínima:** 288 bandejas por tamaño.
- **Tiempo de producción de la muestra:** 10 días hábiles + tiempo de entrega y de tránsito desde la recepción del arte listo para ser fotografiado.



- **Tiempo de producción del pedido:** Hasta 4-6 semanas + tiempo de entrega y tránsito desde la fecha en que el arte final se aprobó y el pedido se confirmó.

- Las muestras adicionales solicitadas sin un pedido en firme se cobrarán a ***. netos por muestra. (Más costo de envío.)

Proceso de impresión aplicable:

Proceso de estampado en caliente a 1 tinta. Debido al proceso de aplicación sobre la superficie texturizada de la bandeja, se puede seleccionar el color blanco pero no se recomienda.

Área de impresión: el arte final no puede exceder un tamaño máximo de 15 x 15 cm.

Costo de personalización:

Cargo por el molde, una sola vez: ***. netos por pedido

Cargos netos adicionales por bandeja:

CANTIDAD	CARGOS NETOS ADICIONALES
288-767	***
768-1,199	***
1,200-5,999	***
6,000-11,999	***
12,000 y más	***

***Comuníquese con su representante Cambro para obtener los precios.

BANDEJAS CAMTREAD

Personalización del fondo de la bandeja y grabado sobre la superficie de caucho

- **Camtread de los EE. UU.:** Tray Back Personalization only on 1600CT. Rubber surface embossing all Camtread sizes.
- **Camtread de Europe:** Tamaños disponibles: 1100CT, 1400CT, 1600CT and 1800CT
- **Tiempo de producción de una muestra:** 10 días hábiles + tiempo de entrega y tránsito a partir de la recepción del arte listo para ser fotografiado.
- **Tiempo de producción del pedido:** Hasta 4 a 6 semanas más tiempo de entrega y tránsito a partir de la fecha en que el arte sea aprobado y el pedido confirmado.

- La solicitud de muestras adicionales sin un pedido de compra en firme se cobrará a *** Neto por muestra. (Más el costo de envío.)

Proceso de impresión aplicable a la personalización del fondo de la bandeja:

El proceso de impresión a cuatro tintas permite la impresión a una tinta o arte de múltiples colores así como la reproducción de fotos.

Camtread de los EE. UU.: Se recomiendan las bandejas blancas para la personalización del fondo de la bandeja.

Área imprimible: El arte puede cubrir la superficie de la bandeja hasta una distancia de 2,54 cm del borde externo de la bandeja.

Cargo de personalización por bandeja:

CANTIDAD	CARGOS NETOS ADICIONALES
Camtread de los EE. UU	
72-144	***
145-288	***
289-432	***
433 y más	Grati
Camtread de Europa	
120 y más	***

Grabado de la superficie de caucho

- **Formato electrónico del archivo:** Formatos EPS de Adobe Illustrator.

Área imprimible del proceso de grabado:

El arte puede cubrir la superficie de la bandeja hasta una distancia de 2,54 cm del borde interno de la bandeja.

Cargo por personalización grabada Por bandeja:

CANTIDAD	CARGOS NETOS ADICIONALES
Camtread de los EE. UU	
72 y más	***
Camtread de Europa	
156 y más	***

***Comuníquese con su representante Cambro para obtener los precios.

BANDEJAS VERSA DE POLIÉSTER – ECOLOGIC SERIES

ESPECIFICACIONES

Material	Material natural y poliéster
Características de la superficie	Lisa
Rendimiento	Excelente
Separadores de apilamiento	Sí
Se pueden lavar en lavavajillas	Sí – frecuentemente
Resistencia a las sustancias químicas	Excelente
Prueba de secado	Excelente
Resistencia a los choques	Excelente
Resistencia a las roturas	Excelente
Resistencia a los rasguños	Excelente
Resistencia a las manchas	Excelente
Resistencia al calor	-40° a +140°C‡



PRORRATEO

‡No se recomienda para carrito caliente.

USO RECOMENDADO

Mucho tráfico / Uso frecuente

- Hospitales
- Escuelas
- Universidades
- Comedores / Cafeterías / Autoservicio
- Militar

Disponible únicamente a través de Cambro European Logistics (CEL), Alemania y Cambro Özyay, Turquía.

Pedido cantidad mínima de CEL: Artículo sin existencias 240 unidades. No se venden cajas parciales.



Diseño de perfil alto

Diseño de perfil bajo



Diseño de perfil bajo

Diseño de borde plano

Hecha de resina procedente de materiales naturales.



GPE4002

Bandeja de poliéster de alto rendimiento con esquinas y bordes reforzados para una protección superior contra impactos.

De media, un 20% más ligera que la bandeja Versa estándar. Facilita el manejo y lo hace más cómodo.

Las bases apiladoras mantienen las bandejas apiladas de forma segura, en su lugar, y garantizan un flujo de aire adecuado.



CÓDIGO	TAM.
Bandejas Versa – Diseño de perfil alto	
VTE1418	35,5 x 45,7 cm
VTE3343	33 x 43
Bandejas Versa – Diseño de perfil bajo	
VTE3253	32,5 x 53
VTE3753	37 x 53
Bandejas Versa Century™ – Diseño de perfil bajo	
VTE3646C	35,5 x 45,7
Bandejas Versa – Diseño de borde plano	
GPE0540	34,4 x 46
GPE3980	37 x 53
GPE4002*	32,5 x 53
GPE4004**	32,5 x 53

Cantida por Cada Paquete: 12

*Diseñadas con esquinas reforzadas para desapilarlas automáticamente sobre los lavavajillas con banda transportadora.

**La superficie de arriba está texturizada para reducir el deslizamiento de platos. No está disponible en (A72).

***El color Carboncillo A72 se arañará si no se manipula con cuidado.



Personalización: Comuníquese con su representante Cambro para obtener los precios.

Colores de las bandejas:

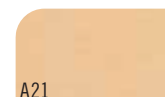

A21

Moca Moteada

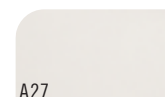

A27

Gris Pálido



A72

Carboncillo***

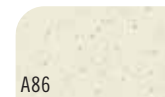

A86

Terrazzo

BANDEJAS VERSA DE POLIÉSTER PLUS

ESPECIFICACIONES

Material	Poliéster reforzado de fibra de vidrio de alto rendimiento – SMC
Características de la superficie	Lisa
Rendimiento	Excelente
Separadores de apilamiento	Sí
Se pueden lavar en lavavajillas	Sí – frecuentemente
Resistencia a las sustancias químicas	Excelente
Prueba de secado	Excelente
Resistencia a los choques	Excelente
Resistencia a las roturas	Excelente
Resistencia a los rasguños	Excelente
Resistencia a las manchas	Excelente
Resistencia al calor	-40° a +140°C‡



‡No se recomienda para carrito caliente.

Disponible únicamente a través de Cambro European Logistics (CEL), Alemania y Cambro Özay, Turquía.

USO RECOMENDADO

Mucho tráfico / Uso frecuente

- Hospitales
- Escuelas
- Universidades
- Comedores / Cafeterías / Autoservicio
- Militar

PRODUCTOS Y COLORES EN EXISTENCIA EN NUESTROS ALMACENES EUROPEOS

VT3646C, GP1070, GP4002, GP4004, VT1418: (S60)

Pedido cantidad mínima de CEL: Artículo en existencia una caja, Artículo sin existencias 240 unidades. No se venden cajas parciales.



Diseño de perfil alto

Diseño de perfil bajo



Diseño de perfil bajo

Diseño de borde plano



GP4002

Cuidado Fácil

Se puede lavar en el lavavajillas. Lávela tantas veces y con tanta frecuencia como sea necesario.

Las bases apiladoras mantienen las bandejas apiladas de forma segura, en su lugar, y garantizan un flujo de aire adecuado.

De Larga Duración

Mayor resistencia a arañazos.

El material patentado reduce la visibilidad de arañazos.

Las esquinas y los bordes reforzados protegen y fortalecen la bandeja.



CÓDIGO

TAM.

Bandejas Versa – Diseño de perfil alto

VT1418	35,5 x 45,7 cm
VT3343	33 x 43

Bandejas Versa – Diseño de perfil bajo

VT2632	32,5 x 26,5
VT3253	32,5 x 53
VT3753	37 x 53

Bandejas Versa Century™ – Diseño de perfil bajo

VT3646C	35,5 x 45,7
---------	-------------

Bandejas Versa – Diseño de borde plano

GP1070	32,5 x 26,5
GP3980	37 x 53
GP4002	32,5 x 53
GP4004	32,5 x 53

Cantida por Cada Paquete: 12

BANDEJAS ANTIBACTERIANAS VERSA CAMGUARD®

ESPECIFICACIONES

Material	Poliéster reforzado de fibra de vidrio de alto rendimiento – SMC
Características de la superficie	Lisa
Rendimiento	Excelente
Separadores de apilamiento	Sí
Se pueden lavar en lavavajillas	Sí – Frecuentemente
Resistencia a las sustancias químicas	Excelente
Prueba de secado	Excelente
Resistencia a los choques	Excelente
Resistencia a las roturas	Excelente
Resistencia a los rasguños	Excelente
Resistencia a las manchas	Excelente
Resistencia al calor	-40° a +140°C‡



PRORRATEO

‡ No se recomienda para carritos calentados.

USO RECOMENDADO

Mucho tráfico / Uso frecuente

- Hospitales
- Escuelas
- Universidades
- Comedores / Cafeterías / Autoservicio
- Militar

Disponible únicamente a través de Cambro European Logistics (CEL), Alemania y Cambro Özyay, Turquía.

Pedido cantidad mínima de CEL:
Artículo sin existencias 240 unidades.
No se venden cajas parciales.

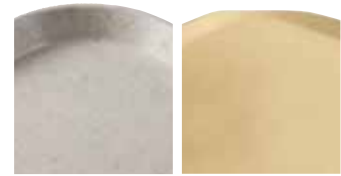

Diseño de perfil alto

Diseño de perfil bajo



Diseño de borde plano



camguard
ANTIMICROBIAL TRAYS

Las bandejas incorporan propiedades antimicrobianas para evitar el crecimiento de moho y los olores bacterianos. Esta protección no se lavará ni desaparecerá.

Prueba de 24 horas de una superficie no protegida en comparación con la superficie protegida de Camguard

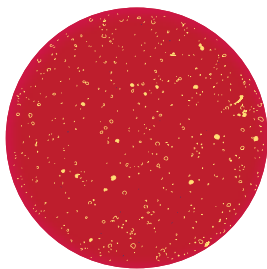

No protegida

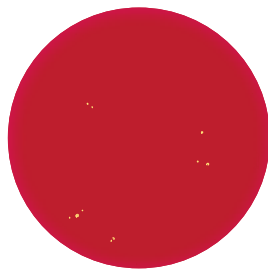

Protegida con Camguard

CÓDIGO

TAM.

Bandejas Versa – Diseño de perfil alto

VT1418AB	35,5 x 45,7 cm
VT3343AB	33 x 43

Bandejas Versa Century™ – Diseño de perfil bajo

VT3646CAB	35,5 x 45,7
VT3343CAB	32,9 x 43

Bandejas Versa – Diseño de borde plano

GP1070AB*	32,5 x 26,5
GP1080AB*	37 x 26,5
GP3980AB*	53 x 37
GP4002AB*	53 x 32,5

Cantidad por paquete: 12

* Diseñadas con esquinas reforzadas para una apilación automática en lavavajillas de cinta transportadora.



El diseño innovador de perfil y esquinas bajas aumenta la utilización del espacio de la superficie de la bandeja y la comodidad del cliente mientras come.



Las esquinas de poliéster reforzadas proporcionan protección a bordes y esquinas contra impactos.



Las bases apiladoras mantienen las bandejas apiladas de forma segura, en su lugar, y garantizan un flujo de aire adecuado.

Colores de las bandejas:



A83

Granito

BANDEJAS VERSA DECORADAS, DE POLIÉSTER CON SUPERFICIE LISA O ANTIDESLIZANTE

ESPECIFICACIONES

Material	Poliéster reforzado de fibra de vidrio de alto rendimiento – SMC Poliéster reforzado + superficie de melamina	Poliéster reforzado de fibra de vidrio de alto rendimiento – SMC + superficie antideslizante
Características de la superficie	Lisa	Antideslizante
Rendimiento	Excelente	Excelente
Separadores de apilamiento	Sí	Sí
Se pueden lavar en lavavajillas	Sí – frecuentemente	Sí - Frecuentemente
Resistencia a las sustancias químicas	Excelente*	Buena
Prueba de secado	Excelente	Excelente
Resistencia a los choques	Excelente	Excelente
Resistencia a las roturas	Excelente	Excelente
Resistencia a los rasguños	Excelente	Buena
Resistencia a las manchas	Excelente	Buena
Resistencia al calor	-40° a +90°C‡	-40° a +80°C‡



Diseño de borde plano

‡ No se recomienda para carrito caliente.

* Si usted usa equipo desinfectante termoquímico, por favor comuníquese con nosotros. Con gusto le ayudaremos a encontrar la bandeja correcta para su aplicación.

Personalización: Comuníquese con su representante Cambro para obtener los precios.

USO RECOMENDADO

Mucho tráfico / Uso frecuente

- Hospitales
- Escuelas
- Universidades
- Comedores / Cafeterías / Autoservicio
- Militar

Disponible únicamente a través de Cambro European Logistics (CEL), Alemania y Cambro Özyay, Turquía.

PRODUCTOS Y COLORES EN EXISTENCIA EN NUESTROS ALMACENES EUROPEOS

GP4002, GP4002NS: (B93)

Pedido cantidad mínima de CEL: Artículo en existencia una caja, Artículo sin existencias 120 unidades. No se venden cajas parciales.

CÓDIGO	TAM.	CANTIDAD POR CADA PAQUETE
Superficie Lisa – Diseño de borde plano		
GP0540†	46 x 34,4 cm	12
GP3980†	53 x 37	12
GP4002†	53 x 32,5	12
GP4004	53 x 32,5	12
Superficie Antideslizante** – Diseño de borde plano		
GP3980NS†	53 x 37	12
GP4002NS†	53 x 32,5	12
GP0540NS†	46 x 34,4	12
GP1080NS†	37 x 26,5	12

** Sólo disponible en colores: B22, B93, B99, B100.

† Diseñadas con esquinas reforzadas para desapilarlas automáticamente sobre los lavavajillas con banda transportadora.

Motivos y colores de base de las bandejas:



B101
Acero bruñado sobre bandeja gris pálido



B27
Gris pálido sobre bandeja gris pálido

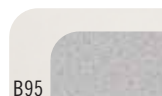

B95
Blanco empedrado sobre bandeja gris pálido

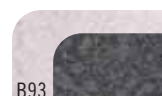

B93
Titán sobre bandeja granito



B100
Negro empedrado sobre bandeja terrazo



B22
Sahara sobre bandeja Sahara



B99
Negro empedrado sobre bandeja gris pálido

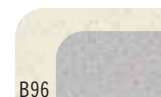

B96
Blanco empedrado sobre bandeja terrazo



BANDEJAS VERSA DE POLIÉSTER CON SUPERFICIE LISA

ESPECIFICACIONES

Material	Poliéster reforzado de fibra de vidrio de alto rendimiento – SMC
Características de la superficie	Lisa
Rendimiento	Excelente
Separadores de apilamiento	Sí
Se pueden lavar en lavavajillas	Sí – frecuentemente
Resistencia a las sustancias químicas	Excelente
Prueba de secado	Excelente
Resistencia a los choques	Excelente
Resistencia a las roturas	Excelente
Resistencia a los rasguños	Excelente
Resistencia a las manchas	Excelente
Resistencia al calor*	-40° a +140°C‡



PRORRATEO

‡No se recomienda para carrito caliente.

Personalización, vea la página 204.

*Personalización, resistencia al calor: 90°C.

USO RECOMENDADO

Mucho tráfico / Uso frecuente

- Hospitales
- Escuelas
- Universidades
- Comedores / Cafeterías / Autoservicio
- Militar

PRODUCTOS Y COLORES EN EXISTENCIA EN NUESTROS ALMACENES EUROPEOS

VT1418 VT2632: (A72), (A83)
VT3253: (A72), (A83), (A86) VT3343: (A72)
VT3753: (A83) VT3646C: (A72)

Pedido cantidad mínima de CEL:

Artículo en existencia una caja,
Artículo sin existencias 120 unidades.
No se venden cajas parciales.



Diseño de perfil alto

Diseño de perfil bajo



Diseño de perfil bajo

Diseño de borde plano

Disponible únicamente a través de Cambro European Logistics (CEL), Alemania y Cambro Özyay, Turquía.

CÓDIGO	TAM.	CANTIDAD POR CADA PAQUETE
Bandejas Versa – Diseño de perfil alto		
VT1216	30,5 x 41,5 cm	12
VT1418	35,5 x 45,7	12
VT1418TR – Trapezoides	35,5 x 45,7	12
VT1520	38 x 51,5	12
VT3343	33 x 43	12

Bandejas Versa – Diseño de perfil alto



CÓDIGO	TAM.	CANTIDAD POR CADA PAQUETE
Bandejas Versa – Diseño de perfil bajo		
VT2632	32,5 x 26,5 cm	12
VT3253	32,5 x 53	12
VT3753	37 x 53	12
VT3853	37,5 x 53	12

Bandejas Versa – Diseño de perfil bajo

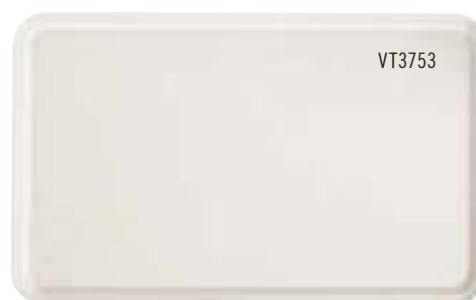

CÓDIGO	TAM.	CANTIDAD POR CADA PAQUETE
Bandejas Versa Century™ – Diseño de perfil bajo		
VT3646C	35,5 x 45,7 cm	12
VT3343C	33 x 43	12

Bandejas Versa Century – Diseño de perfil bajo



VT3646C

El innovador diseño de perfil bajo y las esquinas aumentan el espacio de utilización de la superficie de la bandeja y la comodidad del cliente cuando come.

BANDEJAS VERSA DE POLIÉSTER CON SUPERFICIE LISA

CÓDIGO	TAM.	CANTIDAD POR CADA PAQUETE
Bandejas Versa – Diseño de borde plano		
GP0540*	46 x 34,4 cm	12
GP1070*	32,5 x 26,5	12
GP1080*	37 x 26,5	12
GP3074	45 x 32	12
GP3788	39 x 51	12
GP3980*	53 x 37	12
GP4002*	53 x 32,5	12
GP4004**	53 x 32,5	12
GP4701	42,5 x 32,5	12
GP4709	46 x 32,5	12
GP4856*	34,5 x 23	12

*Diseñadas con esquinas reforzadas para desapilarlas automáticamente sobre los lavavajillas con banda transportadora.

**La superficie de arriba está texturizada para reducir el deslizamiento de platos. No está disponible en (A72).

PRODUCTOS Y COLORES EN EXISTENCIA EN NUESTROS ALMACENES EUROPEOS

GP0540: (A22), (A27), (A72), (A83) GP1070: (A27), (A33) GP3980: (A27), (A36), (A83), (A86)
 GP4002: (A21), (A22), (A27), (A33), (A36), (A72), (A83), (A86) GP4210: (A27), (A83), (A86)
 GP4701: (A27), (A33), (A72), (A83), (A86) GP4709: (A27) GP55653: (A72)

Pedido cantidad mínima de CEL: Artículo en existencia una caja, Artículo sin existencias 120 unidades. No se venden cajas parciales.

CÓDIGO	TAM.	CANTIDAD POR CADA PAQUETE
Bandejas Versa – Bandejas para Cafés		
GP55653	40 x 27 cm	12
GP55702	26 x 20	12
GP55703	29 x 21	12

Disponible únicamente a través de Cambro European Logistics (CEL), Alemania y Cambro Özay, Turquía.

CÓDIGO	TAM.	CANTIDAD POR CADA PAQUETE
Bandejas Versa – Bandejas Space Saver		
GP4210 – Trapezoides	48 x 34 cm	12
GP4410 – Trapezoides	32,5 x 42,5	12
GP4853	42,4 x 32,5	12



Mesa hexagonal
Lados: 70 cm
GP4210



Mesa cuadrada
80 x 80 cm
GP4210



Mesa redonda
Diám. 135 cm
GP4853



Mesa cuadrada
95 x 95 cm
GP4853

No se recomiendan las bandejas Versa VT/GP de poliéster para su uso en carritos de servicio de comida caliente. Póngase en contacto con el servicio de atención al cliente de Cambro o Presswerk Köngen GmbH, si tiene alguna pregunta relacionada con el uso adecuado o con alguna aplicación especial. Cambro le facilitará instrucciones claras acerca del uso de nuestras bandejas para garantizar que aprovecha al máximo la vida útil de nuestros productos.

*El colores Gris Empedrado A19 y Carboncillo A72 se arañará si no se manipula con cuidado.

Bandejas Versa – Diseño de borde plano



Colores de las bandejas:

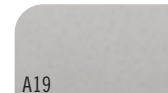

A19
Gris Empedrado*

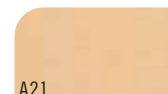

A21
Moca Moteada

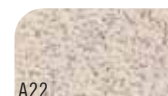

A22
Sahara

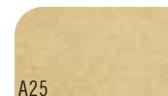

A25
Amarillo Mágico

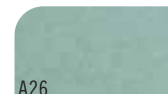

A26
Menta Mágica

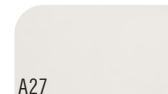

A27
Gris Pálido



A33
Blanco Perla



A36
Moteada Azul



A72
Carboncillo

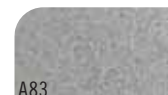

A83
Granito



A86
Terrazo

Bandejas Versa – Bandejas para Cafés



Bandejas Versa – Bandejas Space Saver



BANDEJAS VERSA LITE DE POLIÉSTER CON SUPERFICIE LISA

ESPECIFICACIONES

Material	Poliéster reforzado de fibra de vidrio de rendimiento estándar – SMC
Características de la superficie	Lisa
Rendimiento	Excelente
Separadores de apilamiento	Sí
Se pueden lavar en lavavajillas	Sí – de forma normal
Resistencia a las sustancias químicas	Buena
Prueba de secado	Excelente
Resistencia a los choques	Buena
Resistencia a las roturas	Buena
Resistencia a los rasguños	Buena
Resistencia a las manchas	Buena
Resistencia al calor*	-40° a +130°C‡



‡No se recomienda para carrito caliente.
Personalización, vea la página 204.
*Personalización, resistencia al calor: 90°C.

USO RECOMENDADO

Tráfico moderado /
Prioridad económica

- Escuelas
- Universidades
- Comedores / Cafeterías / Autoservicio
- Militar
- Servicio de habitaciones de hotel

Disponible únicamente a través de
Cambro European Logistics (CEL),
Alemania y Cambro Üzay, Turquía.

Pedido cantidad mínima de CEL:

Artículo en existencia una caja, Artículo sin existencias 120 unidades. No se venden cajas parciales.

PRODUCTOS Y COLORES EN EXISTENCIA EN NUESTROS ALMACENES EUROPEOS

GL0540: (A22), (A27) GL1070: (A27)

GL3980: (A20)

GL4002: (A20), (A21), (A22), (A27), (A83), (A86)

GL4701: (A27)



Diseño de perfil alto

Diseño de perfil bajo



Diseño de perfil bajo

Diseño de borde plano



Perfil bajo forma de borde plano

CÓDIGO	TAM.
Bandejas Versa – Diseño de borde plano	
GL0540†	46 x 34,4 cm
GL1070†	32,5 x 26,5
GL1080†	37 x 26,5
GL3074	45 x 32
GL3980†	53 x 37
GL4002†	53 x 32,5
GL4060	40 x 60
GL4701	42,5 x 32,5
GL4709	46 x 32,5

Cantidad por paquete: 12†

*Diseñadas con esquinas reforzadas para desapilarlas automáticamente sobre los lavavajillas con banda transportadora.

Bandejas Versa – Diseño de borde plano



GL4002

Bandejas Versa – Bandejas Space Saver

CÓDIGO	TAM.
Bandejas Versa – Bandejas Space Saver	
GL4210 – Trapezoides	48 x 34 cm

Cantidad por paquete: 12



Mesa hexagonal
Lados: 70 cm
GL4210



Mesa quadrada
80 x 80 cm
GL4210



GL4210

BANDEJAS VERSA LITE DE POLIÉSTER CON SUPERFICIE LISA

CÓDIGO	TAM.
Bandejas Versa – Diseño de perfil alto	
VL1014	27 x 35 cm
VL1216	30,5 x 41,5
VL3343	33 x 43
VL1418	35,5 x 45,7

Cantidad por paquete: 12

Bandejas Versa – Diseño de perfil alto



VL1418

Disponible únicamente a través de Cambro European Logistics (CEL), Alemania y Cambro Özay, Turquía.

Pedido cantidad mínima de CEL: Artículo en existencia una caja, Artículo sin existencias 120 unidades. No se venden cajas parciales.

PRODUCTOS Y COLORES EN EXISTENCIA EN NUESTROS ALMACENES EUROPEOS

VL1418: (A20), (A21), (A22), (A27)
 VL3253: (A20), (A21), (A33), (A86)
 VL3343: (A20), (A21)
 VL3343C: (A20)
 VL3753, VL3646C: (A27)

CÓDIGO	TAM.
Bandejas Versa Lite – Forma de borde plano de perfil bajo	
GL220P	32,5 x 53 cm
GL210P	37 x 53

Cantidad por paquete: 12

Bandejas Versa Lite – Forma de borde plano de perfil bajo



GL210P

GL220P

Colores de las bandejas:

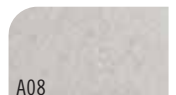

A08
Arena Moteada



A20
Humo Moteado



A21
Moca Moteada



A22
Sahara

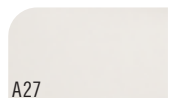

A27
Gris Pálido



A33
Blanco Perla

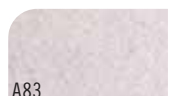

A83
Granito



A86
Terrazzo

CÓDIGO	TAM.
Bandejas Versa Lite – Diseño de perfil bajo	
VL2632	32,5 x 26,5 cm
VL3253	32,5 x 53
VL3753	37 x 53

Cantidad por paquete: 12

Bandejas Versa Lite – Diseño de perfil bajo

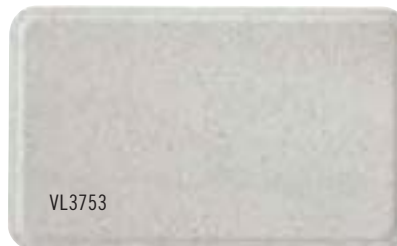

VL3753

CÓDIGO	TAM.
Bandejas Versa Lite Century™ – Diseño de perfil bajo	
VL3646C	35,5 x 45,7 cm
VL3343C	33 x 43

Cantidad por paquete: 12

Bandejas Versa Lite Century™ – Diseño de perfil bajo



VL3646C

El innovador diseño de perfil bajo y las esquinas aumentan el espacio de utilización de la superficie de la bandeja y la comodidad del cliente cuando come.

BANDEJAS CENTURY™ FUN – CREE UNA MESA BRILLANTE CON BANDEJAS DE COLORES

ESPECIFICACIONES

Bandejas Versa

Bandejas Versa Lite

Material	Poliéster reforzado de fibra de vidrio de alto rendimiento – SMC	Poliéster reforzado de fibra de vidrio de rendimiento estándar – SMC
Características de la superficie	Lisa	Lisa
Rendimiento	Excelente	Excelente
Separadores de apilamiento	Sí	Sí
Se pueden lavar en lavavajillas	Sí – frecuentemente	Sí – de forma normal
Resistencia a las sustancias químicas	Excelente	Buena
Prueba de secado	Excelente	Excelente
Resistencia a los choques	Excelente	Buena
Resistencia a las roturas	Excelente	Buena
Resistencia a los rasguños	Excelente	Buena
Resistencia a las manchas	Excelente	Buena
Resistencia al calor*	-40° a +90°C ‡	-40° a +90°C ‡

‡No se recomienda para carrito caliente.

Personalización, vea la página 204.

*Personalización, resistencia al calor: 90°C.



PRORRATEO



PRORRATEO

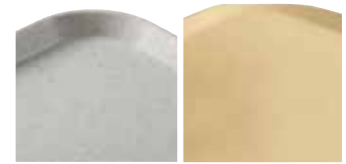

Diseño de perfil alto Diseño de perfil bajo

USO RECOMENDADO

Mucho tráfico / Uso frecuente

- Hospitales
- Escuelas
- Universidades
- Comedores / Cafeterías / Autoservicio
- Militar

Las bandejas divertidas Century están hechas para un uso intensivo. Resistente a arañazos, manchas y productos químicos, las bandejas divertidas Century son difíciles de romper y están disponibles en una bandeja de color blanco puro. Combine el color de la bandeja con la decoración (platos, muebles, paredes, etc.)



VT3646C

Las esquinas de poliéster reforzadas proporcionan protección a bordes y esquinas contra impactos.

Las bases apiladoras mantienen las bandejas apiladas de forma segura, en su lugar, y garantizan un flujo de aire adecuado.

El diseño innovador de perfil y esquinas bajas aumenta la utilización del espacio de la superficie de la bandeja y la comodidad del cliente mientras come.

BANDEJAS CENTURY™ FUN – CREE UNA MESA BRILLANTE CON BANDEJAS DE COLORES



Personalización

Posibilidad de personalizarlas con cualquier color PMS que desee.

Cantidad mínima: 120 unidades.

Consulte el proceso de personalización y la disponibilidad de colores en la sección Personalization (Personalización)

Para obtener ayuda, póngase en contacto con su representante de Cambro.

Disponible únicamente a través de Cambro European Logistics (CEL), Alemania y Cambro Üzay, Turquía.

Pedido cantidad mínima de CEL: Artículo en existencia una caja, Artículo sin existencias 120 unidades. No se venden cajas parciales.

PRODUCTOS Y COLORES EN EXISTENCIA EN NUESTROS ALMACENES EUROPEOS

VL3343C, VL3646C, VT3343C, VT3646C: (F01), (F02), (F04), (F06), (F07), (F08), (F09), (F10), (F87), (F88), (F89)

CÓDIGO	TAM.	CANTIDAD POR CADA PAQUETE
Bandejas Versa		
VT1418	35,5 x 45,7 cm	12
VT3343C	33 x 43	12
VT3646C	35,5 x 45,7	12
Bandejas Versa Lite		
VL1418	35,5 x 45,7	12
VL3343C	33 x 43	12
VL3646C	35,5 x 45,7	12

Salvia sobre bandeja blanca (F01)



Frambuesa sobre bandeja blanca (F02)



Violeta sobre bandeja blanca (F03)



Gris perla sobre bandeja blanca (F04)



New!
Turquesa (F06)

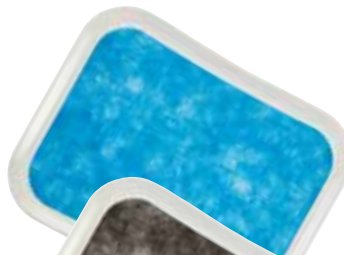

New!
Negro (F07)



New!
Verde esmeralda (F08)



New!
Grosella (F09)



New!
Salmón (F10)

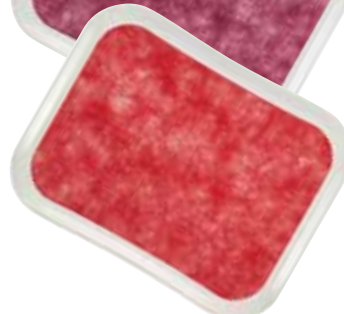

New!
Roble claro (F86)



New!
Roble marrón (F87)



New!
Roble oscuro (F88)



New!
Oliva claro (F89)



New!
Oliva marrón (F90)



BANDEJAS LIGERAS ANTIDESLIZANTES VERSA LITE DE POLIÉSTER

ESPECIFICACIONES

Material	Poliéster reforzado de fibra de vidrio de rendimiento estándar – SMC
Características de la superficie	Antideslizantes
Rendimiento	Excelente
Separadores de apilamiento	Sí
Se pueden lavar en lavavajillas	Sí – de forma normal
Resistencia a las sustancias químicas	Buena
Prueba de secado	Excelente
Resistencia a los choques	Buena
Resistencia a las roturas	Buena
Resistencia a los rasguños	Buena
Resistencia a las manchas	Buena
Resistencia al calor*	-40° a +80°C±



±No se recomienda para carritos calentados.

Personalización: Comuníquese con su representante Cambro para obtener los precios.

*Personalización, resistencia al calor: 90°C.

USO RECOMENDADO

Uso intensivo / Prioridad económica

- Hospitales
- Escuelas
- Universidades
- Comedores / Cafeterías / Autoservicio
- Militar
- Banquetes a domicilio / Cruceros
- Servicio de habitaciones de hotel

Disponible únicamente a través de Cambro European Logistics (CEL), Alemania y Cambro Özay, Turquía.



Diseño de perfil alto Diseño de perfil bajo



Diseño de borde plano



Las esquinas de poliéster reforzadas proporcionan una protección mayor contra impactos de los bordes y las esquinas.



Las bases apiladoras mantienen las bandejas apiladas de forma segura, en su lugar, y garantizan un flujo de aire adecuado.



Las bandejas ligeras Versa Lite Century poseen bordes bajos y esquinas ergonómicas que mejoran la comodidad.



Las bandejas antideslizantes agarran con firmeza.

Pedido cantidad mínima de CEL:
Artículo en existencia una caja,
Artículo sin existencias 120 unidades.
No se venden cajas parciales.

PRODUCTOS Y COLORES EN EXISTENCIA EN NUESTROS ALMACENES EUROPEOS

GL4002NS: (B22)

Colores de las bandejas:



B22

Sahara sobre bandeja Sahara



B14

Bandeja Titan en color humo moteado

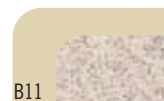

B11

Bandeja Sahara en color blanco perla



B99

Negro empedrado sobre bandeja gris pálido



CÓDIGO	TAM.
Bandejas Versa Lite – Diseño de perfil alto	
VL1418NS	35,5 x 45,7 cm
VL3343NS	33 x 43
Bandejas Versa Lite Century™ – Diseño de perfil bajo	
VL3646CNS	35,5 x 45,7
VL3343CNS	33 x 43
Bandejas Versa Lite – Diseño de borde plano	
GL3980NS*	53 x 37
GL4002NS*	53 x 32,5

Cantidad Por Cada Paquete: 12.

*Diseñadas con esquinas reforzadas para una apilación automática en lavavajillas de cinta transportadora.

BANDEJAS DE POLIÉSTER VERSA LITE CON SUPERFICIE DE CAUCHO ANTIDESLIZANTE

ESPECIFICACIONES

Material	Poliéster reforzado de fibra de vidrio de rendimiento estándar – SMC + Caucho antideslizante
Características de la superficie	Caucho antideslizante
Rendimiento	Excelente
Separadores de apilamiento	Sí
Se pueden lavar en lavavajillas	Sí – de forma normal
Resistencia a las sustancias químicas	Buena
Prueba de secado	Excelente
Resistencia a los choques	Buena
Resistencia a las roturas	Buena
Resistencia a los rasguños	Buena
Resistencia a las manchas	Buena
Resistencia al calor	-40° a +100°C‡



‡No se recomienda para carritos calentados.

USO RECOMENDADO

Tráfico moderado /
Prioridad económica

- Servicio de banquetes
- Restaurantes / Cafés
- Bares / Clubes / Pubs
- Banquetes a domicilio
- Brasseries

Disponible únicamente a través de Cambro European Logistics (CEL), Alemania y Cambro Özay, Turquía.

Pedido cantidad mínima de CEL:

Artículo en existencia una caja,
Artículo sin existencias 120 unidades.
No se venden cajas parciales.



Diseño de perfil alto

Diseño de borde plano

PRODUCTOS Y COLORES EN EXISTENCIA EN NUESTROS ALMACENES EUROPEOS

GL1070RNS: (A83)
GL4002RNS: (A83), (A87)



CÓDIGO	CANTIDAD DIÁM./TAM.	CANTIDAD POR CADA PAQUETE
Bandejas Versa – Diseño de perfil alto		
VL1418RNS	35,5 x 45,7 cm	12
Bandejas Versa – Diseño de borde plano		
GL1070RNS*	32,5 x 26,5	12
GL4002RNS*	53 x 32,5	12
GL3980RNS*	53 x 37	12
Bandejas Versa – Bandejas para Cafés		
VL2129RNS	21 x 29	12
VL3200RNS	∅ 32	12
VL3600RNS	∅ 36	12

*Diseñadas con esquinas reforzadas para desapilarlas automáticamente sobre los lavavajillas con banda transportadora.

Motivos y colores de base de las bandejas:



A87 Negro

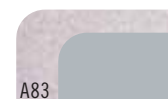

A83

Gris sobre bandeja granito

BANDEJAS DE FIBRA DE VIDRIO CAMTRAYS® CON SUPERFICIE LISA

ESPECIFICACIONES

Material	Capas de fibra de vidrio + Resina de poliéster
Características de la superficie	Lisa
Rendimiento	Excelente
Separadores de apilamiento	Sí
Se pueden lavar en lavavajillas	Sí – frecuentemente
Resistencia a las sustancias químicas	Buena
Prueba de secado	Excelente
Resistencia a los choques	Excelente
Resistencia a las roturas	Excelente
Resistencia a los rasguños	Excelente
Resistencia a las manchas	Excelente
Resistencia al calor	-10° a +100°C‡

†Disponible en todos los colores y motivos estándar y grupo III-Madera.

‡No se recomienda para carritos calentados.

Δ Disponible en todos los colores y motivos estándar excepto los motivos Servilleta.

Personalización, vea la página 204.

*Artículos de fabricación especial sólo bajo pedido en firme, no son retornables.



USO RECOMENDADO

Mucho tráfico / Uso frecuente

- Hospitales
- Escuelas
- Universidades
- Comedores / Cafeterías / Autoservicio
- Militar
- Servicio de habitaciones de hotel



Diseño de perfil alto



Diseño de perfil bajo

PRODUCTOS Y COLORES EN EXISTENCIA EN NUESTROS ALMACENES EUROPEOS

1216: (204)



CÓDIGO	TAM.	CANTIDAD POR CADA PAQUETE
Rectangulares – Diseño de perfil alto		
810†	20,5 x 25 cm	12
915†	22 x 38	12
926*†	22,5 x 65 x 2,5	12
1014†	27 x 35	12
1015*Δ	26 x 38	24
1116*Δ	27,5 x 40,5	24
1216†	30,5 x 41,5	12
1313†	33 x 33	12
1318*†	32 x 45 x 3	12
1418†	35,5 x 45,7	12
1520†	38 x 51,5	12
1622†	40,5 x 56	12
16225*†	42 x 57	12
1826†	45,5 x 65,5	6
Rectangulares – Diseño de perfil bajo		
46†	11 x 15	12
57*†	12,5 x 18	12
2025*†	53 x 65	6



BANDEJAS DE FIBRA DE VIDRIO CAMTRAYS® CON SUPERFICIE LISA

ESPECIFICACIONES

Material	Capas de fibra de vidrio + Resina de poliéster
Características de la superficie	Lisa
Rendimiento	Excelente
Separadores de apilamiento	Sí
Se pueden lavar en lavavajillas	Sí – frecuentemente
Resistencia a las sustancias químicas	Buena
Prueba de secado	Excelente
Resistencia a los choques	Excelente
Resistencia a las roturas	Excelente
Resistencia a los rasguños	Excelente
Resistencia a las manchas	Excelente
Resistencia al calor	-10° a +100°C‡

†Disponible en los colores y motivos del Grupo I y en los motivos del Grupo III-Madera.

‡No se recomienda para carrito caliente.
Personalización, vea la página 204.

ΔDisponible en los colores y motivos del Grupo I excepto el motivo Servilleta, y en los motivos del Grupo III-Madera.

*Artículos de fabricación especial que no tenemos en existencia, no son retornables



USO RECOMENDADO

Mucho tráfico / Uso frecuente

- Hospitales
- Escuelas
- Universidades
- Comedores / Cafeterías / Autoservicio
- Militar
- Servicio de habitaciones de hotel



Diseño de perfil alto

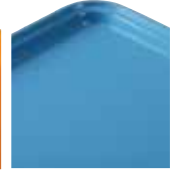

Diseño de perfil bajo



CÓDIGO	DIÁM./ TAM.	CANTIDAD POR CADA PAQUETE
Trapezoides – Diseño de perfil alto		
1418TR*†	35,5 x 45,7 cm	12
1422TR*†	35,5 x 56	12
Trapezoides – Diseño de perfil bajo		
1520TR*†	37 x 49,5	12
Ovalada – Diseño de perfil bajo		
2500*Δ	49 x 61	6
2700*Δ	56 x 68,5	6
Redonda – Diseño de perfil alto		
900*Δ	∅ 23	12
1000*Δ	∅ 25,5	12
1100Δ	∅ 28	12
1200*Δ	∅ 30,5	12
1300*Δ	∅ 33	12
1400Δ	∅ 35,5	12
1600Δ	∅ 40,5	12
Redonda – Diseño de perfil bajo		
1550*Δ	∅ 40,5	12
1950*Δ	∅ 49,5	12

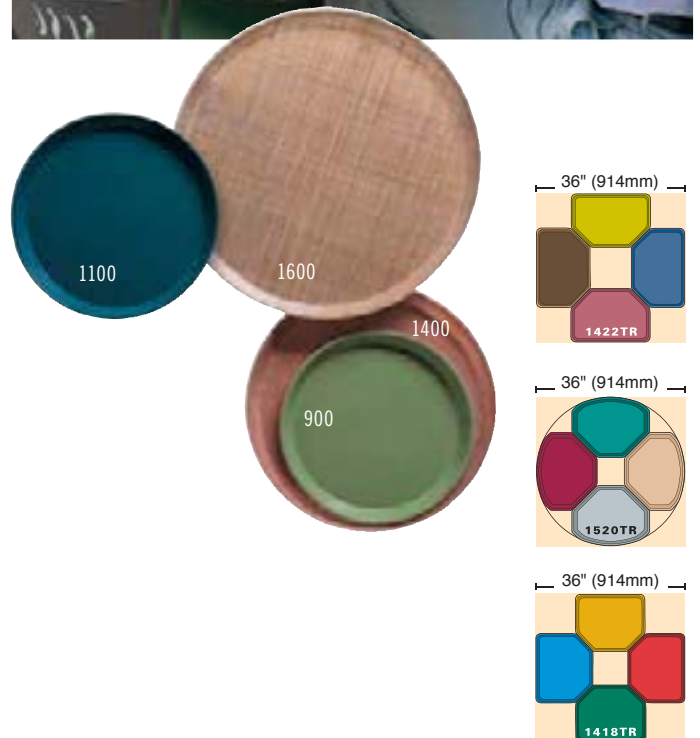

BANDEJAS DE FIBRA DE VIDRIO CAMTRAYS® CON SUPERFICIE LISA

ESPECIFICACIONES

Material	Capas de fibra de vidrio + Resina de poliéster
Características de la superficie	Lisa
Rendimiento	Excelente
Separadores de apilamiento	Sí
Se pueden lavar en lavavajillas	Sí – frecuentemente
Resistencia a las sustancias químicas	Buena
Prueba de secado	Excelente
Resistencia a los choques	Excelente
Resistencia a las roturas	Excelente
Resistencia a los rasguños	Excelente
Resistencia a las manchas	Excelente
Resistencia al calor	-10° a +100°C‡

*Artículos de fabricación especial que no tenemos en existencia, no son retornables.

❖ Disponible únicamente en los colores del grupo 1.

1418H y 1520H disponibles únicamente en los colores del Grupo I y están cubiertas por una garantía de 2 años prorrateada contra los defectos de fábrica.

Figura en la lista de la NSF sólo para alimentos con contacto no directo.

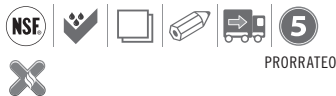

PRORRATEO

‡No se recomienda para carrito caliente. Personalización, vea la página 204. Las bandejas 1418H y 1520H solo están disponibles en proceso de impresión de cuatro colores. Consulte la sección Personalización de bandejas de fibra de vidrio para obtener más detalles.

USO RECOMENDADO

Mucho tráfico / Uso frecuente

- Hospitales
- Escuelas
- Universidades
- Comedores / Cafeterías / Autoservicio
- Militar
- Servicio de habitaciones de hotel



Diseño de perfil alto

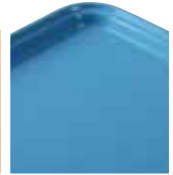

Diseño de perfil bajo

PRODUCTOS Y COLORES EN EXISTENCIA EN NUESTROS ALMACENES EUROPEOS

1418H: (110), (199), (538)

3242: (110)

3253: (110), (148)



1418H



CÓDIGO	TAM.	CANTIDAD POR CADA PAQUETE
Rectangulares métricas – Diseño de perfil alto		
1313	33 x 33 cm	12
3242	31,9 x 41,9	12
3853*	37,5 x 53	12
Rectangulares métricas – Diseño de perfil bajo		
2632*	26,5 x 32,5	12
3046*	30 x 46	12
3253*	32,5 x 53	12
3343	33 x 43	12
3753*	37 x 53	12
Camtrays® con asas		
1418H*❖	35,5 x 45,7	12
1520H*❖	38 x 51,5	12

BANDEJAS CAMTRAY® COLORES DEL GRUPO I

Colores aparecen en orden alfabético. Véase la referencia numérica en la página siguiente.



123
Azul Amazonas



101
Pergamino Antiguo



513
Castaño Hoja de Laurel



110
Negro



409
Rubor



116
Castaño de Brasil

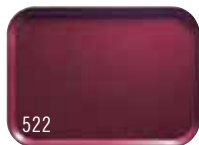

522
Vino Tinto



521
Rojo Cambro



537
Amarillo Camafeo



505
Rojo Cereza



220
Naranja Cidra



538
Blanco Cabaña



117
Durazno Oscuro



104
Bronceado del Desierto



514
Oro Térreo



221
Rojo Eterno



551
Uva



105
Azul Horizonte



429
Limón de los Cayos



536
Chifón Amarillo Limón



106
Durazno Pálido



113
Limonada



504
Mostaza



428
Verde Olivo



222
Naranja Garbosa



107
Gris Perla



410
Crema de Frambuesas



501
Rojizo Real



518
Azul Verdoso



119
Verde Sherwood



510
Rojo Insigne



177
Azul Cielo



401
Azul Pizarra



508
Castaño Gamuza



199
Gris Pardo



414
Cerceta



171
Oro Toscano



148
Blanco

Debido al proceso de impresión de este catálogo, los colores que aparecen aquí pueden no ser exactamente igual a los reales. Para los colores exactos, póngase en contacto con Cambro o con su representante y con gusto le enviaremos una pequeña muestra del color.

BANDEJAS CAMTRAY® MOTIVOS DEL GRUPO I

Galaxia

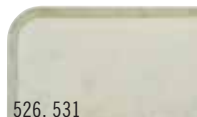

526, 531
Pergamino Antiguo
(526 Oro), (531 Plata)

Remolino



270
Negro y Oro 



277
Gris 

Servilleta



241
Pergamino Antiguo 

Abstracto



214
Bronceado 



215
Gris 

 Las bandejas no son retornables.



BANDEJAS CAMTRAY GRUPO III – MADERA

Madera



308
Teca de Birmania 



304
Roble Campestre 



301
Esterilla Oscura 



309
Teca de Java 

Lino



329
Melcocha 



302
Esterilla Pálida 





303
Tajo Claro 



307
Olmo Claro 



204
Bejuco de Indias 

 Las bandejas no son retornables.

BANDEJAS CAMTRAY COLORES DEL GRUPO I

— REFERENCIA NUMÉRICA POR CÓDIGO DE COLOR

Pergamino Antiguo (101),
Bronceado del Desierto (104),
Azul Horizonte (105),
Durazno Pálido (106),
Gris Perla (107),
Negro (110), Limonada (113),
Castaño de Brasil (116),
Durazno Oscuro (117),

Verde Sherwood (119),
Azul Amazonas (123),
Blanco (148), Oro Toscano (171),
Azul Cielo (177), Gris Pardo (199),
Naranja Cidra (220),
Rojo Eterno (221),
Naranja Garbosa (222),
Azul Pizarra (401), Rubor (409),

Crema de Frambuesas (410),
Cerceta (414), Verde Olivo (428),
Limón de los Cayos (429),
Rojizo Real (501), Mostaza (504),
Rojo Cereza (505),
Castaño Gamuza (508),
Rojo Insigne (510),
Castaño Hoja de Laurel (513),

Oro Térreo (514), Azul Verdoso (518),
Rojo Cambro (521), Vino Tinto (522),
Chifón Amarillo Limón (536),
Amarillo Camafeo (537),
Blanco Cabaña (538), Uva (551).

Debido al proceso de impresión de este catálogo, los colores que aparecen aquí pueden no ser exactamente igual a los reales. Para los colores exactos, póngase en contacto con Cambro o con su representante y con gusto le enviaremos una pequeña muestra del color.

BANDEJAS ANTIDESLIZANTES VERSA CAMTRAYS®

- Las bandejas antideslizantes Camtrays proporcionan un mejor agarre para la entrega segura de comida.
- Las bases apiladoras mantienen las bandejas apiladas de forma segura, en su lugar, y garantizan un flujo de aire adecuado.
- Resistencia a temperatura entre -40° y 80°C.‡
- Las asas contorneadas permiten la entrega de alimentos de forma segura y elegante.

Colores: Gris Perla con Titán (381), Negro con Negro Empedrado (382), Marfil con Sahara (380).

Las bandejas antideslizantes Versa Camtrays con asas están cubiertas por la patente estadounidense D 683,191 S.



Personalización: Comuníquese con su representante Cambro para obtener los precios.

‡No se recomienda para carritos calentados.



Diseño de perfil alto

Diseño de borde plano

1418VCH



1418VC

Negro con Negro Empedrado (382)

Gris Perla con Titán (381)

Marfil con Sahara (380)

CODE	TAM.	CANTIDAD POR CADA PAQUETE
Antideslizantes Versa Camtrays		
1418VC	35,5 x 45,7 cm	12
1520VC	38 x 51	12
Antideslizantes Versa Camtrays con asas		
1418VCH	35,5 x 45,7	12
1520VCRST	38 x 51	12

BANDEJAS PARA DIETA

ESPECIFICACIONES

Material	Capas de fibra de vidrio + Resina de poliéster
Características de la superficie	Lisa
Rendimiento	Excelente
Separadores de apilamiento	Sí
Se pueden lavar en lavavajillas	Sí – frecuentemente
Resistencia a las sustancias químicas	Buena
Prueba de secado	Excelente
Resistencia a los choques	Excelente
Resistencia a las roturas	Buena
Resistencia a los rasguños	Buena
Resistencia a las manchas	Excelente
Resistencia al calor	-10° a +100°C‡

‡No se recomienda para carrito caliente.

USO RECOMENDADO

Mucho tráfico / Uso frecuente
– Hospitales
– Escuelas
– Universidades
– Comedores / Cafeterías / Autoservicio
– Militar
– Servicio de habitaciones de hotel

Disponible en todos los colores y motivos estándar y grupo III-Madera.

*Artículos de fabricación especial sólo bajo pedido en firme, no son retornables.



PRORRATEO

BANDEJAS CAMLITE®

ESPECIFICACIONES

Material	Capas de fibra de vidrio + Resina de poliéster
Características de la superficie	Lisa
Rendimiento	Excelente
Separadores de apilamiento	Sí
Se pueden lavar en lavavajillas	Sí – frecuentemente
Resistencia a las sustancias químicas	Buena
Prueba de secado	Excelente
Resistencia a los choques	Excelente
Resistencia a las roturas	Buena
Resistencia a los rasguños	Buena
Resistencia a las manchas	Excelente
Resistencia al calor	-10° a +100°C‡

‡No se recomienda para carrito caliente.

USO RECOMENDADO

Mucho tráfico / Uso frecuente
– Hospitales
– Escuelas
– Universidades
– Comedores / Cafeterías / Autoservicio
– Militar
– Servicio de habitaciones de hotel

Colores: Rosa Rojizo (163), Amarillo (145), Verde (162), Azul (142), Bronceado (161), Blanco Acero (676), Rojo Acero (675), Azul Acero (674), Negro (110).

Se requiere un pedido mínimo de 12 docenas para cualquier color especial.



PRORRATEO



Diseño de perfil bajo



Diseño de perfil alto Diseño de perfil bajo

CÓDIGO	TAM.	CANTIDAD POR CADA PAQUETE
Bandejas para dieta – Diseño de perfil bajo		
1216D*	30,5 x 41,5 cm	12
1219D*	30,5 x 48,3	12
1220D*	30,5 x 51	12
1222D*	30,5 x 56	12
1418D*	35,5 x 45,7	12
1520D*	38 x 51,3	12

CÓDIGO	TAM.	CANTIDAD POR CADA PAQUETE
Rectangulares – Diseño de perfil alto		
1014CL	27 x 35 cm	12
1216CL	30,5 x 41,5	12
1418CL	35,5 x 45,7	12
1520CL	38 x 51,5	12
1826CL	45,5 x 65,5	12
Rectangulares – Diseño de perfil bajo		
3253CL	32,5 x 53	12

BANDEJAS CAMWEAR®

ESPECIFICACIONES

Material	Camwear
Características de la superficie	Texturizada
Rendimiento	Excelente
Separadores de apilamiento	Sí
Se pueden lavar en lavavajillas	Sí – frecuentemente
Resistencia a las sustancias químicas	Buena
Prueba de secado	Excelente
Resistencia a los choques	Excelente
Resistencia a las roturas	Excelente
Resistencia a los rasguños	Muy Buena
Resistencia a las manchas	Muy Buena
Resistencia al calor	-40° a +99°C‡



PRORRATEO

‡No se recomienda para carrito caliente.

USO RECOMENDADO

Tráfico moderado /
Prioridad económica

- Escuelas
- Universidades
- Comedores / Cafeterías / Autoservicio
- Militar
- Restaurantes de servicio rápido
- Galerías de restaurantes ("Food Courts") / Tiendas de bocadillos

Colores: Azul (168), Beige (133), Negro (110), Metal ahumado (485), Arándano oscuro (488).

Figura en la lista de la NSF sólo para alimentos con contacto no directo.

BANDEJAS CAMWEAR CON SUPERFICIE ANTIDESLIZANTE

ESPECIFICACIONES

Material	Camwear
Características de la superficie	Antideslizante
Rendimiento	Excelente
Separadores de apilamiento	Sí
Se pueden lavar en lavavajillas	Sí – frecuentemente
Resistencia a las sustancias químicas	Buena
Prueba de secado	Excelente
Resistencia a los choques	Excelente
Resistencia a las roturas	Excelente
Resistencia a los rasguños	Buena
Resistencia a las manchas	Buena
Resistencia al calor	-40° a +82°C‡



PRORRATEO

‡No se recomienda para carrito caliente.

USO RECOMENDADO

Tráfico moderado /
Prioridad económica

- Escuelas / Universidades
- Comedores / Cafeterías / Autoservicio
- Militar
- Restaurantes de servicio rápido
- Galerías de restaurantes ("Food Courts") / Tiendas de bocadillos
- Restaurantes / Cafés
- Brasseries
- Servicio de habitaciones de hotel
- Hospitales

Colores: Negro (110), Metal ahumado (485), Arándano oscuro (488).

Figura en la lista de la NSF sólo para alimentos con contacto no directo.



CÓDIGO	TAM.	CANTIDAD POR CADA PAQUETE
Rectangular – Diseño de perfil alto		
1418CW	35,5 x 45,7 cm	12
1520CW	38 x 51	12
Rectangular con asas – Diseño de perfil alto		
1418CWH New!	35,5 x 45,7	12
1520CWH New!	38 x 51	12
Trapezoide – Diseño de perfil alto		
1418TRCW	35,5 x 45,7	12

PRODUCTOS Y COLORES EN EXISTENCIA EN NUESTROS ALMACENES EUROPEOS

1418CWNS: (488)

Negro (110)

Arándano oscuro (488)

Metal ahumado (485)



CÓDIGO	TAM.	CANTIDAD POR CADA PAQUETE
Rectangular – Diseño de perfil alto		
1418CWNS	35,5 x 45,7 cm	12
1520CWNS	38 x 51	12
Rectangular con asas – Diseño de perfil alto		
1418CWNSH New!	35,5 x 45,7	12
1520CWNSH New!	38 x 51	12

BANDEJAS DE FIBRA DE VIDRIO CAMTREAD® CON SUPERFICIE DE CAUCHO ANTIDESLIZANTE

ESPECIFICACIONES

Material	Capas de fibra de vidrio + resina de poliéster + superficie de caucho antideslizante moldeada de borde a borde
Características de la superficie	Caucho antideslizante
Rendimiento	Excelente
Separadores de apilamiento	Sí
Se pueden lavar en lavavajillas	Sí – Frecuentemente
Resistencia a las sustancias químicas	Buena
Prueba de secado	Excelente
Resistencia a los choques	Excelente
Resistencia a las roturas	Buena
Resistencia a los rasguños	Excelente
Resistencia a las manchas	Bueno
Resistencia al calor	-10° a +100°C‡

Los pedidos de bandejas Camtread en colores no estándar se gestionarán únicamente bajo cotización especial.

*Artículos de fabricación especial sólo bajo pedido en firme, no son retornables.

No para uso en carros calientes.

Consulte la página 205 para ver detalles y tamaños de personalización.



USO RECOMENDADO

Mucho tráfico / Uso frecuente

- Servicio de banquetes
- Restaurantes / Cafés
- Bares / Clubes / Pubs
- Banquetes a domicilio
- Brasseries



PRODUCTOS Y COLORES EN EXISTENCIA EN NUESTROS ALMACENES EUROPEOS

1014CT, 1100CT, 1216CT, 1826CT, 2500CT, 2900CT, 3253CT: (110)
1400CT, 1418CT, 1600CT, 1800CT, 2700CT: (110), (138)



Diseño de perfil bajo Ovalada

Colores de las bandejas:

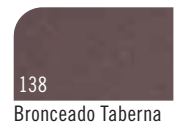
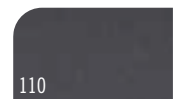

CÓDIGO	DIÁM./ TAM.	CANTIDAD POR CADA PAQUETE
Redonda – Diseño de perfil alto		
900CT*	∅ 23 cm	12
1100CT	∅ 28	12
1400CT	∅ 35,5	12
1600CT	∅ 40,5	12
1800CT	∅ 45	6
Redonda – Diseño de perfil bajo		
1550CT*	∅ 40,5	12
1950CT*	∅ 49,5	12
Ovalada – Diseño de perfil bajo		
2500CT	49 x 59	6
2700CT	56 x 68,5	6
2900CT	73,5 x 60	6
Rectangular – Diseño de perfil alto		
1014CT*	27 x 35	12
1216CT	30,5 x 41,5	12
1418CT	35,5 x 45,7	12
1520CT*	38 x 51,5	12
1622CT*	40,5 x 56	12
1826CT	45 x 65	6
Rectangular – Diseño de perfil bajo		
3253CT	32,5 x 53	12

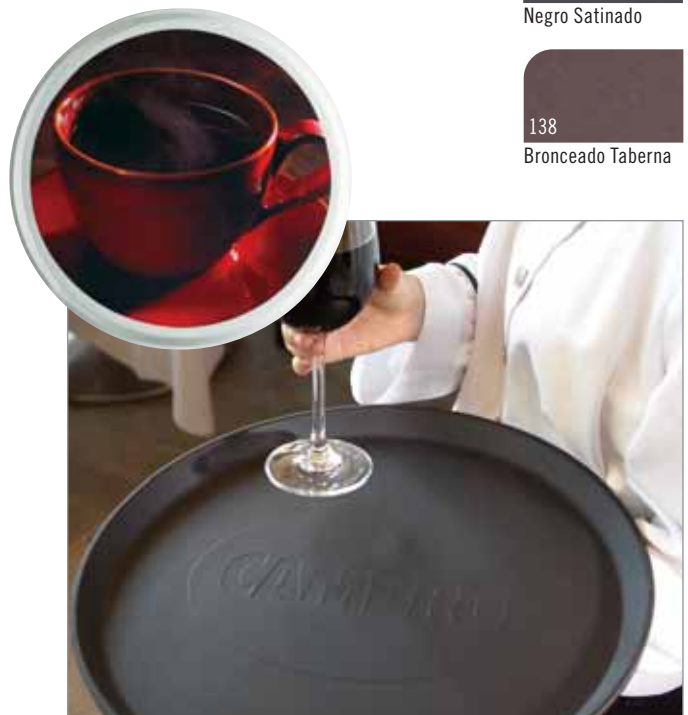

BANDEJAS TREADLITE™

ESPECIFICACIONES

Material	Capas de fibra de vidrio + Resina de poliéster + Superficie de caucho antideslizante
Características de la superficie	Superficie de caucho antideslizante
Rendimiento	Bueno
Separadores de apilamiento	Sí
Se pueden lavar en lavavajillas	Sí – Frecuentemente
Resistencia a las sustancias químicas	Buena
Prueba de secado	Buena
Resistencia a los choques	Buena
Resistencia a las roturas	Buena
Resistencia a los rasguños	Buena
Resistencia a las manchas	Buena
Resistencia al calor	-10° a +80°C‡



PRORRATEO

‡No se recomienda para carrito caliente.

USO RECOMENDADO

Tráfico moderado /
Prioridad económica

- Brasseries
- Restaurantes / Cafés
- Bares / Clubes / Pubs

PRODUCTOS Y COLORES EN EXISTENCIA EN NUESTROS ALMACENES EUROPEOS

1400TL, 1600TL: (110)



CÓDIGO	DIÁM.	CANTIDAD POR CADA PAQUETE
Redonda – Diseño de perfil alto		
1400TL	ø 35,5 cm	12
1600TL	ø 40,5	12

Colores de las bandejas:

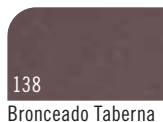

BANDEJAS POLYTREAD®

ESPECIFICACIONES

Material	Polipropileno + Superficie de caucho antideslizante
Características de la superficie	Superficie de caucho antideslizante
Rendimiento	Bueno
Separadores de apilamiento	Sí
Se pueden lavar en lavavajillas	Sí – ocasionalmente
Resistencia a las sustancias químicas	Buena
Prueba de secado	Buena
Resistencia a los choques	Buena
Resistencia a las roturas	Buena
Resistencia a los rasguños	Buena
Resistencia a las manchas	Buena
Resistencia al calor	-10° a +80°C‡



PRORRATEO

‡No se recomienda para carrito caliente.



USO RECOMENDADO

Tráfico moderado /
Prioridad económica

- Brasseries
- Restaurantes / Cafés
- Bares / Clubes / Pubs



Diseño de perfil alto



Colores de las bandejas:



CÓDIGO	DIÁM./ TAM.	CANTIDAD POR CADA PAQUETE
Redonda – Diseño de perfil alto		
PT1100	ø 28 cm	12
PT1400	ø 35,5	12
PT1600	ø 40,5	12
Rectangular – Diseño de perfil alto		
PT1014	27 x 34,5	24
PT1216	30 x 41,5	24
PT1418	36 x 46	12

BANDEJAS EPICTREAD™

ESPECIFICACIONES

Material	Capas de fibra de vidrio + antideslizantes, superficie repelente al agua
Características de la superficie	Superficie antideslizante
Rendimiento	Buena
Separadores de apilamiento	Sí
Se pueden lavar en lavavajillas	Sí – ocasionalmente
Resistencia a las sustancias químicas	Buena
Prueba de secado	Buena
Resistencia a los choques	Buena
Resistencia a las roturas	Buena
Resistencia a los rasguños	Buena
Resistencia a las manchas	Buena
Resistencia al calor	-10° a +90°C‡



PRORRATEO

‡No se recomienda para carrito caliente.

USO RECOMENDADO

Uso leve / Énfasis en el estilo y con lavado limitado

- Servicio de banquetes
- Restaurantes / Cafés
- Bares / Clubes / Pubs
- Banquetes a domicilio
- Brasseries

Negro (110)

Blanco (148)

Azul español (503)

Vino tinto oscuro (207)

Verde oscuro (206)

Rojo Cambro (521)



CÓDIGO	DIÁM.	CANTIDAD POR CADA PAQUETE
1400ET	ø 39 cm	12
1600ET	ø 43,7	12

BANDEJAS DE MADERA DE CAOBA CON SUPERFICIE ANTIDESLIZANTE

ESPECIFICACIONES

Material	Caoba contrachapada
Características de la superficie	Superficie antideslizante
Rendimiento	Buena
Separadores de apilamiento	No
Se pueden lavar en lavavajillas	Sí – ocasionalmente
Resistencia a las sustancias químicas	Buena
Prueba de secado	Buena
Resistencia a los choques	Buena
Resistencia a las roturas	Buena
Resistencia a los rasguños	Buena
Resistencia a las manchas	Buena
Resistencia al calor	-10° a +100°C‡



‡No se recomienda para carrito caliente.

USO RECOMENDADO

Uso leve / Énfasis en el estilo y con lavado limitado

- Servicio de banquetes
- Restaurantes / Cafés
- Bares / Clubes / Pubs
- Banquetes a domicilio
- Brasseries

Disponible únicamente a través de Cambro European Logistics (CEL), Alemania y Cambro Özyay, Turquía.



Caoba (W02)

CÓDIGO	DIÁM./ TAM.	CANTIDAD POR CADA PAQUETE
Rectangular		
MW3245	32 x 45 cm	12
MW3858	37,5 x 57,5	12
MW3646	36 x 46	12
Ovalada		
MW2129	21 x 29	12
Bandeja redonda para cervezas		
MW3200	ø 32	12
MW3600	ø 36	12
MW4200	ø 42	12

BANDEJAS DE MADERA DE HAYA CON SUPERFICIE LISA

ESPECIFICACIONES

Material	Haya contrachapada
Características de la superficie	Lisa
Rendimiento	Bueno
Separadores de apilamiento	No
Se pueden lavar en lavavajillas	Sí – de forma Normal
Resistencia a las sustancias químicas	Buena
Prueba de secado	Buena
Resistencia a los choques	Buena
Resistencia a las roturas	Buena
Resistencia a los rasguños	Buena
Resistencia a las manchas	Buena
Resistencia al calor	-10° a +100°C‡



PRORRATEO

‡No se recomienda para carrito caliente.

USO RECOMENDADO

Uso leve / Énfasis en el estilo y con lavado limitado

- Servicio de banquetes
- Restaurantes / Cafés
- Banquetes a domicilio



Color de la bandeja:



Madera de Haya

CÓDIGO	DIÁM./ TAM.	CANTIDAD POR CADA PAQUETE
Rectangular – Serie 60		
PH556010	45 x 32 cm	12
PH556020	58 x 38	12
PH556030	63 x 40	12
PH556040	70 x 45	12
PH556050	75 x 48	12
Rectangular – Serie 65		
PH556510	27 x 20	12
PH556520	33 x 23	12
Ovalada		
PH557010	23 x 16	24
PH557020	26 x 20	24
PH557030	29 x 21	24
PH557040	33 x 24	24
Bandeja redonda para cervezas		
PH558510	∅ 32	12
PH558520	∅ 36	12
PH558530	∅ 42	12

BANDEJAS DE MADERA DE HAYA CON SUPERFICIE ANTIDESLIZANTE

ESPECIFICACIONES

Material	Haya contrachapada
Características de la superficie	Superficie antideslizante
Rendimiento	Bueno
Separadores de apilamiento	No
Se pueden lavar en lavavajillas	Sí – ocasionalmente
Resistencia a las sustancias químicas	Buena
Prueba de secado	Buena
Resistencia a los choques	Buena
Resistencia a las roturas	Buena
Resistencia a los rasguños	Buena
Resistencia a las manchas	Buena
Resistencia al calor	-10° a +100°C‡



PRORRATEO

‡No se recomienda para carrito caliente.

USO RECOMENDADO

Uso leve / Énfasis en el estilo y con lavado limitado

- Servicio de banquetes
- Restaurantes / Cafés
- Bares / Clubes / Pubs
- Banquetes a domicilio
- Brasseries

Disponible únicamente a través de Cambro European Logistics (CEL), Alemania y Cambro Özay, Turquía.

PRODUCTOS Y COLORES EN EXISTENCIA EN NUESTROS ALMACENES EUROPEOS

PH556056: (000)

Pedido cantidad mínima de CEL: Artículo en existencia una caja, Artículo sin existencias 120 unidades. No se venden cajas parciales.



Color de la bandeja:



Madera de Haya

CÓDIGO	DIÁM./ TAM.	CANTIDAD POR CADA PAQUETE
Rectangular – Serie 60		
PH556016	45 x 32 cm	12
PH556026	58 x 38	12
PH556036	63 x 40	12
PH556046	70 x 45	12
PH556056	75 x 48	12
Rectangular – Serie 65		
PH556516	27 x 20	12
PH556526	33 x 23	12
Ovalada		
PH557016	23 x 16	24
PH557026	26 x 20	24
PH557036	29 x 21	24
PH557046	33 x 24	24
Bandeja redonda para cervezas		
PH558516	∅ 32	12
PH558526	∅ 36	12
PH558536	∅ 42	12

CORFÚ – BANDEJAS LAMINADAS CON SUPERFICIE DE CAUCHO ANTIDESLIZANTE

ESPECIFICACIONES

Material	Laminado + Superficie de caucho antideslizante
Características de la superficie	Superficie de caucho antideslizante
Rendimiento	Excelente
Separadores de apilamiento	No
Se pueden lavar en lavavajillas	Sí – de forma normal
Resistencia a las sustancias químicas	Excelente
Prueba de secado	Buena
Resistencia a los choques	Buena
Resistencia a las roturas	Buena
Resistencia a los rasguños	Buena
Resistencia a las manchas	Buena
Resistencia al calor	-10° a +100°C‡



Personalización,
vea la página 205.

PRORRATEO

‡No se recomienda para
carrito caliente.

Nota: Todas las bandejas laminadas
tienen que secarse antes de ser apiladas.

USO RECOMENDADO

Uso leve / Énfasis en el estilo y con
lavado limitado

- Comedores / Cafeterías / Autoservicio
- Servicio de banquetes
- Restaurantes / Cafés
- Bares / Clubes / Pubs
- Banquetes a domicilio

Disponible únicamente a través de
Cambro European Logistics (CEL),
Alemania y Cambro Üzay, Turquía.

Pedido cantidad mínima de CEL:

Artículo en existencia una caja, Artículo
sin existencias 120 unidades. No se
venden cajas parciales.

PRODUCTOS Y COLORES EN EXISTENCIA EN NUESTROS ALMACENES EUROPEOS .

C03200, C03343, C03800, C04300,
C03646: (D01)



CÓDIGO	DIÁM./ TAM.	CANTIDAD POR CADA PAQUETE
Rectangular		
C02632	26,5 x 32,5 cm	12
C03253	32,5 x 53	12
C03343	33 x 43	12
C03646	36 x 46	12
C03753	37 x 53	12
Redonda		
C03200	∅ 32	12
C03800	∅ 38	12
C04300	∅ 43	12

Colores de las bandejas:

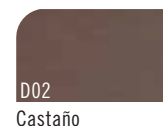

MYKONOS – BANDEJAS LAMINADAS CON SUPERFICIE ANTIDESLIZANTE

ESPECIFICACIONES

Material	Laminado + superficie antideslizante
Características de la superficies	Superficie antideslizante
Rendimiento	Bueno
Separadores de apilamiento	No
Se pueden lavar en lavavajillas	Sí – de forma Mínima
Resistencia a las sustancias químicas	Buena
Prueba de secado	Buena
Resistencia a los choques	Buena
Resistencia a las roturas	Buena
Resistencia a los rasguños	Buena
Resistencia a las manchas	Buena*
Resistencia al calor	-10° a +100°C‡



Personalización,
vea la página 205.

PRORRATEO

‡No se recomienda para carrito caliente.
Nota: Todas las bandejas laminadas tienen que secarse antes de ser apiladas.

*Resistencia limitada a las manchas en las de abedul (E75).

USO RECOMENDADO

Uso leve / Énfasis en el estilo y con lavado limitado

- Servicio de banquetes
- Restaurantes / Cafés
- Bares / Clubes / Pubs
- Banquetes a domicilio

Disponible únicamente a través de Cambro European Logistics (CEL), Alemania y Cambro Özyay, Turquía.

Pedido cantidad mínima de CEL:
Artículo en existencia una caja, Artículo sin existencias 120 unidades. No se venden cajas parciales.

PRODUCTOS Y COLORES EN EXISTENCIA EN NUESTROS ALMACENES EUROPEOS

MY2129, MY2632, MY3253, MY3800,
MY4300, MY4361: (E76)
MY2738: (E75)
MY3343: (E75), (E76)
MY3646: (E73), (E76)



Colores de las bandejas:



CÓDIGO	DIÁM./ TAM.	CANTIDAD POR CADA PAQUETE
Rectangular		
MY2632	26,5 x 32,5 cm	24
MY2738	27 x 38	24
MY3244	32 x 44	24
MY3253	32,5 x 53	24
MY3343	33 x 43	24
MY3446	34 x 46	24
MY3646	36 x 46	24
MY3753	37 x 53	24
MY3952	39 x 52	24
MY4361	43 x 61	12
Ovalada		
MY2026	20 x 26,5	24
MY2129	21 x 29	24
Redonda		
MY3200	∅ 32	24
MY3800	∅ 38	24
MY4300	∅ 43	24



CAPRI – BANDEJAS LAMINADAS CON SUPERFICIE LISA

ESPECIFICACIONES

Material	Laminado
Características de la superficie	Lisa
Rendimiento	Bueno
Separadores de apilamiento	No
Se pueden lavar en lavavajillas	Sí – de forma normal
Resistencia a las sustancias químicas	Excelente
Prueba de secado	Buena
Resistencia a los choques	Buena
Resistencia a las roturas	Buena
Resistencia a los rasguños	Buena
Resistencia a las manchas	Excelente
Resistencia al calor	-10° a +100°C‡



Personalización,
vea la página 205.

PRORRATEO

‡No se recomienda para carrito caliente.

Nota: Todas las bandejas laminadas
tienen que secarse antes de ser apiladas.

USO RECOMENDADO

Tráfico moderado / Prioridad
económica

- Comedores / Cafeterías / Autoservicio
- Servicio de habitaciones de hotel
- Restaurantes / Cafés
- Bares / Clubes / Pubs
- Banquetes a domicilio
- Brasseries

Disponible únicamente a través de
Cambro European Logistics (CEL),
Alemania y Cambro Özyay, Turquía.

PRODUCTOS Y COLORES EN EXISTENCIA EN NUESTROS ALMACENES EUROPEOS

CA4064H: (E76), (E84)

CÓDIGO	DIMENSIONES EXTERIOR	DIMENSIONES INTERIOR
Rectangular con asas		
CA4064H	40 x 64 cm	35,6 x 53,3 cm
Cantidad por cada paquete: 12		

Capri – Rectangular con asas



Acero Bruñido
(E85)

Vengué
(E84)

Nogal
(E76)



CAPRI – BANDEJAS LAMINADAS CON SUPERFICIE LISA

Capri – Redonda



Motivo de la bandeja:

Gracias (E01).
Disponible en CA1300 solamente.

Capri – Trapezoide y Ovalada



CÓDIGO	TAM.	CANTIDAD POR CADA PAQUETE
Rectangular		
CA2028	20 x 28 cm	24
CA2632	26,5 x 32,5	24
CA2738	27 x 38	24
CA2836	28 x 36	24
CA3244	32 x 44	24
CA3253	32,5 x 53	24
CA3343	33 x 43	24
CA3446	34 x 46	24
CA3646	36 x 46	24
CA3748	37 x 48	24
CA3753	37 x 53	24
CA3952	39 x 52	24
CA4361	43 x 61	12
Redonda		
CA1300	∅ 13	24
CA3200	∅ 32	24
CA3800	∅ 38	24
CA4300	∅ 43	24
Trapezoide		
CA3247TR	32 x 47	24
Ovalada		
CA1623	16 x 23	24
CA2026	20 x 26,5	24
CA2129	21 x 29	24

Disponible únicamente a través de Cambro European Logistics (CEL), Alemania y Cambro Özay, Turquía.

Pedido cantidad mínima de CEL:
Artículo en existencia una caja, Artículo sin existencias 120 unidades. No se venden cajas parciales.

PRODUCTOS Y COLORES EN EXISTENCIA EN NUESTROS ALMACENES EUROPEOS

CA2632: (E88), (E89)
CA2738: (E76), (E86), (E87), (E88), (E89), (E90)
CA2836, CA3753: (E76), (E88), (E89)
CA3253: (E75), (E76), (E86), (E87), (E88), (E89)
CA3343, CA3646: (E73), (E75), (E76), (E82)
CA3446: (E73), (E75), (E82)
CA3748: (E73), (E82)
CA4361: (E73), (E76)

Capri – Rectangular



Colores de las bandejas:

New! E86 Roble Claro	E73 Madera de Caoba	E79 Negro
New! E87 Roble Marrón	E75 Abedul	E80 Beige
New! E88 Roble Oscuro	E76 Nogal	E81 Gris
New! E89 Oliva Claro	E77 Teca	E82 Granito Carboncillo
New! E90 Oliva Marrón	E78 Blanco	

MADEIRA – BANDEJAS LAMINADAS CON SUPERFICIE DE MADERA TEXTURIZADA

ESPECIFICACIONES

Material	Laminado
Características de la superficies	Texturizada – Por ambos lados
Rendimiento	Bueno
Separadores de apilamiento	No
Se pueden lavar en lavavajillas	Sí – de forma normal
Resistencia a las sustancias químicas	Excelente
Prueba de secado	Buena
Resistencia a los choques	Buena
Resistencia a las roturas	Buena
Resistencia a los rasguños	Buena
Resistencia a las manchas	Excelente
Resistencia al calor	-10° a +100°C‡



PRORRATEO

‡No se recomienda para carrito caliente.

Nota: Todas las bandejas laminadas tienen que secarse antes de ser apiladas.

Personalización, vea la página 205.

USO RECOMENDADO

Tráfico moderado /
Prioridad económica

- Comedores / Cafeterías / Autoservicio
- Servicio de habitaciones de hotel
- Restaurantes / Cafés
- Bares / Clubes / Pubs

Disponible únicamente a través de Cambro European Logistics (CEL), Alemania y Cambro Üzay, Turquía.

PRODUCTOS Y COLORES EN EXISTENCIA EN NUESTROS ALMACENES EUROPEOS

MA2028, MA2435, MA3343, MA3646, MA3753: (E86), (E87), (E88), (E89), (E90)

Pedido cantidad mínima de CEL: Artículo en existencia una caja, Artículo sin existencias 120 unidades. No se venden cajas parciales.



New!



Colores de las bandejas:



E73
Madera de Caoba

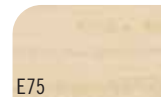

E75
Abedul

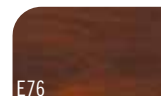

E76
Nogal



E77
Teca



New! E86
Roble Claro



New! E87
Roble Marrón



New! E88
Roble Oscuro



New! E89
Oliva Claro



New! E90
Oliva Marrón

CÓDIGO	DIÁM./ TAM.	CANTIDAD POR CADA PAQUETE
Rectangular		
MA2028 <i>New!</i>	20 x 28 cm	24
MA2435	24 x 35	24
MA3343	33 x 43	24
MA3646	36 x 46	24
MA3753	37 x 53	24
MA4361	43 x 61	12
Rectangular con asa		
MA3142H	31 x 42	24
Trapezoide		
MA3652TR	36 x 52	24
Redonda		
MA3200	∅ 32	24
MA3800	∅ 38	24
MA4300	∅ 43	24



BANDEJAS PARA ALIMENTOS DE PREPARACIÓN RÁPIDA

ESPECIFICACIONES

Material	Polipropileno
Características de la superficie	Texturizada
Rendimiento	Bueno
Separadores de apilamiento	Sí
Se pueden lavar en lavavajillas	Sí – Ocasionalmente**
Resistencia a las sustancias químicas	Excelente
Prueba de secado	Buena
Resistencia a los choques	Buena
Resistencia a las roturas	Buena
Resistencia a los rasguños	Buena
Resistencia a las manchas	Buena
Resistencia al calor	-10° a +80°C‡

*Disponibles en los siguientes colores: Negro (110), Verde Sherwood (119), Anaranjado (166), Castaño (167), Arándano (416).

‡No se recomienda para carrito caliente.

**Lávala una vez al día durante 60 segundos a una temperatura máxima de 80°C.

*No se pueden personalizar.
Producto no retornable.



USO RECOMENDADO

Tráfico moderado /
Prioridad económica

- Restaurantes de servicio rápido
- Galerías de restaurantes (“Food Courts”) / Tiendas de bocadillos



Diseño de perfil alto

Diseño de perfil alto con asas

PRODUCTOS Y COLORES EN EXISTENCIA EN NUESTROS ALMACENES EUROPEOS

1014FF, 1216FF: (110), (119), (163), (167), (168), (186)

1418FF: (107), (110), (119), (163), (167), (168), (186)

1217FFH: (110), (119), (166), (167), (416)



Colores de las bandejas:

104 Bronceado del Desierto	106 Durazno Pálido	107 Gris Perla	108 Amarillo Prímula
110 Negro	119 Verde Sherwood	163 Rojo	166 Anaranjado
167 Castaño	168 Azul	186 Azul Marino	409 Rubor
414 Cerceta	416 Arándano		

CÓDIGO	TAM.	CANTIDAD POR CADA PAQUETE
Bandejas rectangulares – Diseño de perfil alto		
1014FF	26,5 x 34,5 cm	24
1216FF	30 x 41	24
1418FF	35,5 x 45,7	12
Bandeja rectangular – Diseño de perfil alto con asas		
1217FFH*	30 x 43	24



Personalización, vea la página 205.

BANDEJAS DE COMPARTIMENTOS

ESPECIFICACIONES

Código	10146CW	BCT1014	PS1014
Material	Camwear®	ABS	Copolímero
Características de la superficie	Texturizada	Texturizada	Texturizada
Rendimiento	Excelente	Excelente	Excelente
Separadores de apilamiento	Sí	Sí	Sí
Se pueden lavar en lavavajillas	Sí – frecuentemente	Sí – frecuentemente	Sí – ocasionalmente
Resistencia a las sustancias químicas	Buena	Excelente	Excelente
Prueba de secado	Excelente	Excelente	Excelente
Resistencia a los choques	Excelente	Buena	Buena
Resistencia a las roturas	Excelente	Buena	Excelente
Resistencia a los rasguños	Muy Buena	Muy Buena	Muy Buena
Resistencia a las manchas	Muy Buena	Muy Buena	Muy Buena
Resistencia al calor	-40° a +99°C‡	-10° a +82°C‡	-10° a +80°C‡

‡No se recomienda para carrito caliente.

USO RECOMENDADO

Tráfico moderado /
Prioridad económica

- Escuelas
- Universidades
- Militar

Las bandejas fabricadas en ABS y copolímero no cuentan con la certificación NSF.



Sólo en
Camwear

Camwear

NSF 3 PRORRATEO



ABS

2 PRORRATEO



Copolímero

2 PRORRATEO



Esta bandeja es apta para los boles reutilizables 150CW, 100CW, 50CW, 45CW, 35CW, 10CW y SRB5CW que se pueden utilizar para servir cereales, caldos y ensaladas.



Modelo PS1014 en el soporte para bandejas OETR314 con apertura en el extremo.

CÓDIGO	TAM.	PESO DE LA POR CADA PAQUETE
Camwear		
10146CW	25,4 x 36,5 cm	24
ABS		
BCT1014	25,4 x 36,5	24
Copolímero		
PS1014	25,4 x 36,5	24



BCT1014, PS1014 & 10146CW

BANDEJAS DE COMPARTIMENTOS

ESPECIFICACIONES

Material	Camwear®	Copolímero
Características de la superficie	Texturizada	Texturizada
Rendimiento	Bueno	Excelente
Separadores de apilamiento	Sí	Sí
Se pueden lavar en lavavajillas	Sí – frecuentemente	Sí – ocasionalmente
Resistencia a las sustancias químicas	Buena	Excelente
Prueba de secado	Excelente	Excelente
Resistencia a los choques	Excelente	Buena
Resistencia a las roturas	Prácticamente irrompible	Excelente
Resistencia a los rasguños	Muy Buena	Muy Buena
Resistencia a las manchas	Muy Buena	Muy Buena
Resistencia al calor	-40° a +99°C‡	-10° a +80°C‡

‡No se recomienda para carrito caliente.

USO RECOMENDADO

Mucho tráfico / Uso frecuente

- Escuelas
- Universidades
- Militar

Los tazones 100CW, SRB13CW y 50CW caben en el compartimento redondo. Los tazones 10CW y 150CW caben en el compartimento cuadrado. Vea las secciones de las Vajillas y de los Tazones Remolino.

Las bandejas fabricadas en copolímero no cuentan con la certificación NSF.



915CP



1596CW

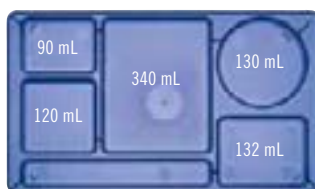

915CW & 915CP

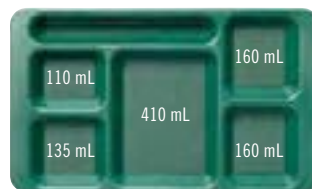

1596CW & 1596CP



Modelos 915CW y 1596CW dentro de dos cestas Camrack PR314.

Camwear



Copolímero

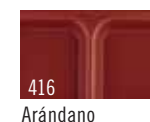

CÓDIGO	TAM.	CANTIDAD POR CADA PAQUETE
Camwear		
1596CW	22,9 x 38 cm	24
915CW	22,2 x 38	24
Copolímero		
1596CP	22,9 x 38	24
915CP	22,2 x 38	24

BANDEJAS PARA LA ENTREGA DE ALIMENTOS

- Tres compartimentos de profundidad de plato para servir alimentos en porciones grandes.
- La tapa a presión se ajusta en forma segura.
- La superficie texturizada minimiza los rasguños.

Camwear Colores: Beige (133), Cerceta (414).

Color de la tapa: Transparente (135).

Copolímero Colores: Cerceta (414), Castaño (167), Bronceado (161).

Color de la tapa: Blanco (148).

Los modelos copolímero no cuentan con la certificación NSF.

No se recomienda para carrito calentado.



Camwear®

NSF 3 PRORRATED

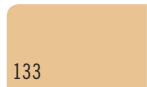

133

Beige

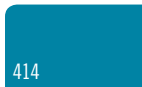

414

Cerceta

Copolímero

2 PRORRATED

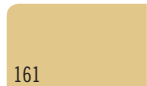

161

Bronceado



167

Castaño



414

Cerceta

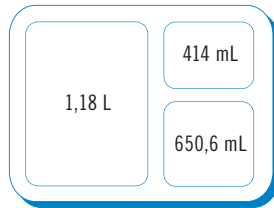

9113CW/9113CP

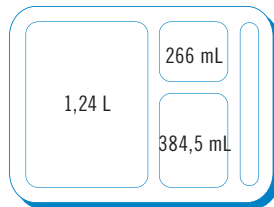

9114CW/9114CP

CÓDIGO	DESCRIPCIÓN	DIMENSIONES A x L x P
Camwear		
9113CW	3 Compartimentos	22,8 x 27,9 x 6,8 cm
9114CW	4 Compartimentos	22,8 x 27,8 x 6,7
911CWC	Tapa, sirve para las dos bandejas	22,9 x 28 x 1,4
Copolímero		
9113CP	3 Compartimentos	22,5 x 27,2 x 6,6
9114CP	4 Compartimentos	22,6 x 27,2 x 6,6
911CPC	Tapa, sirve para las dos bandejas	22,6 x 27,4 x 1,4

Cantidad por cada paquete: 24

BANDEJA DE COMPARTIMENTOS SEPARATOR

- Bandeja de seis compartimentos diseñada específicamente para programas de alimentación en celdas.
- Sirva comidas calientes y frías en la misma bandeja.
- La bandeja con tapa separa cada compartimento para conservar la temperatura de los alimentos y reducir los derrames.
- Los rebordes de traba arriba de la tapa y por debajo de la bandeja brindan un apilado más seguro.

Camwear Color: Beige (133)

Color de la tapa: Transparente (135).

Copolímero Colores: Cerceta (414), Castaño (167), Bronceado (161).

Color de la tapa: Translúcido (190).

Los modelos copolímero no cuentan con la certificación NSF.

No se recomienda para carrito calentado.



Camwear

NSF 3 PRORRATED

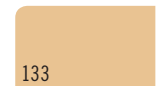

133

Beige

Copolímero

2 PRORRATED

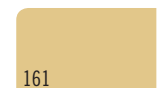

161

Bronceado

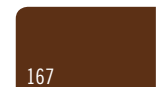

167

Castaño

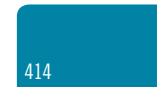

414

Cerceta

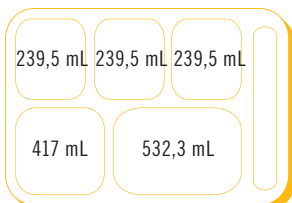

10146DCW/10146DCP

CÓDIGO	DESCRIPCIÓN	DIMENSIONES A x L x P
Camwear		
10146DCW	6 Compartimentos	25,4 x 36,1 x 3,3 cm
10146DCWC	Tapa para 10146DCW	26 x 36,2 x 3,5
Copolímero		
10146DCP	6 Compartimentos	25,4 x 36 x 2,9
10146DCPC	Tapa para 10146DCP	25,6 x 35,6 x 3,6

Cantidad por cada paquete: 24

SISTEMA DE ENTREGA DE ALIMENTOS BANDEJA SOBRE BANDEJA

Bandeja de base

- Combine las raciones de alimentos fríos y calientes en una sola unidad de servicio reutilizable.
- Funciona como una bandeja independiente, tipo cafetería, o para alimentar en las celdas con la bandeja de inserción.
- La bandeja de base tiene 5 compartimentos con 1 compartimento en el que se coloca la bandeja de inserción.

Camwear Color: Beige (133).

Copolímero Colores: Castaño (167), Bronceado (161).

Los modelos copolímero no cuentan con la certificación NSF.

No se recomienda para carrito calentado.



1411CW



1411CW bandeja de base con 853FH bandeja de inserción.



1411CW/1411CP

Camwear®



133

Beige

Copolímero

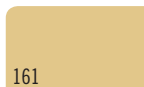

161

Bronceado



167

Castaño

Bandejas de inserción

- Caben ocho bandejas cómodamente en un placa normal para horno o en una rejilla de alambre de 45,5 x 65,5 cm.

Camwear Color: Beige (133).

Color de la tapa: Clear (135).

Copolímero Colores: Castaño (167), Bronceado (161).

Color de la tapa: Translúcido (190).

Plástico resistente al calor color: Ámbar (150).

Color de la tapa: Ámbar (150).

Los modelos copolímero no cuentan con la certificación NSF.

No se recomienda para carrito calentado.



Camwear

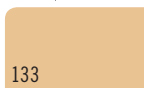

133

Beige

Copolímero

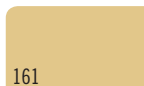

161

Bronceado



167

Castaño

Plástico resistente al calor

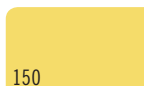

150

Ámbar

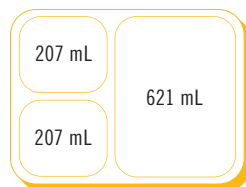

853FCW/853FCP/853FH

CÓDIGO	DESCRIPCIÓN	DIMENSIONES A x L x P
Camwear		
1411CW	Compartimentos	26,8 x 36,5 x 3,3 cm
Copolímero		
1411CP	Compartimentos	26,8 x 36,5 x 3,3

Cantidad por cada paquete: 24

CÓDIGO	DESCRIPCIÓN	DIMENSIONES A x L x P
Camwear		
853FCW	Compartimentos	16 x 22,1 x 4,8 cm
853FCWC	Tapa para 853FCW	17,1 x 22,4 x 0,6
Copolímero		
853FCP	Compartimentos	16 x 22,1 x 4,8
853FCPC	Tapa para 853FCP	17,1 x 22,4 x 0,6
Plástico resistente al calor		
853FH	Compartimentos	16 x 22,1 x 4,8
853FHC	Tapa para 853FH	17,1 x 22,4 x 0,6

Cantidad por cada paquete: 24

BANDEJAS DE SERVICIO CON COMPARTIMENTOS

- Para alimentar, al estilo cafetería, en entornos de alta seguridad.
- Configuraciones de compartimentos diseñadas para satisfacer todos los requisitos del menú.
- Las bandejas con compartimentos trapezoidales ahorran espacio en la alimentación por autoservicio en instalaciones correccionales.

Camwear 6 Compartimentos Colores: Azul Marino (186), Arándano (416), Amarillo (145), Verde Sherwood (119), Beige (133), Negro (110).

7 & 5 Compartimentos Color: Beige (133).

Copolímero Color: Bronceado (161).

Los modelos 14105CP no cuentan con la certificación NSF.

Bandejas trapezoidales con compartimentos está protegida por la patente estadounidense D 508,634.



Camwear®



Copolímero



Vaso de copolímero modelo NT9CP: Para obtener más información póngase en contacto con su representante de Cambro.



10146CW

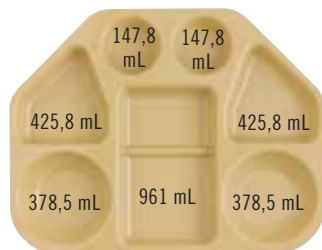

14187TRCW

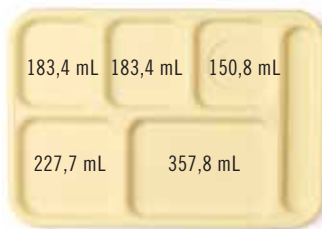

10146CW



10145CW



14105CW / 14105CP

CÓDIGO	DESCRIPCIÓN	DIMENSIONES A x L x P	CANTIDAD POR CADA PAQUETEX
Camwear			
14187TRCW	7 Compartimentos, Trapezoides	45,6 x 35,4 x 4 cm	12
10146CW	6 Compartimentos	25,4 x 36,8 x 2,4	24
14105CW	5 Compartimentos	27,2 x 35,2 x 2,9	24
10145CW	5 Compartimentos	25,4 x 36,8 x 2,4	24
Copolímero			
14105CP	5 Compartimentos	27,2 x 35,2 x 2,9	24

BANDEJAS Y RECIPIENTES PARA MERCADOS ESPECIFICACIONES

Material	Capas de fibra de vidrio + Resina de poliéster
Características de la superficie	Lisa
Rendimiento	Excelente
Separadores de apilamiento	Sí
Se pueden lavar en lavavajillas	Sí – frecuentemente
Resistencia a las sustancias químicas	Buena
Prueba de secado	Excelente
Resistencia a los choques	Excelente
Resistencia a las roturas	Buena
Resistencia a los rasguños	Buena
Resistencia a las manchas	Excelente
Resistencia al calor	-10° a +100°C‡

‡No se recomienda para carrito caliente.

USO RECOMENDADO

Tráfico moderado / Prioridad económica

– Exhibidores para Delicatessen / Bufés

Colores: Amarillo (145)**, Azul (142), Verde (140), Blanco (148), Negro (110).

*Artículos de fabricación especial sólo bajo pedido en firme, no son retornables.

**Figura en la lista de la NSF sólo para alimentos con contacto no directo.



PRORRATEO



CÓDIGO	DIMENSIONES A x L x P	CANTIDAD POR CADA PAQUETE
Bandejas para mercados		
630MT*	16,4 x 76,2 x 1,9 cm	12
826MT*	21,6 x 64,1 x 1,9	12
830MT*	21,4 x 76,2 x 1,9	12
913MT*	22 x 31,6 x 2,1	12
918MT*	22 x 45,7 x 2,1	12
926MT*	22,5 x 64,9 x 2,5	12
1015MT*	25,7 x 38,1 x 1,9	24
1030MT*	26,5 x 76,2 x 1,9	12
1218MT*	29,2 x 45,1 x 2,5	12
1224MT*	31,6 x 61 x 1,9	12
1230MT*	31,6 x 76,2 x 1,9	12
1318MT*	32,1 x 45,1 x 2,7	12
1826MT*	45,2 x 65,2 x 2,7	6
2025MT*	52,7 x 64,9 x 2,1	6
Recipientes para mercados		
6302MT*	16,7 x 76,2 x 5,1	12
8262MT*	21,5 x 64,1 x 5,1	12
8302MT*	21,4 x 76,2 x 5,1	12
92615MT*	22,5 x 64,8 x 3,8	12
10302MT*	26,5 x 76,2 x 5,1	12



**cuidados
de salud**

CUIDADOS DE SALUD

Sistema de Calor Completo Camduction®

Utensilios para la Entrega de Alimentos

Camlids® Reutilizables para los Sistemas de Entrega de Alimentos

Camlids Desechables para Shoreline

Bastidores de Secado Higiénico Camshelving®

Sistema de Entrega de Alimentos Tablotherm

Bandejas Antibacterianas Versa Camguard®

Bandejas Versa de Poliéster, Decoradas, con Superficie Antideslizante

Bandejas Ligeras Antideslizantes Versa Lite de Poliéster

Bandejas Antideslizantes Versa Camtrays®

Bandeja Antideslizante de Camwear®

Camtrays con Asas

Carritos de Entrega De Alimentos para el Servicio con Bandeja



¿Por qué escoger Cambro® para la atención sanitaria?

Cambro lleva más de 60 años centrado en el desarrollo de soluciones innovadoras para hacer frente a los retos más difíciles en el sector de la alimentación. Los productos Cambro para la atención sanitaria han sido diseñados para cumplir de forma sistemática con las condiciones del servicio de alimentos más demandadas en la atención sanitaria.

Elementos para lograr un buen servicio de alimentos y la satisfacción del paciente

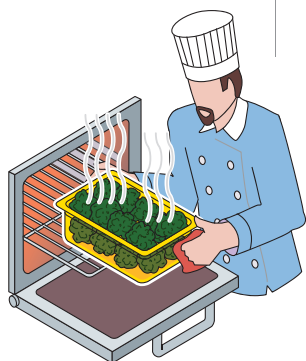
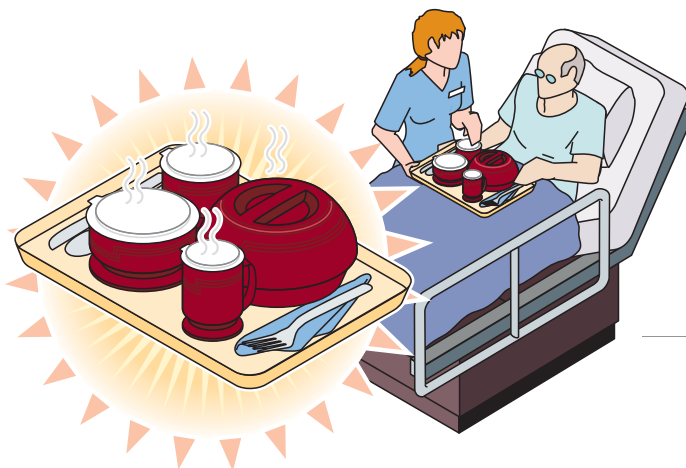

Comida Caliente

El objetivo de cualquier sistema de entrega de alimentos es mantener el producto caliente y en buenas condiciones. La manipulación segura de los alimentos y la preparación son los primeros pasos.

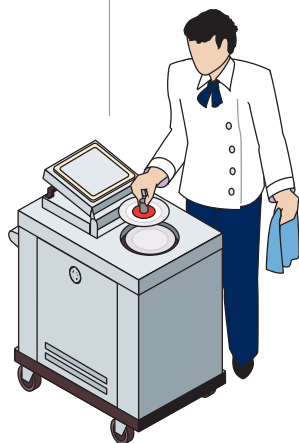

Placa Caliente

El plato caliente necesita un plato calentado a 85-90°C. Una placa que no esté caliente disminuirá la calidad de la comida del paciente.



Sistema de mantenimiento de la temperatura

El innovador sistema de retención de calor Camduction® carga las bases a 75-85°C rápida y eficientemente para cualquier instalación con un sistema de línea de bandeja caliente.



Transporte de los alimentos

Desde carros de entrega de alimentos hasta sistemas de transporte de alimentos Tablotherm, estos productos pueden prolongar la conservación del calor de la comida hasta la cama del paciente.

El sistema de placa Tablotherm permite conservar la temperatura de 64°C durante 2 horas.

SISTEMA DE CALOR COMPLETO CAMDUCTION® –

SISTEMA DE ENTREGA DE ALIMENTOS CALIENTES

El innovador sistema de entrega de alimentos calientes Camduction es rápido y eficiente. Camduction es el sistema perfecto para cualquier instalación con una línea de bandeja caliente. Un cargador puede alojar hasta 300 comidas por servicio.

Camduction Charger está protegido por la Patente de EE. UU. 8,263,906 B2.
Camduction Base está protegida por la Patente de EE. UU. D630,897 S.

El cargador de Camduction tiene 1 año de garantía.

1

Calienta de forma rápida y eficiente hasta 20 bases Camduction al mismo tiempo; el calentamiento dura 5 minutos.

Unidad de eficiencia energética que se apaga tras 45 minutos sin actividad.

Sensores digitales que aseguran que las bases se mantengan calientes hasta que se retiren.



La unidad viene configurada de fábrica según la operación de las instalaciones.

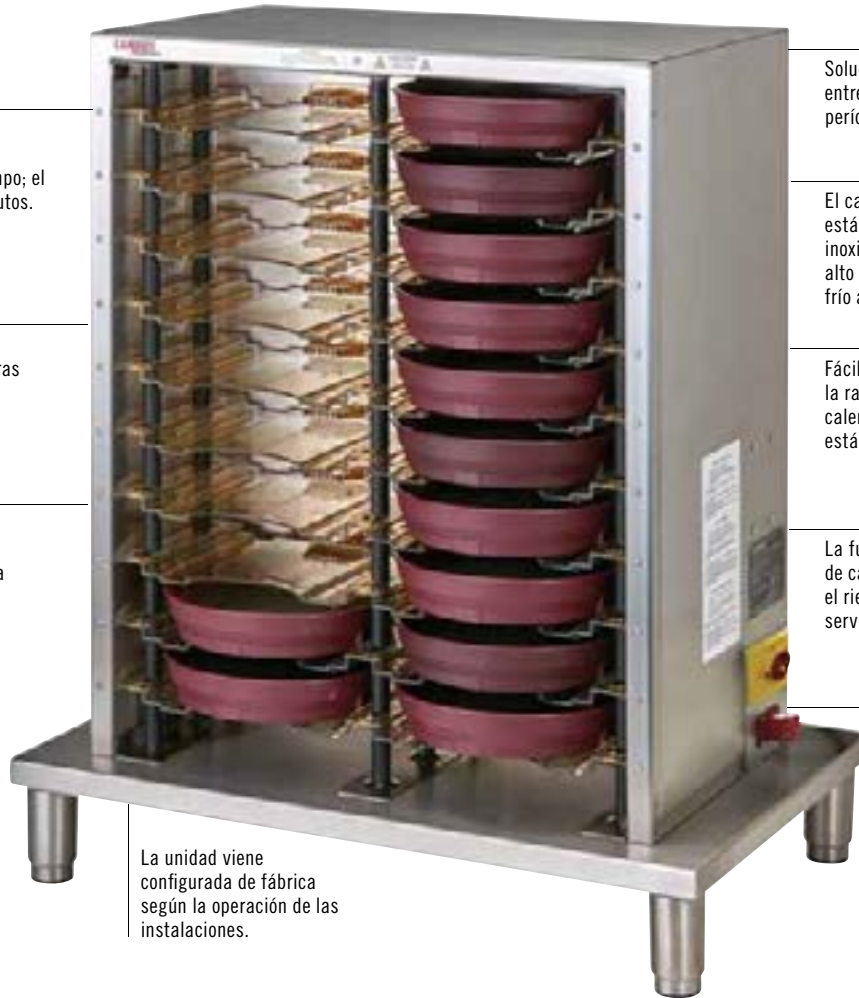

Solución flexible para preparar entre 20 y 300 comidas por período de servicio.

El cargador Camduction está fabricado en acero inoxidable resistente de alto grado que permanece frío al tacto.

Fácil funcionamiento: El LED rojo de la ranura indica que las bases están calentando. La luz verde indica que está preparado.

La funcionalidad independiente de cada compartimento reduce el riesgo de interrupción del servicio.

Especifique el cable y el enchufe para el país de uso.

Cargador de Base

CÓDIGO	MDSDC9X5EU24V
DESCRIPCIÓN	Cargador de base de Camduction, monofásica
CAPACIDAD	20 Bases
DIMENSIONES TOTALES A x P x ALT	76,2 x 47,9 x 87,9 cm
VOLTAJE / FASE	PE AC 380-480V, trifásico
AMPERAJE / HERTZIOS	16, 50/60
TIPO DE CLAVIJA	Disponibles en varios tipos de enchufe
CABLE ELÉCTRICO	2 m
INICIAL TIEMPO SE CALIENTAN	5 minutos
TODAS LAS LUCES INDICADORAS	LED
PESO DE LA UNIDAD	52,6 kg
CANT. POR PAQUETE	1

Color: Acero Inoxidable (000).



SISTEMA DE CALOR COMPLETO CAMDUCTION® – SISTEMA DE ENTREGA DE ALIMENTOS CALIENTES

- Bordes frescos seguros al tacto.
- Bases duraderas y aptas para lavavajillas.
- Resistentes a astillado, grietas y roturas.
- Bases y tapas abovedadas disponibles en azul marino y arándano.
- Unidad de eficiencia energética que entra en modo de retención de calor. Mantiene las bases calientes y ahorra energía.

Los resultados del Sistema de calor completo Camduction

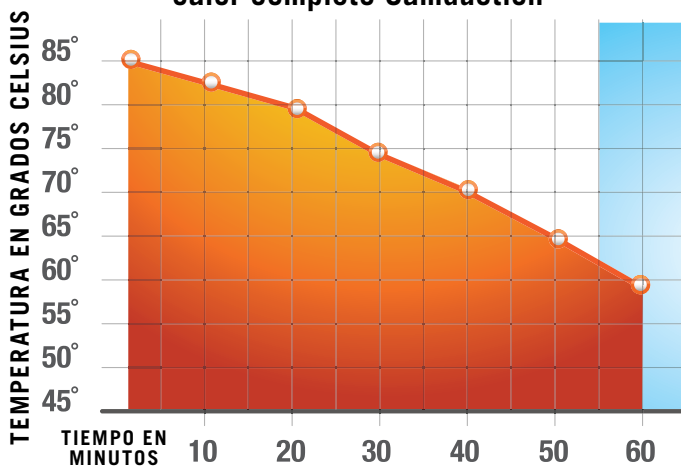

Para una retención óptima de la temperatura, caliente el plato de la comida a +90°-100°C antes de llenarlo con comida caliente a unos 85°C.

NOTA: Los resultados del operador pueden variar según los elementos del menú y las temperaturas iniciales.

El sistema base Camduction

Una base Camduction calentada, combinada con un plato cerámico Cambro de 22,8 cm adecuadamente calentado, cubierta con una tapa abovedada con aislamiento Shoreline de Cambro, mantendrá alimentos calientes a temperaturas seguras de 65°C o más durante 45 minutos.



2 Garantía prorrateada de 2 años para las Bases.



487 Arándano



497 Azul Marino



Seguro al tacto incluso cuando está completamente cargado.

SISTEMAS DE RETENCIÓN DE LA TEMPERATURA

Abovedada con aislamiento

Plato cerámico de 22,86 cm



Base de Camduction®

- Las bases de Camduction son duraderas y se pueden lavar en el lavavajillas.
- Resistentes a grietas, desprendimientos y roturas.
- La tecnología revolucionaria elimina errores o aumentos de tensión.
- Garantía prorrateada de 2 años en bases.

- Tiene capacidad para un plato de 22,86 cm.

Colores de MDS09, MDSL09 y MSCDB9EU24V: Meadow (457), Wheat (487), Gris Moteado (480), Arándano (487), Azul Marino (497), Negro (110).

Color de MDSPLT9: Blanco (148).

MDSPLT9 se vende solamente en cajas completas.

MSCDB9EU24V están cubiertos por la patente estadounidense D 630, 8975S. y 8,263,906 B2.



Abovedada con aislamiento

Plato cerámico de 22,86 cm

Protector del pellet



Pellet térmico Camtherm®

- Mantiene el calor en su centro para mantener los alimentos calientes a temperaturas seguras.
- Mantiene 11°C más frío el borde con respecto a los pellets de metal para proteger al personal y los pacientes de quemaduras.
- Es un compuesto de plástico de alta densidad que no se mella como los pellets de metal.
- Admite un plato de 22,86 cm.

Colores de MDS09, MDSL09 y MSCDB9EU24V: Meadow (447), Wheat (457), Gris Moteado (480), Arándano (487), Azul Marino (497), Negro (110).

Color de MDS09: Gris Oscuro (477). MDS09 para uso con CHP80.

Color de MDSPLT9: Blanco (148).

MDSPLT9 se vende solamente en cajas completas.

Los modelos MDSL9 y MDS09 no cuentan con la certificación NSF.



Abovedada con aislamiento

Plato cerámico de 22,86 cm



Base aislante conservante del calor

- Conserva el calor durante al menos 20 minutos.
- Solución rentable para mantener las temperaturas de entrega de los alimentos.
- Resistente a manchas, olores y arañazos.
- Admite un plato de 22,86 cm.

Colores de MDS09, MDSL09 y HK39B: Meadow (447), Wheat (457), Gris Moteado (480), Arándano (487), Azul Marino (497), Negro (110).

Color de MDSPLT9: Blanco (148).

MDSPLT9 se vende solamente en cajas completas.

HK39B cuenta con la certificación NSF.



Abovedada con aislamiento

Plato cerámico de 22,86 cm



Placa fría Camchiller®

- Resistente a la deformación a temperaturas de congelación.
- Apilable para un transporte y almacenamiento más sencillo.
- Se ajusta al plato de 22,86 cm, al cubreplatos de 22,86 cm Cambro® y a la cúpula isotérmica.
- Se puede utilizar con o sin fondo.

Colores de MDS09 y MDSL9:

Meadow (447), Wheat (457), Gris Moteado (480), Arándano (487), Azul Marino (497), Negro (110).

Color de MDSPC9: Negro (110).

Color de MDSPLT9: Blanco (148).

MDSPLT9 se vende solamente en cajas completas.



SISTEMA DE ENTREGA DE ALIMENTOS – COLECCIÓN HARBOR

- El atractivo diseño proporciona una experiencia gastronómica placentera.
- Soporta el mantenimiento de temperatura.
- Disponible en seis colores populares para complementar cualquier tipo de decoración.
- Las tazas y tazones se ajustan a la línea actual de CamLids® desechables Cambro para la colección Shoreline.

- Fabricado con polipropileno, no se astillará ni romperá.
- Soporta las altas temperaturas de lavado del lavavajillas.
- La cúpula encaja en platos de 22,86 cm.
- Única línea de vajilla isotérmica del sector que aparece en la lista de la NSF.

Las cúpulas y el sistema de entrega no están diseñados para usarse en el microondas.

Bol isotérmico Harbor cubierto por la patente U.S. D795,017 S



CÓDIGO	MDSHD9	MDSHB5	MDSHB9	MDSHM8
DESCRIPCIÓN	Cúpula isotérmica cubre platos de 22,86 cm	Tazón Chico	Tazón Gde.	Taza Grande
CÓDIGO DE LA TAPA	—	CLSM8B5, CLRSM8B5	CLSB9, CLRSB9	CLSM8B5, CLSM8B5, CLRSM8B5
CAPACIDAD APROX.	—	150 mL	270 mL	240 mL
DIÁMETRO	25,94 cm	8,89 cm	11,11 cm	11,43 cm
ALTURA	8,17 cm	6,1 cm	6,1 cm	10,16 cm
CANT. POR PAQUETE	12	48	48	48

Colores del sistema de entrega de alimentos Harbor:



SISTEMA PARA ENTREGA DE ALIMENTOS – LA COLECCIÓN SHORELINE

- Diseño clásico, alto rendimiento y seguridad sin parangón a un precio ajustado.
- Funciona con todos los sistemas de mantenimiento de temperatura Cambro: Sistema de calor completo Camduction®, sistema de placa térmica Camtherm® y el sistema de base aislante que conserva el calor.
- Las tazas y tazones admiten tapas CamLids® desechables Cambro.
- Única línea de vajilla del sector que aparece en la lista de la NSF.
- Las cúpulas y el sistema de entrega están fabricados con polipropileno resistente.

Las cúpulas y el sistema de entrega no están diseñados para usarse en el microondas.



PRODUCTOS Y COLORES EN EXISTENCIA EN NUESTROS ALMACENES EUROPEOS

MDSM8, MDSB5, MDSB9: (487), (497), (110)
MDSB16: (480), (487), (497), (110)



Negro (110)



Meadow (447)



Wheat (457)



Gris Moteado (480)



Arándano (487)



Azul Marino (497)

Comparativa de Cúpula Aislada de Perfil Bajo

Perfecto para cuando hay poco espacio para las bandejas

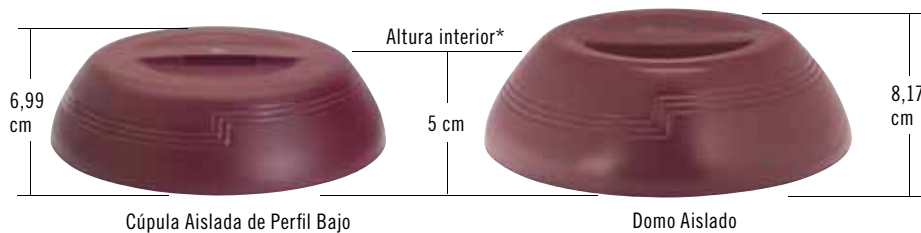

*Esta altura se mide desde una superficie plana.

Accesorios Aislado



MDSM8*
Taza Grande



MDSB5
Tazón Chico



MDSB9
Tazón Gde.



MDSB16
Boles para entrantes



MDSPL**
Alzador de Placas

CÓDIGO	MDSM8*	MDSB5	MDSB9	MDSB16	MDSPL**
DESCRIPCIÓN	Taza Grande	Tazón Chico	Tazón Gde.	Boles para entrantes	Alzador de Placas
CAPACIDAD APROX.	240 mL	150 mL	270 mL	500 mL	—
DIÁMETRO	8,89 cm	8,89 cm	11,11 cm	13,65 cm	8 cm
ALTURA	10,16 cm	6,1 cm	6,1 cm	6,1 cm	7,6 cm
CAMRACK DE MISMO TAMAÑO	16C414	16C414	9S318	9S318	—
CANT. POR PAQUETE	48	48	48	48	1

*El diámetro del MDSM8 mide 11,43 cm con el asa **Color de MDSPL: (000).** **1 modelo MDSPL no cuenta con la certificación NSF.

Colores De La Colección Shoreline:



110
Negro



447
Meadow



457
Wheat



480
Gris Moteado



487
Arándano



497
Azul Marino



Alce con seguridad las placas o platos térmicos calientes con el Alzador de Placas Cambro.

SISTEMA DE ENTREGA DE ALIMENTOS – COLECCIÓN SHORELINE

Sistema de Calor Completo Camduction®

La solución de mantenimiento de calor más eficaz, mantiene alimentos calientes a temperaturas de seguridad de 60°C o superiores durante 45 minutos.

PRODUCTOS Y COLORES EN EXISTENCIA EN NUESTROS ALMACENES EUROPEOS

MDSL9, MDSL9: (487), (497), (110)

MDS9: (487), (497) MDSP9: (477) MDSPLT9: (000)

	 MDS9 	 MDSL9 	 MDSPLT9	 MDCDB9EU24V 
CÓDIGO	MDS9	MDSL9	MDSPLT9	MDCDB9EU24V
DESCRIPCIÓN	Cúpula isotérmica cubre los platos de 22,86 cm	Cúpula isotérmica de perfil bajo cubre los platos de 22,86 cm	Placa de cerámica	La base Camduction sostiene una placa de 22,86 cm
DIÁMETRO	25,94 cm	25,94 cm	22,86 cm	24,31 cm
ALTURA	8,17 cm	6,99 cm	2,54 cm	2,26 cm
CAMRACK® DE MISMO TAMAÑO	PR59314	PR59314	PR314	PR59314
CANT. POR PAQUETE	12	12	24	12

Sistema de Placa Térmica

La elección perfecta para la máxima retención del calor, mantiene la temperatura durante 60 minutos o más.

Las tapas abovedadas y las bandejas de servicio están fabricadas con polipropileno resistente y no están diseñadas para su uso en microondas.

	 MDS9 	 MDSL9 	 MDSL9 	 MDSPLT9	 MDSP9 
CÓDIGO	MDS9	MDSL9	MDSL9	MDSPLT9	MDSP9
DESCRIPCIÓN	Cúpula isotérmica cubre los platos de 22,86 cm	Cúpula isotérmica de perfil bajo cubre los platos de 22,86 cm	Bajoplate de bola apto para bola de 24,13 cm	Placa de cerámica	Bola térmica apta para platos de 22,86 cm
DIÁMETRO	25,94 cm	25,94 cm	24,29 cm	22,86 cm	24 cm
ALTURA	8,17 cm	6,99 cm	4,6 cm	2,54 cm	4,45 cm
CAMRACK DE MISMO TAMAÑO	PR59314	PR59314	PR59314	PR314	PR59314
CANT. POR PAQUETE	12	12	12	24	12

Sistema de Base Aislada de Platos Isotérmicos

La solución rentable para la retención del calor, mantiene la temperatura durante 20 minutos o más.

	 MDS9 	 MDSL9 	 MDSPLT9	 HK39B 
CÓDIGO	MDS9	MDSL9	MDSPLT9	HK39B
DESCRIPCIÓN	Cúpula isotérmica cubre los platos de 22,86 cm	Cúpula isotérmica de perfil bajo cubre los platos de 22,86 cm	Placa de cerámica	Base aislante para platos de 22,86 cm
DIÁMETRO	25,94 cm	25,94 cm	22,86 cm	24,48 cm
ALTURA	8,17 cm	6,99 cm	2,54 cm	4,07 cm
CAMRACK DE MISMO TAMAÑO	PR59314	PR59314	PR314	PR59314
CANT. POR PAQUETE	12	12	24	12

Sistema de placa Camchiller®

Mantiene los alimentos fríos por debajo de 4°C o dicha temperatura hasta 45 minutos cuando se usa con una placa fría y cúpula isotérmica.

	 MDS9 	 909CW 	 MDSPLT9	 New! MDSPC9 	 MDSL9 
CÓDIGO	MDS9	909CW	MDSPLT9	MDSPC9	MDSL9
DESCRIPCIÓN	Cúpula isotérmica cubre los platos de 22,86 cm	Camwear® Camcover®	Placa de cerámica	La placa fría Camchiller® soporta platos de 22,86 cm.	Bajoplate de bola apto para bola de 24,13 cm
DIÁMETRO	25,94 cm	26,2 cm	22,86 cm	24,31 cm	24,29 cm
ALTURA	8,17 cm	6,99 cm	2,54 cm	3,42 cm	4,6 cm
CAMRACK DE MISMO TAMAÑO	PR59314	PR59314	PR314	PR59314	PR59314
CANT. POR PAQUETE	12	12	24	12	12

CAMLIDS® REUTILIZABLES PARA LOS SISTEMAS DE ENTREGA DE ALIMENTOS

- Ahorre hasta un 75% en el costo de las tapas cada año
- Reduzca su flujo de gastos de forma significativa cambiando de desechables a reutilizables.
- Se pueden lavar en lavavajillas.
- Fabricadas con polipropileno resistente.
- Se ajusta tanto a las tazas y tazones de la colección Shoreline como a la Harbor.
- ¡Contacte a su Representante de Ventas Cambro para un Cálculo de Ahorros a la Medida!

Color de CamLid reutilizable:
Blanco Monteado (490).

Color de las Tapas Reutilizables:
Verde Kelly (452).

Color de la cesta de base Camrack de tamaño completo: Gris Claro (151).

Color de la cubierta para una cesta de tamaño completo: Gris (180).

CLRWSR36 está cubierto por la patente estadounidense D 617,069.

La cubierta de la cesta completa no está certificada por la NSF.



PRODUCTOS Y COLORES EN EXISTENCIA EN NUESTROS ALMACENES EUROPEOS

CLRSB9, CLRSM8B5, CLRSB16: (490)

CLRWSR36: (452)

BR578: (110), (163), (167), (168), (184), (186), (414), (416), (119), (151)

DRC2020: (180)

E3: (151)

CRPHDG2878: (000)

¡Visite www.cambro.com/savemoney para calcular sus ahorros en forma personalizada!



Cesta Camrack® para Lavado y Almacenado

- Diseñado para el lavado y almacenamiento seguro de los CamLids reutilizables, CLRSB9 y CLRSM8B5 solo.
- A cada cesta Camrack para Lavado y Almacenado le caben 36 CamLids Reutilizables.
- Cestas de Lavado y Almacenado en una Cesta de Base de Tamaño Completo.



CÓDIGO	DESCRIPCIÓN	DIMENSIONES	CANTIDAD POR PAQUETE
Tapas CamLids Reutilizables		ALT x DIA.	
CLRSM8B5	Se ajusta a la taza de 240 mL y al bol de 150 mL	0,71 cm x 9,05 cm	240
CLRSB9	Se ajusta al bol de 270 mL	0,71 cm x 11,32	240
CLRSB16	Se ajusta al bol de 500 mL	0,71 cm x 13,97	240
Accesorios para los modelos CLRSM8B5 y CLRSB9		L x A x ALT	
CLRWSR36	Cesta Camrack para lavado y almacenado para lavar 36 tapas reutilizables	20,96 x 45,4 x 13,97	4
BR578	Cesta Camrack de base de tamaño completo con 2 extensiones	50 x 50 x 18,4	4
DRC2020	Cubierta de cesta completa	50 x 50 x 2,4	1
Accesorios para el modelo CLRSB16		L x A x ALT	
PR500	Cesta de pinza de 9 x 9 con extensor	50,17 x 50,17 x 14,29	5
E3	Extensor de extremo de tamaño completo	50,17 x 50,17 x 2	12
CRPHDG2878	Cesta cuadrada de sujeción de tamaño completo	46,67 x 46,67	6

Las CamLids reutilizables se venden únicamente en cajas completas. No se venden cajas parciales.

CAMLIDS® DESECHABLES PARA SHORELINE FABRICADAS CON POLIESTIRENO DE ALTO IMPACTO (H.I.P.S.)



CÓDIGO DE LA TAPA	CLSM8B5	CLSB9	CLSSM8B5
DESCRIPCIÓN	Tapa Desch. Chica	Tapa Desch. Gde.	Tapa Desch. de Sorbo
CAPACIDAD	MDSB5, MDSM8	MDSB9	MDSB5, MDSM8
DIÁMETRO	9,1 cm	11,28 cm	9,1 cm
ALTURA	0,76 cm	0,76 cm	1,9 cm
CANT. POR PAQUETE	1,500	1,000	1,000

CLSM8B5, CLSB9 Color: Translúcido (190). CLSSM8B5 Color: Blanco (148).
Cajas completas únicamente. No se venden cajas parciales.



Los vasos de 177 y 266 mL tienen marcas cada 59 mL desde arriba hasta abajo para que los pacientes no tengan dificultades en la toma de líquidos.

Tapas Desechables para Vasos Laguna®



CÓDIGO DE LA TAPA	CLLT6	CLLT10	CLLT12
LE QUEDA A LOS VASOS	LT6	LT10	LT12
CAPACIDAD DEL VASO	177,4 mL	295,7 mL	354,9 mL
CANTIDAD POR PAQUETE	1,500	1,000	1,000

Color: Translúcido (190). Cajas completas únicamente. No se venden cajas parciales.

Tapas Desechables para los Swirl Bowls



CÓDIGO DE LA TAPA	CLSRB5
LE QUEDA A LOS SWIRL BOWLS	SRB5CW / SRB5
CAPACIDAD DEL SWIRL BOWL	148 mL
CANTIDAD POR PAQUETE	1,000

Color: Transparente (152). Fabricadas con tereftalato de polietileno (P.E.T.). Cajas completas únicamente. No se venden cajas parciales.

Tapas Desechables para Vasos Colorware



CÓDIGO DE LA TAPA	CLJ6	New! CL800P	CL900P	CL950P
LE QUEDA A LOS VASOS	500P / 500P2	800P	900P / 900P2	950P / 950P2
CAPACIDAD DEL VASO	154 mL	236,6 mL	287 mL	290 mL
CANTIDAD POR PAQUETE	1,000	1,000	1,000	1,000

Color: Translúcido (190). Cajas completas únicamente. No se venden cajas parciales.

Tapas Desechables para Vasos Lido®



CÓDIGO DE LA TAPA	CLST6	CL900P
LE QUEDA A LOS VASOS	LDT6	LDT9
CAPACIDAD DEL VASO	177 mL	266 mL
CANTIDAD POR PAQUETE	1,000	1,000

Color: Translúcido (190). Cajas completas únicamente. No se venden cajas parciales.

Tapas Desechables para los Vasos Newport



CÓDIGO DE LA TAPA	CLNT5	CLNT8	New! CLNT9	CLNT10	CLNT12
SE AJUSTA A LOS VASOS	NT5	NT8	NT9	NT10	NT12
CAPACIDAD DEL VASO	189 mL	228 mL	266 mL	300 mL	373 mL
CANTIDAD POR PAQUETE	1,500	1,000	1,000	1,000	1,000

Color: Translúcido (190). Cajas completas únicamente. No se venden cajas parciales.

BASTIDORES DE SECADO HIGIÉNICO CAMSHELIVING®



- Conserva la línea de las bandejas y las zonas de lavador organizadas y evita la acumulación de humedad almacenando los productos recién lavados en vertical para que se sequen más rápidamente antes de guardarlos.
- Anticorrosiva, resistente a roturas y fácil de montar.
- Los bastidores móviles permiten una fácil limpieza de los suelos y buena maniobrabilidad.
- Las plataformas de secado son extraíbles y están disponibles por separado para poder convertir las unidades existentes en bastidores de secado.
- Garantía vitalicia contra la corrosión y el moho en postes y travesaños.
- Las plataformas de secado están fabricadas con material ABS de alto impacto.

*Color de la Serie Premium de Camshelving: Gris Moteado (480).
 **Color de la Serie Elementos de Camshelving: Grafito Bruñido (580).
 ***Color de la plataforma de secado: Gris Claro (151).

Ruedas:
 4 ruedas de primera calidad: (2 giratorias con freno de bloqueo total, 2 giratorias sin freno).



Bastidor de Almacenamiento y Secado Vertical

- Sostiene firmemente bandejas de distintos tamaños, tablas de cortar, recipientes planos de hornear, tapas y platos de 20,5 a 34,3 cm.
- Las bases de secado se instalan directamente sobre los travesaños del estante.
- Se ajusta a estantes de 610 mm.

La base de secado de 7 ranuras está cubierta por la patente estadounidense D 663,912 S.



PRODUCTOS Y COLORES EN EXISTENCIA EN NUESTROS ALMACENES EUROPEOS

CSDR7, CSDR73: (151)
 MPMU61117DRPKG, MPMU61317DRPKG: (490)



CSDR7
 Plataforma de secado de 7 ranuras
 Anchura por ranura: 3,3 cm



MPMU61117DRPKG
 Camshelving Premium



EMU244878DRPKG
 Camshelving Elements

CÓDIGO	DESCRIPCIÓN	DIMENSIONES A x P x ALT	CAPACIDAD	CANTIDAD POR PAQUETE
Camshelving Premium*				
MPMU61117DRPKG	Bastidor de secado vertical	600 x 1180 x 1790 mm	84 Bandejas	1
MPMU61317DRPKG	Bastidor de secado vertical	600 x 1380 x 1790	105	1
Camshelving Elements**				
EMU244878DRPKG	Bastidor de secado vertical	610 x 1220 x 1980	84	1
EMU246078DRPKG	Bastidor de secado vertical	610 x 1530 x 1980	105	1
Plataformas de secado***				
CSDR7	Plataforma de secado de 7 ranuras	597 x 260 x 95	—	1
CSDR73	Plataforma de secado de 7 ranuras	597 x 260 x 95	—	3

Camshelving Premium: Las unidades se suministran completas con 2 kits de postes móviles, 6 travesaños, 12 o 15 bases de secado vertical y ruedas giratorias de calidad con freno de bloqueo total. Requiere montaje. **Camshelving Elements:** Las unidades se suministran completas con los juegos de postes móviles montados de fábrica, con 6 travesaños de estante móvil, colas de milano de travesaños de estante móvil, 12 o 15 bases de secado en verticales y ruedas giratorias de alta calidad con freno de bloqueo total. Requiere montaje.

BASTIDORES DE SECADO HIGIÉNICO CAMSHELVING®



Bastidor de Almacenamiento y Secado en Ángulo

- Sostiene firmemente hasta 128 pellets/bases, cacerolas de alimentos de diversos tamaños, ollas y utensilios de cocina dedicados a la entrega de alimentos.
- Las bases de secado se instalan directamente sobre los travesaños del estante.
- Se ajusta a estantes de 610 mm.

La base de secado de 8 ranuras está cubierta por la patente estadounidense D739,989 S.



COMPONENTE



CSDR8
Plataforma de secado de 8 ranuras
Anchura por ranura: 6 cm

PRODUCTOS Y COLORES EN EXISTENCIA EN NUESTROS ALMACENES EUROPEOS

CSDR8, CSDR84: (151)
MPMU61217PDPKG: (490)



MPMU61217PDPKG
Camshelving Premium

CÓDIGO	DESCRIPCIÓN	DIMENSIONES A x P x ALT	CAPACIDAD	CANTIDAD POR PAQUETE
Camshelving Premium*				
MPMU61217PDPKG	Bastidor de secado angular	600 x 1280 x 1790 mm	128 Pellets y bases o 16 GN 1/1 recipientes de alimentos	1
Camshelving Elements**				
EMU244878PDPKG	Bastidor de secado angular	610 x 1220 x 1980	128 Pellets y bases o 16 GN 1/1 recipientes de alimentos	1
Plataformas de secado***				
CSDR8	Plataforma de secado de 8 ranuras	592 x 263 x 160	—	1
CSDR84	Plataforma de secado de 8 ranuras	592 x 263 x 160	—	4

Camshelving Premium: Las unidades se suministran completas con 2 kits de postes móviles, 8 travesaños, 16 bases de secado en ángulo y ruedas giratorias de calidad con freno de bloqueo total. Se requiere montaje. **Camshelving Elements:** Las unidades se suministran completas con los juegos de postes móviles montados de fábrica, con 8 travesaños, 16 bases de secado en ángulo y ruedas giratorias de calidad con freno de bloqueo total. Requiere montaje.



EMU244878PDPKG
Camshelving Elements

Bastidor de Almacenamiento y Secado de Tapas Abovedadas

- Sostiene firmemente 100 tapas abovedadas de entrega de alimentos.
- Las bases de secado se instalan directamente sobre los travesaños del estante.
- Se ajusta a estantes de 540 mm.

La base de secado de 10 ranuras está cubierta por la patente estadounidense D 736,488 S.



COMPONENTE

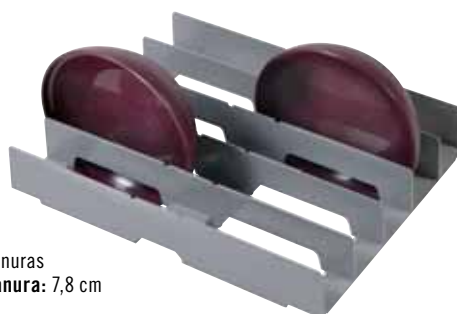

CSDDC
Plataforma de secado de 10 ranuras
Anchura por ranura: 7,8 cm

CÓDIGO	DESCRIPCIÓN	DIMENSIONES A x P x ALT	CAPACIDAD	CANTIDAD POR PAQUETE
Camshelving Premium*				
CPMU213675DDPKG	Bastidor de secado abovedado	540 x 910 x 1910 mm	100 Tapas Abovedadas	1
Plataformas de secado***				
CSDDC	Plataforma de secado de 10 ranuras	520 x 415 x 86	—	1
CSDDC5	Plataforma de secado de 10 ranuras	520 x 415 x 86	—	5

Las plataformas de secado abovedadas encajan solo en los estantes de 540 mm de profundidad de la Serie de Calidad y la Serie Elementos de Camshelving. **El paquete incluye:** Kits de postes móviles montados de fábrica, 10 travesaños, 10 bases de secado y ruedas giratorias de calidad con freno de bloqueo total. Requiere montaje.



CPMU213675DDPKG
Camshelving Premium

Solo encaja en las series Premium de Camshelving fabricadas en EE.UU. Pedido especial. Demora de 10 a 12 semanas para entregas internacionales.

SISTEMA DE ENTREGA DE ALIMENTOS TABLOTERM CAM GOBOX®

Tablotherm Cam GoBox es la solución económica para entregar alimentos en un único servicio. Esta bandeja isotérmica ligera separa los alimentos fríos y calientes, y los conserva en temperaturas seguras hasta 60 minutos. Se pueden usar compartimentos adicionales para bebidas y aperitivos para realizar una entrega completa y sistemática.

Las tapas 122601118, 122600021 y 122600023 no tienen BPA.
.....

New!



Aislamiento y mantenimiento de temperaturas excelentes.

Fabricado con polipropileno expandido.

Conserva seguros los alimentos fríos y calientes en una unidad durante hasta 60 minutos.

Sistema de entrega de alimentos individual ligero y apilable para un transporte y almacenamiento más sencillo.

SISTEMA DE ENTREGA DE ALIMENTOS TABLOTHERM CAM GOBOX®



ITENEPP

Tablotherm EPP sin platos

DIÁMETRO EXT. L x A x ALT:
37 x 53 x 11,8 cm

PESO DE LA UNIDAD: 0,55 kg

Cantidad por paquete: 1
Color: Gris (107).



ITENEPP118

Tablotherm EPP con platos: 2 platos rectangulares de 11 x 18 cm, 2 tazones de 14 cm, tapas reutilizables

DIÁMETRO EXT. L x A x ALT:
37 x 53 x 11,8 cm

PESO DE LA UNIDAD: 2,53 kg

Cantidad por paquete: 1
Color: Gris (107).



ITENEPP21

Tablotherm EPP con platos: 1 plato de 21 cm, 2 tazones de 14 cm, tapas reutilizables

DIÁMETRO EXT. L x A x ALT:
37 x 53 x 11,8 cm

PESO DE LA UNIDAD: 2,27 kg

Cantidad por paquete: 1
Color: Gris (107).



ITENEPP23

Tablotherm EPP con platos: 1 plato de 2 compartimentos de 23 cm, 2 tazones de 14 cm, tapas reutilizables

DIÁMETRO EXT. L x A x ALT:
37 x 53 x 11,8 cm

PESO DE LA UNIDAD: 2,32 kg

Cantidad por paquete: 1
Color: Gris (107).



ITENEPP118H

Tablotherm EPP con platos: 2 platos rectangulares de 11 x 18 cm, 2 tazones Shoreline MDSB16 de 13,6 cm (500 mL), 2 tapas reutilizables CLRSB16

DIÁMETRO EXT. L x A x ALT:
37 x 53 x 11,8 cm

PESO DE LA UNIDAD: 1,82 kg

Cantidad por paquete: 1
Color: Gris (107).



ITENEPP21H

Tablotherm EPP con platos: 1 plato de 21 cm, 2 tazones Shoreline MDSB16 de 13,6 cm (500 mL), 2 tapas reutilizables CLRSB16

DIÁMETRO EXT. L x A x ALT:
37 x 53 x 11,8 cm

PESO DE LA UNIDAD: 1,57 kg

Cantidad por paquete: 1
Color: Gris (107).



ITENEPP23H

Tablotherm EPP con platos: 1 plato de dos compartimentos de 23 cm, 2 tazones Shoreline MDSB16 de 13,6 cm (500 mL), 2 tapas reutilizables CLRSB16

DIÁMETRO EXT. L x A x ALT:
37 x 53 x 11,8 cm

PESO DE LA UNIDAD: 1,62 kg

Cantidad por paquete: 1
Color: Gris (107).

PRODUCTOS Y COLORES EN EXISTENCIA EN NUESTROS ALMACENES EUROPEOS

TODAS TABLOTHERM CAM GOBOXES: (107)
122401118, 122601118, 122400021,
122600021, 122400023, 122600023,
122500014, 122700014: (000)
MDSB16: (480)

Piezas de Cerámica



CÓDIGO	122401118	122601118	122400021	122600021	122400023	122600023	122500014	122700014	MDSB16
DESCRIPCIÓN	Plato rectangular de porcelana	Tapa del plato rectangular para 122400018	Plato de porcelana	Tapa para plato 122400021	Plato de porcelana de 2 compartimentos	Tapa para plato 122400023	Tazón de porcelana de 14 cm	Tapa de tazón	Tazón Shoreline aislado de 500 mL
DIÁMETRO EXT. (CM)	11 x 18	11 x 18	Ø 21	Ø 21,5	Ø 23	Ø 23,5	Ø 14 x 0,7	Ø 14,5	Ø 13,6 x 6
PESO DE LA UNIDAD (KG)	0,45	0,06	0,58	0,18	0,6	0,2	0,44	0,04	0,13
Cantidad por paquete:	1								
Color:	(000).								

SISTEMA DE ENTREGA DE ALIMENTOS TABLOTHERM

El sistema de entrega de alimentos individual ideal para uso doméstico

- Transporta y sirve comida fría y caliente en una misma unidad.
- Mantiene las temperaturas de la comida de forma segura durante más de 1 hora.

- El diseño ligero de la bandeja facilita el transporte.
- Existen dos tamaños que se adaptan a diferentes opciones.
- Se puede lavar en el lavavajillas.



Pila de bandejas Tablotherm para un transporte y almacenaje sencillo.



Las hendiduras moldeadas aseguran que las tapas estén selladas para evitar derramamientos y aumentan la conservación de la temperatura.

El diseño compacto facilita el transporte.

Vajilla de porcelana con resistencia a la rotura.

Mantiene la comida fría y caliente de forma segura en una sola unidad.



La organización de la comida resulta cómoda con las vajillas y bandejas Tablotherm.



Las bandejas Tablotherm están diseñadas para comer con comodidad.

BANDEJAS ISOTÉRMICAS TABLOTHERM

ESPECIFICACIONES

Material	Polipropileno + aislamiento de espuma
Característica	Bandeja isotérmica
Rendimiento	Excelente
Retención del calor	Aproximadamente 60 minutos*
Se pueden lavar en lavavajillas	Sí
Apilables	Sí
Temperatura mínima de la bandeja y los alimentos antes de	85° - 90°C
Tapa individual para plato	Sí – Evita el derrame de sopas y salsas



*Con placa de calor.
No se recomienda para carrito caliente.

Modelo ITPD3253 con placa caliente	85°C	80°C	77°C	74°C	71°C
Modelo ITPD3253 sin placa caliente	85°C	72°C	68°C	64°C	—
Modelo ITPD3753T con placa caliente	89°C	75°C	70°C	65°C	62°C
Modelo ITPD3753T sin placa caliente	87°C	67°C	60°C	—	—

Temperatura .Inicial 20 min. 40 min. 1 hr.

Disponibles únicamente a través de Cambro European Logistics (CEL), Alemania.



ITPD3253 - Tamaño Gastronorm



ITPD3753T - Tamaño Euronorm



Tapa de polipropileno gris pálido con junta de caucho integrada. No se pueden utilizar las tapas en un horno microondas.

PRODUCTOS Y COLORES EN EXISTENCIA EN NUESTROS ALMACENES EUROPEOS

IT3253, IT3753T, ITPD3253, ITPD3753T, 112 430 000, 122 400 050, 122 450 050, 122 500 050, 122 600 050, 122 650 050, 122 700 050, 122 201 050, 122 200 050, 122 260 050: (000)
165PW: (A42)

Póngase en contacto con su representante de Cambro en caso de querer obtener una guía completa para maximizar la conservación del calor.

CÓDIGO	DESCRIPCIÓN	DIMENSIONES A x L x Alt
Tablotherm – Bandeja isotérmica con platos de porcelana, tapas y placa		
ITPD3753T	Bandeja isotérmica Euronorm incluyendo: 1 placa de dos compartimentos (122 400 050) cada uno, 1 cubierta reutilizables (122 600 050) cada uno, 1 Pellet (165PW) cada uno, 3 tazones multiuso cada uno: 2 400 mL (122 500 050) cada uno, 1 500 mL (122 450 050) cada uno y 3 cubiertas reutilizables cada uno: 2 (122 700 050) cada uno y 1 (122 650 050) cada uno	37 x 53 x 10,5 cm
ITPD3253	Bandeja isotérmica Gastronorm incluyendo: 1 plato de menú de dos compartimentos – (122 400 050) y 1 cubierta reutilizables (122 600 050) y 1 placa (165PW) 2 tazones multiuso (122 500 050) cada uno y 2 cubiertas reutilizables (122 700 050) cada uno	32,5 x 48 x 10,5
Tablotherm – Bandeja isotérmica sin platos de porcelana, tapas y placa		
IT3753T	Bandeja isotérmica Euronorm – Vasía	37 x 53 x 10,5
IT3253	Bandeja isotérmica Gastronorm – Vasía	32,5 x 48 x 10,5
Platos de porcelana		
122 400 050	Plato de menú de dos compartimentos. ø exterior 254 mm Capacidad de 750 mL (Blanco)	—
122 450 050	Tazón multiuso. ø exterior de 142,2 mm Capacidad de 500 mL (Blanco)	—
122 500 050	Tazón multiuso. ø exterior de 120 mm Capacidad de 400 mL (Blanco)	—
Cubiertas de polipropileno reutilizables, de color gris claro con junta de goma integrada		
122 600 050	Para plato de menú de dos compartimentos	—
122 650 050	Para tazón multiuso – 500 mL	—
122 700 050	Para tazón multiuso – 400 mL	—
Sistema de placas		
165PW	Placa caliente de SMC de ø 16,5 cm	—
Tarjeta de menú		
112 430 000	Cartas de menú amarillas de 100 x 70 mm	—
Cierres		
122 201 050	Cierres con soporte para la carta del menú (IT3253, ITPD3253)	—
122 200 050	Cierres sin soporte para la carta del menú (IT3253, ITPD3253)	—
122 260 050	Juegos de cierres y tornillos: 1 cierre y 4 tornillos cada uno (IT3753T, ITPD3753T)	—

ITPD3753T, IT3753T Color: Gris y Azul. ITPD3253, IT3253 Color: Dos tonos de gris. 165PW Color: (A42). 165PW Cantidad por cada paquete: 1

BANDEJAS ANTIBACTERIANAS VERSA CAMGUARD®

- Bandeja de poliéster de gran capacidad para uso intensivo.
- La protección antibacteriana incorporada elimina las bacterias existentes entre los lavados de la bandeja y no se diluirá en el agua ni se desgastará durante toda la vida útil del producto.
- Las esquinas de poliéster reforzadas proporcionan protección a bordes y esquinas contra impactos.
- Los salientes para el apilado permiten la libre circulación de aire para un secado rápido y una apilación perfecta.
- Resistencia a temperatura entre -40° y 140°C.‡
- Se puede lavar en el lavavajillas. Lávela tantas veces y con tanta frecuencia como sea necesario.

‡ No se recomienda para carritos calentados.



Pedido cantidad mínima de CEL:
Artículo sin existencias 240 unidades.
No se venden cajas parciales.



Diseño de perfil alto Diseño de perfil bajo



Diseño de borde plano



camguard®

ANTIMICROBIAL TRAYS

Las bandejas incorporan propiedades antimicrobianas para evitar el crecimiento de moho y los olores bacterianos. Esta protección no se lavará ni desaparecerá.

Prueba de 24 horas de una superficie no protegida en comparación con la superficie protegida de Camguard.

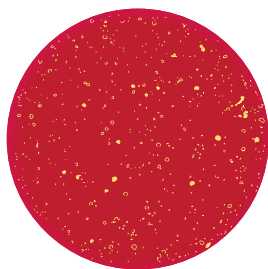

No protegida

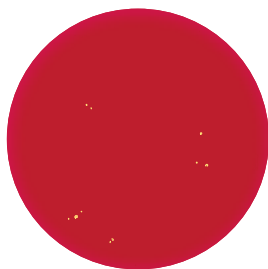

Protegida con Camguard

CÓDIGO

DIÁM./
TAM.

Bandejas Versa – Diseño de perfil alto

VT1418AB	35,5 x 45,7 cm
VT3343AB	33 x 43

Bandejas Versa Century™ – Diseño de perfil bajo

VT3646CAB	35,5 x 45,7
VT3343CAB	32,9 x 42,9

Bandejas Versa – Diseño de borde plano

GP1070AB*	26,5 x 32,5
GP1080AB*	26,5 x 37
GP3980AB*	37 x 53
GP4002AB*	32,5 x 53

Cantidad por paquete: 12

*Diseñadas con esquinas reforzadas para una apilación automática en lavavajillas de cinta transportadora.



El diseño innovador de perfil y esquinas bajas aumenta la utilización del espacio de la superficie de la bandeja y la comodidad del cliente mientras come.



Las esquinas de poliéster reforzadas proporcionan protección a bordes y esquinas contra impactos.



Las bases apiladoras mantienen las bandejas apiladas de forma segura, en su lugar, y garantizan un flujo de aire adecuado.

Colores de las bandejas:

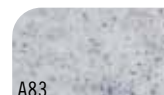

A83

Granito

BANDEJAS VERSA DE POLIÉSTER, DECORADAS, CON SUPERFICIE ANTIDESLIZANTE

- Reduzca la producción de residuos, ahorre dinero y proporcione una superficie de la bandeja estable para la entrega de alimentos.
- Dejar de utilizar bandejas con manteles de papel generará un ahorro anual de más del 50%.
- Sus iniciativas verdes darán rápidos resultados con la eliminación de hasta 10 toneladas de basura al año.
- Bandeja de poliéster de gran capacidad para uso intensivo.
- Las esquinas de poliéster reforzadas proporcionan protección a bordes y esquinas contra impactos.
- Los salientes para el apilado permiten la libre circulación de aire para un secado rápido y una apilación perfecta.
- Resistencia a temperatura entre -40° y 80°C.±
- Se puede lavar en el lavavajillas. Lávela tantas veces y con tanta frecuencia como sea necesario.

‡ No se recomienda para carrito caliente.

Personalización: Comuníquese con su representante Cambro para obtener los precios.



Diseño de borde plano

PRODUCTOS Y COLORES EN EXISTENCIA EN NUESTROS ALMACENES EUROPEOS

GP4002NS: (B93)

Pedido cantidad mínima de CEL:
Artículo en existencia una caja, Artículo sin existencias 120 unidades. No se venden cajas parciales.



CÓDIGO	DIÁM./ TAM.	CANTIDAD POR CADA PAQUETE
Bandejas Versa – Diseño de borde plano		
GP3980NS*	37 x 53 cm	12
GP4002NS*	32,5 x 53	12
GP0540NS*	34,4 x 46	12
GP1080NS*	26,5 x 37	12

*Diseñadas con esquinas reforzadas para desapilarlas automáticamente sobre los lavavajillas con banda transportadora.



Las bandejas antideslizantes agarran con firmeza.

Motivos y colores de base de las bandejas:



B22 Sahara sobre bandeja Sahara



B93 Titán sobre bandeja granito



B31 Lava sobre azul moteada



B99 Negro empedrado sobre bandeja gris pálido



B100 Negro empedrado sobre bandeja terrazo

BANDEJAS LIGERAS ANTIDESLIZANTES VERSA LITE DE POLIÉSTER

- La superficie antideslizante proporciona un agarre más seguro para la entrega de alimentos.
- Reduzca el flujo de residuos anual al pasar de las bandejas con manteles de papel a las bandejas ligeras antideslizantes Versa Lite.
- Bandeja de poliéster de capacidad estándar para uso intensivo.
- Las esquinas de poliéster reforzadas proporcionan protección a bordes y esquinas contra impactos.
- Los salientes para el apilado permiten la libre circulación de aire para un secado rápido y una apilación perfecta.
- Resistencia a temperatura entre -40° y 80°C.‡
- Se puede lavar en el lavavajillas. Podrá lavarla hasta 3 veces al día.

Colores: Sahara sobre bandeja Sahara (B22), Bandeja Titan en color humo moteado (B14), Bandeja Sahara en color blanco perla (B11), Negro empedrado sobre bandeja gris pálido (B99).

Personalización: Comuníquese con su representante Cambro para obtener los precios.

‡ No se recomienda para carritos calentados.



PRODUCTOS Y COLORES EN EXISTENCIA EN NUESTROS ALMACENES EUROPEOS

GL4002NS: (B22)

Pedido cantidad mínima de CEL: Artículo en existencia una caja, Artículo sin existencias 120 unidades. No se venden cajas parciales.



Diseño de perfil alto



Diseño de perfil bajo



Diseño de borde plano



Las bandejas ligeras Versa Lite Century poseen bordes bajos y esquinas ergonómicas que mejoran la comodidad.



Las bases apiladoras mantienen las bandejas apiladas de forma segura, en su lugar, y garantizan un flujo de aire adecuado.



Las esquinas de poliéster reforzadas proporcionan una protección mayor contra impactos de los bordes y las esquinas.

Colores de las bandejas:



B22

Sahara sobre bandeja Sahara



B14

Bandeja Titan en color humo moteado

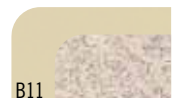

B11

Bandeja Sahara en color blanco perla



B99

Negro empedrado sobre bandeja gris pálido

CÓDIGO	DIÁM./ TAM.
Bandejas Versa Lite – Diseño de perfil alto	
VL1418NS	35,5 x 45,7 cm
VL3343NS	33 x 43
Bandejas Versa Lite Century™ – Diseño de perfil bajo	
VL3646CNS	35,5 x 45,7
VL3343CNS	33 x 43
Bandejas Versa Lite – Diseño de borde plano	
GL3980NS*	37 x 53
GL4002NS*	32,5 x 53

Cantidad por paquete: 12

*Diseñadas con esquinas reforzadas para una apilación automática en lavavajillas de cinta transportadora.



Las bandejas antideslizantes agarran con firmeza.

BANDEJAS ANTIDESLIZANTES VERSA CAMTRAYS®

- Las bandejas antideslizantes reducen desperdicios, ahorran dinero y proporcionan una superficie estable para la entrega de alimentos.
- Si cambia de mantelitos de papel se ahorrará más del 50% anual.
- Sus Iniciativas Verdes (medioambientales) brindarán resultados rápidos con la eliminación de hasta 9000 kg de basura cada año.
- Las bandejas antideslizantes Camtrays proporcionan un mejor agarre para la entrega segura de comida.
- Se pueden lavar en lavavajillas en baja y alta temperatura.
- Los separadores de apilamiento permiten un secado rápido.
- Resistencia a temperatura entre -40° y 80°C.‡

Colores de la Camtray y de las Bandejas Dietéticas: Gris Perla con Titán (381), Negro con Negro Empedrado (382), Marfil con Sahara (380).

Personalización: Comuníquese con su representante Cambro para obtener los precios.

‡ No se recomienda para carritos calentados.

Figura en la lista de la NSF sólo para alimentos con contacto no directo.



Las bandejas antideslizantes agarran con firmeza.



Diseño de perfil alto Diseño de borde plano



CÓDIGO	DESCRIPCIÓN	DIÁM./TAM.
1418VC	Camtray Versa Antideslizantes	35,5 x 45,7 cm
1520VC	Camtray Versa Antideslizantes	38 x 51

Cantidad por paquete: 12

BANDEJAS CAMTRAYS VERSA ANTIDESLIZANTES PARA SERVICIO A CUARTOS

- Sus asas ergonómicas permiten una entrega de alimentos segura y elegante.
- Las bandejas encajan en los carritos de entrega de alimentos con capacidad para bandejas de 35,5 x 45,7 o de 38 x 51 cm.
- Su superficie antideslizante elimina la necesidad de mantelitos para bandejas, ahorrándole así tiempo y dinero.
- Se pueden lavar en lavavajillas a temperaturas altas o bajas.
- Los separadores de apilamiento permiten un secado rápido.
- Resistencia a temperatura entre -40° y 80°C.‡

- Bandeja de 38 x 51 cm. ideal para servicio de habitaciones.

Colores de las Bandejas para Servicio a Cuartos: Gris Perla con Titán (381), Negro con Negro Empedrado (382), Marfil con Sahara (380).

Personalización: Comuníquese con su representante Cambro para obtener los precios.

‡ No se recomienda para carritos calentados.

Las Bandejas para Servicio a Cuartos está patentado por U.S. Patent D 683,191 S.

Figura en la lista de la NSF sólo para alimentos con contacto no directo.



CÓDIGO	DESCRIPCIÓN	DIÁM./TAM.
1418VCH	Bandeja antideslizante Versa Camtray con asas	35,5 x 45,7 cm
1520VCRST	Bandeja antideslizante Versa Camtray con asas	38 x 51

Cantidad por paquete: 12

Negro con Negro Empedrado (382)

Gris Perla con Titán (381)

Marfil con Sahara (380)



BANDEJA ANTIDESLIZANTE DE CAMWEAR®

- Ideal para la entrega de alimentos en centros de atención médica y cafeterías de mucho tránsito.
- Resistente a los arañazos, fabricado con Camwear resistente.
- Su superficie antideslizante elimina la necesidad de mantelitos para bandejas, ahorrándole así tiempo y dinero.
- Mejora la estabilidad, proporcionando un transporte y un servicio más seguros.
- Los separadores de apilamiento mantienen las bandejas en su lugar y garantizan la adecuada circulación de aire entre las bandejas.
- Aptos para lavavajillas comerciales a temperaturas altas y bajas.
- Las bandejas con asas también están disponibles sin superficie antideslizante.

Colores: Negro (110), Arándano oscuro (488), Metal ahumado (485).

*No se recomienda el uso en carros calientes.

Figura en la lista de la NSF sólo para alimentos con contacto no directo.



PRORRATEO

Negro (110)

Arándano oscuro (488)

Metal ahumado (485)



1520CWNS



1520CWNSH

PRODUCTOS Y COLORES EN EXISTENCIA EN NUESTROS ALMACENES EUROPEOS

1418CWNS: (488)

CÓDIGO	DESCRIPCIÓN	DIMENSIONES
Antideslizante		
1418CWNS	Bandeja antideslizante Camwear	35,5 x 45,7 cm
1520CWNS	Bandeja antideslizante Camwear	38 x 51
1418CWNSH* New!	Bandeja antideslizante con asas Camwear	35,5 x 45,7
1520CWNSH* New!	Bandeja antideslizante con asas Camwear	38 x 51
Sin antideslizante		
1418CWH New!	Bandeja con asas Camwear	35,5 x 45,7
1520CWH New!	Bandeja con asas Camwear	38 x 51

Cantidad por paquete: 12

CAMTRAYS® CON ASAS

- Realza la presentación de su bandeja con estas asas de fácil agarre, ergonómicas y contorneadas.
- Resistente a las manchas, olores y rasguños.
- Hecha de fibra de vidrio duradera, ligera y de alto impacto.
- Los separadores de apilamiento mantienen las bandejas en su lugar y garantizan la adecuada circulación de aire entre las bandejas.
- Aptos para lavavajillas a temperaturas altas y bajas.

Disponible en los colores del grupo 1.

Artículos de fabricación especial sólo bajo pedido en firme, no son retornables. Pedido mínimo de una caja.

Figura en la lista de la NSF sólo para alimentos con contacto no directo.

Personalización solo mediante proceso de impresión digital. Consulte la sección Personalización de Camtray para obtener más detalles.



PRORRATEO



1520H

PRODUCTOS Y COLORES EN EXISTENCIA EN NUESTROS ALMACENES EUROPEOS

1418H: (110), (199), (538)

CÓDIGO	DESCRIPCIÓN	DIMENSIONES
1418H	Camtray con asas	35,5 x 45,7 cm
1520H	Camtray con asas	38 x 51

Cantidad por paquete: 12

CARRITOS DE ENTREGA DE ALIMENTOS PARA EL SERVICIO CON BANDEJA

- Transporta bandejas de alimentos desde la cocina a pacientes de cuidados intensivos, a residentes de hogares de ancianos o a reclusos de centros penitenciarios.
- Mejora la satisfacción del paciente con alimentos tipo servicio de habitaciones, de gran calidad, servidos con calma y eficiencia.
- Los carros de polietileno de doble pared, resistentes y de una sola pieza son fáciles de limpiar y no se oxidan, abollan, agrietan, astillan ni se rompen.
- No eléctrica y no necesita montaje.
- Cuenta con puertas en ABS ligeras y no aisladas.
- Cuenta con ruedas estándar de acero inoxidable que no dejan marcas (MDC1411T60 viene de serie con ruedas cromadas).
- Listado en NSF.

El carro de entrega de alimentos de 10 bandejas de puerta única está protegida por la patente de EE. UU. D 723,237 S.



CARRO DE SERVICIO DE HABITACIÓN DE ACCESO DUAL DE 10 BANDEJAS – BAJO PERFIL



La gran asa ergonómica moldeada facilita el transporte y las maniobras.

El riel marino moldeado proporciona una superficie de alojamiento de bandejas adicional. El riel marino está diseñado para su uso durante el servicio, no para el transporte.

PRODUCTOS Y COLORES EN EXISTENCIA EN NUESTROS ALMACENES EUROPEOS

MDC1520S10D: (191)



La apertura central ofrece un flujo de aire a autoventilación, que optimiza la calidad y la humedad de los alimentos.

Los rieles moldeados garantizan una entrega tranquila de los alimentos, con el espaciado de 13,34 cm.

Contiene hasta diez bandejas de 38 x 51 cm o Euronorm de 37 x 53 cm.



Ruedas de boqueo total, bloquean tanto el giro como la rotación

El aislamiento de poliuretano garantiza la entrega tranquila de alimentos y proporciona fortaleza estructural.

La puerta ABS con autoventilación, ligera y resistente no es isotérmica y tiene un grado de abertura de 270°.

El paragolpes inferior perimetral completo moldeado protege el carro, las paredes y los muebles.



El clip de menú sost2 iene las direcciones de la ruta o la lista del contenido.

CÓDIGO	MDC1520S10D
TAMAÑO DE LA BANDEJA	38 x 51 / 37 x 53 cm
BANDEJAS POR COMPARTIMENTO/ ESPACIO DE LOS RIELES	5 / 13,3 cm
DIMENSIONES EXTERNAS A x P x ALT	77,5 x 97,5 x 109 cm
DIMENSIONES INTERNAS A x P x ALT	53,6 x 78,7 x 66,6 cm
TIPO DE RUEDA	Nailon, 2 rígidas, 2 giratorias con freno de 12,7 cm
PESO DE LA UNIDAD	42 kg

Cantidad por paquete: 1 Colores: Gris Granito (191), Arena Granito (194).



ESTACIÓN DE CONDIMENTOS Y AIRPOT

- Sostiene tres airpot para un transporte y servicio seguro.
- Los compartimentos están diseñados para varillas, servilletas y una serie de condimentos.
- Resistente a las manchas y a los olores.
- Fabricado con material ABS resistente.

Pendiente de la patente BSACS.



New!



CÓDIGO	DIMENSIONES A x P x ALT	CANTIDAD POR CADA PAQUETE
BSACS	59 x 39 x 15,2 cm	1

Color: Negro (110). Termos no incluidos.

CARRO DE SERVICIO DE HABITACIÓN DE PUERTA ÚNICA DE 10 BANDEJAS – BAJO PERFIL



El asa ergonómica integrada y grande facilita el transporte y la maniobra.

Los rieles marinos integradas crean una superficie de trabajo adicional durante el servicio. Los carriles marinos se han diseñado para su uso durante el servicio, no para el transporte.



Una rejilla de ventilación en la parte trasera permite la circulación del aire.

El aislamiento térmico del poliuretano garantiza una tranquila entrega de alimentos y proporciona solidez estructural.

El parachoques de la parte inferior integrado por todo el perímetro protege el carro, las paredes y el mobiliario.

Los rieles integrados garantizan una tranquila entrega de alimentos; el espaciado entre rieles es de hasta 13,34 cm.



La puerta de ABS, de peso ligero y con autoventilación no es isotérmica y se abre hasta 270°.

Se muestra con cuatro ruedas de desplazamiento de acero inoxidable duradero, de 13 cm y que no deja marcas (2 fijas y 2 giratorias con freno). Ruedas de alta resistencia se encuentran disponibles.

El clip de menú sostiene las direcciones de la ruta o la lista del contenido.

CÓDIGO	MDC1520S10	MDC1520S10HD
TAMAÑO DE LA BANDEJA	38 x 51,5 cm & 37 x 53 cm	38 x 51,5 cm & 37 x 53 cm
BANDEJAS POR RIEL/ ESPACIADO ENTRE LOS RIELES	2 / 13,3 cm	2 / 13,3 cm
DIMENSIONES EXTERNAS A x P x ALT	77,5 x 97,5 x 109 cm	77,5 x 97,5 x 110,5 cm
DIMENSIONES INTERNAS A x P x ALT	53,7 x 78,7 x 66,7 cm	53,7 x 78,7 x 66,7 cm
TIPO DE RUEDA	Nailon, ruedas estándar de 12,7 x 3,2 cm	Nailon, ruedas para trabajos pesados de 15,2 x 5,1 cm
PESO DE LA UNIDAD	35,4 kg	40,8 kg

Cantidad por paquete: 1 Colores: Gris Granito (191), Arena Granito (194).

CARRO DE ENTREGA DE ALIMENTOS DE 20 BANDEJAS – PERFIL BAJO



Colores: Azul Ardósia (401), Cinza Granito (191), Verde Granito (192), Areia Granito (194). (Todos los carros tienen la puerta en color crema.)

Los modelos MDC1520T16 y MDC1418T16 están protegidos por la patente estadounidense D 398,727.



Los carriles marinos se han diseñado para su uso durante el servicio, no para el transporte.



MDC1520S20
Vista posterior con rejillas de ventilación



Perfil Bajo

CÓDIGO	MDC1520S20	MDC1418S20
TAMAÑO DE LA BANDEJA	38 x 51,5 cm	36 x 46 cm
BANDEJAS POR CARRO	20	20
BANDEJAS POR COMPARTIMENTO	10	10
RIELES POR COMPARTIMENTO	5	5
BANDEJAS POR RIEL	2	2
ESPACIADO ENTRE LOS RIELES	13,9 cm	13,9 cm
NÚMERO DE PUERTAS	2	2
NÚMERO DE COMPARTIMENTOS Y VISTA	2	2
NÚMERO DE CLIPS DE MENÚ	2	2
CLIPS DE MENÚ - UBICACIÓN	1 por puerta	1 por puerta
ASAS - TIPO Y UBICACIÓN	Moldeadas, en cada lado	Moldeadas, en cada lado
TIPO DE RUEDA	Nailon, 15,2 cm, 2 giratorias con frenos, 2 rígidas, desplazadas	Nailon, 12,7 cm, 2 giratorias con frenos, 2 rígidas, desplazadas
CIERRES	2 internos de fricción de nylon	2 internos de fricción de nylon
DIMENSIONES EXTERNAS A x L x ALT	96,5 x 140 x 112,4 cm	82,6 x 123,2 x 111,8 cm
DIMENSIONES INTERNAS A x P x ALT	53,5 x 77 x 70 cm	47 x 71,5 x 74 cm
PESO DE LA UNIDAD	70,31 kg	64,18 kg

Cantidad por paquete: 1

CARROS DE ENTREGA DE ALIMENTOS DE 16 Y 30 BANDEJAS – PERFIL ALTO



Los carriles marinos se han diseñado para su uso durante el servicio, no para el transporte.



Perfil Alto

CÓDIGO	MDC1520T30	MDC1520T16	MDC1418T30	MDC1418T16
TAMAÑO DE LA BANDEJA	38 x 51,5 cm	38 x 51,5 cm	36 x 46 cm	36 x 46 cm
BANDEJAS POR CARRO	30	16	30	16
BANDEJAS POR COMPARTIMENTO	10	8	10	8
RIELES POR COMPARTIMENTO	10	4	10	4
BANDEJAS POR RIEL	1	2	1	2
ESPACIADO DE LOS RIELES	12,7 cm	13,3 cm	12,7 cm	13,3 cm
NÚMERO DE PUERTAS	3	1	3	1
NÚMERO DE COMPARTIMENTOS	3	2	3	2
NÚMERO DE CLIPS DE MENÚ	5	1	5	1
CLIPS DE MENÚ - UBICACIÓN ASAS - TIPO Y UBICACIÓN	Cada puerta, cada lado nylon para trabajos pesados, montada 1 en cada lado	Parte trasera del carro moldeadas, 1 en cada lado	Cada puerta, cada lado nylon para trabajos pesados, montada 1 en cada lado	Parte trasera del carro moldeadas, 1 en cada lado
TIPO DE RUEDA	Nailon, 15,2 cm, 2 rígidas, 4 giratorias con freno, desplazadas	Nailon, 15,2 cm, 2 rígidas, 2 giratorias con freno, desplazadas	Nailon, 15,2 cm, 2 rígidas, 4 giratorias con freno, desplazadas	Nailon, 15,2 cm, 2 rígidas, 2 giratorias con freno, desplazadas
CIERRES	Cierre de fricción, cierre para tránsito*	Cierre de paletas grande	Cierre de fricción, cierre para tránsito*	Cierre de paletas grande
DIMENSIONES EXTERNAS A x L x ALT	74,3 x 152,4 x 161,6 cm	99,4 x 77,8 x 147,6 cm	74,3 x 152,4 x 161,6 cm	92,7 x 71,1 x 147,6 cm
DIMENSIONES INTERNAS A x P x ALT	39 x 53,34 x 127 cm	52,5 x 55 x 77,5 cm	37 x 55 x 127 cm	46,5 x 55 x 74,6 cm
ANCHO REQUERIDO DE LA PUERTA	77 cm	79 cm	77 cm	73 cm
PESO DE LA UNIDAD	95,25 kg	62,37 kg	97,07 kg	54,88 kg

Cantidad por paquete: 1 Colores: Azul Pizarra con Puertas Crema (401), Gris Granito con Puertas Crema (191), Verde Granito con Puertas Crema (192), Arena Granito con Puertas Crema (194). (Todos los carros tienen la puerta en color crema)

*Cierre de acero inoxidable para tránsito en la parte de arriba de cada puerta. Los modelos MDC1520T16 y MDC1418T16 están protegidos por la patente estadounidense D 398,727. Para trabajos más ligeros, se pueden ordenar carritos de 30 bandejas sin los cierres de acero para tránsito utilizando los códigos de producto MDC1520T30NL o MDC1418T30NL.

CARRO DE ENTREGA DE ALIMENTOS DE 60 BANDEJAS PARA SERVICIO EN CENTROS PENITENCIARIOS

- Para su uso en centros penitenciarios.
- Almacena 60 bandejas base Cambro 1411CW o 1411CP con 853 bandejas de inserción o 60 bandejas Separator de compartimentos 10146DCW o 10146DCP.
- Las características de seguridad incluyen tornillos de seguridad en las asas, tope de cerraduras en los nudillos de las puertas, pernos de seguridad para cierres de tránsito y pernos de carro de ruedas con tuercas de seguridad.



1411CP bandeja de base con 853FH bandeja de inserción.

CÓDIGO	MDC1411T60
TAMAÑO DE LA BANDEJA	36,5 x 26,8 cm bandeja base 1411CW et 1411CP
BANDEJAS POR CARRO	60
BANDEJAS POR COMPARTIMENTO	20
RIELES POR COMPARTIMENTO	10
BANDEJAS POR RIEL	2
ESPACIADO DE LOS RIELES	12,7 cm
NÚMERO DE COMPARTIMENTOS	3
CLIPS DE MENÚ - UBICACIÓN	Ninguno
ASAS - TIPO Y UBICACIÓN	Aluminio para trabajos pesados con tornillos de seguridad, acabado en negro, 1 por extremo.
TIPO DE RUEDA	Nylon, ruedas de alto rendimiento de 15,2 cm, banda de rodadura de 5 cm de ancho, 2 ruedas giratorias con freno, 2 ruedas rígidas
CIERRES	Pestillo interno de fricción, 2 por puerta, cierre para tránsito***
DIMENSIONES EXTERNAS A x L x ALT	74,3 x 152,4 x 161,6 cm
DIMENSIONES INTERNAS A x P x ALT	37 x 55 x 127 cm
ANCHO REQUERIDO DE LA PUERTA	76,2 cm
PESO DE LA UNIDAD	97,98 kg

Cantidad por paquete: 1 Colores: Azul Pizarra con Puertas Crema (401), Gris Granito con Puertas Crema (191), Verde Granito con Puertas Crema (192), Arena Granito con Puertas Crema (194).

***Cierre de acero inoxidable para tránsito en la parte de arriba de cada puerta.

CARACTERÍSTICAS Y CONFIGURACIONES DE LAS RUEDAS

Configuraciones de Ruedas Estándar:

Estas configuraciones de ruedas están diseñadas para proporcionar estabilidad y maniobrabilidad sobre superficies irregulares.

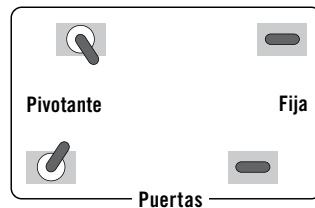

MDC1520S20, MDC1418S20, MDC1411T60

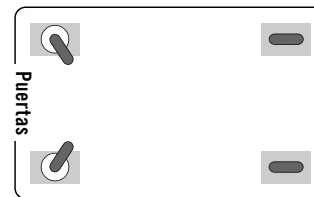

MDC1520S10*, MDC1520T16, MDC1418T16

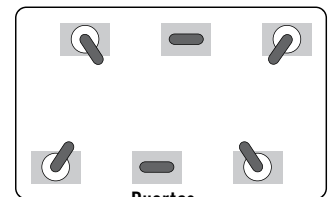

MDC1520T30, MDC1418T30

Configuraciones de Ruedas Opcionales*:

Estas opciones de configuración de las ruedas cuentan con diseños alternativos si las instalaciones o el entorno requieren cambios.

*Todas las configuraciones de rueda opcionales son artículos de pedido especial y que, por tanto, no se pueden devolver.

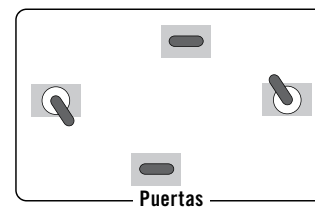

MDC1520S20, MDC1418S20

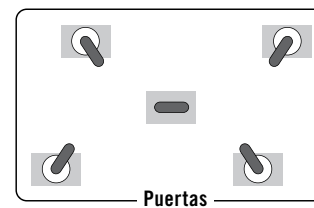

MDC1520S20, MDC1418S20, MDC1520T30, MDC1418T30, MDC1411T60

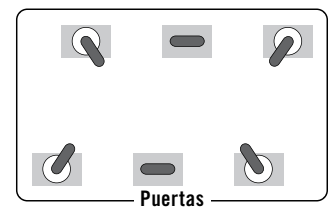

MDC1520S20, MDC1418S20, MDC1411T60

Mangos

MDC1520S20, MDC1418S20



Mangos moldeados en cada extremo para un transporte natural.

MDC1520T16, MDC1418T16



Mangos moldeados para un transporte fácil.

MDC1520T30, MDC1418T30, MDC1411T60**



Firmes y resistentes mangos de nailon ubicados en cada extremo. **El modelo MDC1411T60 tiene resistentes mangos de tubo de aluminio antisabotaje.

RUEDAS DIRECCIONABLES



Las ruedas están compensadas para facilitar el movimiento por superficies con desnivel. Esta es una característica estándar en los modelos MDC1520S10, MDC1418S20, MDC1520T30, MDC1418T30 y MDC1411T60.

LISTADO ALFANUMÉRICO

CÓDIGO	PÁGINA	CÓDIGO	PÁGINA	CÓDIGO	PÁGINA	CÓDIGO	PÁGINA
2SFSP	143	350LCD	33	44PP	164	62PP	164
2SFSP	143	35CLRCW	154	45CW	172	6302MT	240
300DIV	14, 21	35CLRHP	160	46	218	630MT	240
3046	220	35CLRPP	163	46 (Grupo 3)	218	63CLRCW	154
3046 (Grupo 3)	220	35CW	172	46CW	153	63CLRHP	160
30CFC	165	36CF	165	46HP	159	63CLRPP	163
30CWC	155	36CW	153	46HP772	157	64CW	153
30CWCH	155	36E1	71	46PP	164	64HP	159
30CWCHN	155	36E2	72	49E1	71	64HP772	157
30CWD	153	36E4	72	49E2	72	64PP	164
30CWGL	155, 161	36E5	72	49S1114	65	65OWS	54
30CWL	155	36HP	159	49S318	65	65CLRCW	154
30CWLN	155	36HP772	157	49S434	65	65CLRHP	160
30GE1	71	36PP	164	49S638	65	65CLRPP	163
30GE2	72	36S1058	65	49S800	65	65CWNR	172
30HPC	161	36S1114	65	49S958	65	66CF	165
30HPCH	161	36S1214	65	4FBRTT	43	66CW	153
30HPCHN	161	36S318	65	4SFSCW	142	66HP	159
30HPD	157, 159	36S418	65	4SFSP	143	66HP772	157
30HPL	161	36S434	65	4SFSP	143	66PP	164
30HPLN	161	36S534	65	500CW	182	68VS	173
30PPCH	164	36S638	65	500LCD	33	6F	190
30PPCHN	164	36S738	65	500LCDCVR	33	6FBRTT	43
30PPCWSC	155, 164	36S800	65	500P	177, 181	6RS6	51
30PPD	164	36S900	65	500P2	177, 181	6SFSCW	142
30S1114	64	36S958	65	50CW	172	6SFSP	143
30S318	64	3753	220	50MCCW	169	6SFSP	143
30S434	64	3753 (Grupo 3)	220	5412CBP	35, 51	6TGS	194
30S638	64	3853	220	55CWNR	172	725CWNR	172
30S800	64	3853 (Grupo 3)	220	57	218	730SR	54
30S958	64	38CW	153	57 (Grupo 3)	218	730STP	49
3200P2	181	38PP	164	5FBRTT	43	730WS	54
3242	220	400DIV	14, 18, 19, 21	60CFC	165	75CW	172
3242 (Grupo 3)	220	400MCCW	169	60CW	172	800CW	182
3253	220	400STP	18, 19, 24, 77	60CWC	155	800P	177, 181
3253 (Grupo 3)	220	40CWC	155	60CWCH	155	800P2	181
3253CL	224	40CWCH	155	60CWCHN	155	806CW	173
3253CT	226	40CWCHN	155	60CWD	153	80CWC	155
32CC	181	40CWD	153	60CWGL	155, 161	80CWCH	155
32CW	153	40HPC	161	60CWL	155	80CWCHN	155
32HP	159	40HPCH	161	60CWLN	155	80CWD	153
32HP1H	162	40HPCHN	161	60HPC	161	80HPC	161
32HP2H	162	40HPD	157, 159	60HPCH	161	80HPCH	161
32HP772	157	40PPCH	164	60HPCHN	161	80HPCHN	161
32PP	164	40PPCWSC	155, 164	60HPD	157, 159	80HPD	157, 159
3343	220	40PPD	164	60HPL	161	80PPCWSC	155
3343 (Grupo 3)	220	415CBP	84	60HPLN	161	810	218
33CLRCW	154	42CW	153	60PPCH	164	810 (Grupo 3)	218
33CLRHP	160	42HP	159	60PPCHN	164	825CWNR	172
33CLRPP	163	42HP772	157	60PPCWSC	155, 164	8262MT	240
34CW	153	42PP	164	60PPD	164	826MT	240
34HP	159	44CW	153	62CW	153	82CW	153
34HP772	157	44HP	159	62HP	159	82HP	159
34PP	164	44HP772	157	62HP772	157	82HP772	157

LISTADO ALFANUMÉRICO

CÓDIGO	PÁGINA	CÓDIGO	PÁGINA	CÓDIGO	PÁGINA	CÓDIGO	PÁGINA
8302MT	240	9113CP	238	9S800	63	BR578	69, 250
830MT	240	9113CW	238	9S958	63	BR712	69
84CW	153	9114CP	238	9TGS	194	BSACS	264
84HP	159	9114CW	238	ADC33	81	BSB10	190
84HP772	157	911CPC	238	ADCS	80	BSB12	190
850CW	182	911CWC	238	BAR540	59	BSB18	190
853FCP	239	911VS	173	BAR540DS	59	BUF48	43
853FCPC	239	912CBP	84	BAR54SR	54	BUF72	43
853FCW	239	913MT	240	BAR650	59	BV6CW	184
853FCWC	239	913VS	173	BAR650CP	59	BWB16CW	176
853FH	239	915	218	BAR650DS	59	BWM10CW	176
853FHC	239	915 (Grupo 3)	218	BAR650DSCP	59	BWP14CW	176
85SFVS	173	915CP	237	BAR650SDX	58	BWW10CW	176
86CW	153	915CW	237	BAR650SPM	58	CA1300	233
86HP	159	918MT	240	BAR650SPMT	58	CA1623	233
86HP772	157	91VS	173	BAR650SPMT2	58	CA2026	233
86VS	173	926	218	BAR650DX	58	CA2028	233
8F	190	926 (Grupo 3)	218	BAR650PM	58	CA2129	233
8FB434	70	92615MT	240	BAR650PMT	58	CA2632	233
8FBNH434	70	926MT	240	BAR650PMT220	58	CA2738	233
8HC258	67, 71	92CW	153	BAR730	57	CA2836	233
8HC414	67	92HP	159	BAR730CP	57	CA3200	233
8HE1	72	92HP772	157	BAR730DS	57	CA3244	233
8HE2	72	92PP	164	BAR730DSCP	57	CA3247TR	233
8HS1114	66	93CW	172	BAR730SDX	56	CA3253	233
8HS318	66	94CW	153	BAR730SPM	56	CA3343	233
8HS434	66	94HP	159	BAR730SPMT	56	CA3446	233
8HS638	66	94HP772	157	BAR730SPMT2	56	CA3646	233
8HS800	66	94PP	164	BAR730DX	56	CA3748	233
8HS958	66	950CW	177, 182	BAR730PM	56	CA3753	233
8RS8	51	950P	177, 181	BAR730PMT	56	CA3800	233
8SFSCW	142	950P2	177, 184	BAR730PMT220	56	CA3952	233
8SFSP	143	95VS	173	BBR480	43	CA4064H	232
8SFSPP	143	96CW	172	BBR720	43	CA4300	233
900	219	96PCW	153	BC1115SH	86	CA4361	233
900 (Grupo 3)	219	96PHP	159	BC11TC	86	CB1220	46, 47, 49
900CT	226	96SKRC	195	BC225	86	CBA183064V4	130
900CW	173	96SKRD	195	BC2254S	86	CBA183072V4	130
900P	177, 181	96SKRLC	195	BC230	86	CBA183084V5	131
900P2	177, 181	96SKRLD	195	BC2304S	86	CBA183664V4	130
9011CW	173	96SKRLM	195	BC235	86	CBA183672V4	130
9013CW	173	96SKRLP	195	BC2354S	86	CBA183684V5	131
901CW	173	96SKRM	195	BC330	86	CBA184264V4	130
905CW	173	96SKRP	195	BC3304S	86	CBA184272V4	130
909CW	173, 249	978SFVS	173	BC331KD	85	CBA184284V5	131
90CWC	155	99VS	173	BC331KDSH	85	CBA184864V4	130
90CWCN	155	9CWNR	172	BC331KDTC	85	CBA184872V4	130
90CWD	153	9E1	71	BC340KD	85	CBA184884V5	131
90HPC	161	9E2	72	BC340KDP	85	CBA185464V4	130
90HPD	157, 159	9RS9	51	BCT1014	236	CBA185472V4	130
90PPC	164	9S1114	63	BK60406	36	CBA185484V5	131
90PPCWSC	155, 164	9S318	63	BK60407	36	CBA186064V4	130
90PPD	164	9S434	63	BR258	69, 71	CBA186072V4	130
90SPCW	172	9S638	63	BR414	69	CBA186084V5	131

LISTADO ALFANUMÉRICO

CÓDIGO	PÁGINA	CÓDIGO	PÁGINA	CÓDIGO	PÁGINA	CÓDIGO	PÁGINA
MW3600	228	PCUPC2	29	PT1600	227	RSB15CW	189
MW3646	228	PCUPH	29	PWB22	34, 183	RSB18CW	189
MW3858	228	PCUPH2	29	R1000LCD	34	RSB23CW	189
MW4200	228	PCUPP	31	R500LCD	34	RSB6CW	189
MY2026	231	PE600CW	175	RD1200CW	191	RSB8CW	189
MY2129	231	PH556010	229	RD1220CW	191	RSB912CW	189
MY2632	231	PH556016	229	RD1220CWH	191	SB55	190
MY2738	231	PH556020	229	RD1826CW	191	SB60	190
MY3200	231	PH556026	229	RD1826CWH	191	SB80	190
MY3244	231	PH556030	229	RD926CW	191	SBH15	42
MY3253	231	PH556036	229	RFS1	147	SBH18	42
MY3343	231	PH556040	229	RFS12	147	SCP12CW	169
MY3446	231	PH556046	229	RFS12PP	147	SCP24CW	169
MY3646	231	PH556050	229	RFS12SCPP	146	SCP64CW	169
MY3753	231	PH556056	229	RFS18	147	SCP6CW	169
MY3800	231	PH556510	229	RFS18PP	147	SFC12	143
MY3952	231	PH556516	229	RFS1PP	147	SFC12SCPP	142
MY4300	231	PH556520	229	RFS1SCPP	146	SFC2	143
MY4361	231	PH556526	229	RFS2	147	SFC2SCPP	142
NT10	177, 179	PH557010	229	RFS22	147	SFC6	143
NT12	177, 179	PH557016	229	RFS22PP	147	SFC6SCPP	142
NT14	179	PH557020	229	RFS2PP	147	SFG1012	187
NT16	179	PH557026	229	RFS2SCPP	146	SFG1015	187
NT20	177, 179	PH557030	229	RFS4	147	SFG1220	187
NT5	177, 179	PH557036	229	RFS4PP	147	SFG820	187
NT8	177, 179	PH557040	229	RFS6	147	SFR1012	187
NT9	177, 179	PH557046	229	RFS6PP	147	SFT1010	187
OETR314	70	PH558510	229	RFS6SCPP	146	SFT1212	187
P320CW	175	PH558516	229	RFS8	147	SFT1515	187
P34CW	175	PH558520	229	RFS8PP	147	SFV1015	187
P34LCW	175	PH558526	229	RFSC1	147	SLL30	166
P480CW	175	PH558530	229	RFSC12	147, 183	SPA14	193
P600CW	175	PH558536	229	RFSC12PP	147	SPASL14	193
P60CW	175	PL60CW	175	RFSC1PP	147	SPO10CW	193
P64CW	175	PPB15	184	RFSC2	147	SPO11CW	193
PC34CW	175	PPB18	184	RFSC2PP	147	SPO13	193
PC64CW	175	PPB23	184	RFSC6	147	SPO13CW	193
PCMC	29	PR314	70	RFSC6PP	147	SPO8CW	193
PCMH	29	PR500	70, 250	RFSCW1	146	SPOP10CW	193
PCMH2	29	PR59314	70	RFSCW12	146	SPOP11CW	193
PCUCC	29	PR59500	70	RFSCW18	146	SPOP13	193
PCUCC2	29	PS1014	236	RFSCW2	146	SPOP13CW	193
PCUCH	29	PSB10	188	RFSCW22	146	SRB13	183
PCUCH2	29	PSB12	188	RFSCW4	146	SRB13CW	183
PCUHC	29	PSB15	189	RFSCW6	146	SRB5	183
PCUHC2	29	PSB18	189	RFSCW8	146	SRB5CW	183
PCUHH	29	PSB23	189	RFSCWC1	146	SSR1	29, 31
PCUHH2	29	PSB6	188	RFSCWC12	146	SSR8	29, 31
PCULC	29	PSB8	188	RFSCWC2	146	TC1418	78
PCULC2	29	PT1014	227	RFSCWC6	146	TDC2029	78
PCULH	29	PT1100	227	RSB1014CW	189	TDC30	83
PCULH2	29	PT1216	227	RSB10CW	189	TDCR12	78
PCULP	31	PT1400	227	RSB12CW	189	TG6	194
PCUPC	29	PT1418	227	RSB1419CW	189	TG9	194

LISTADO ALFANUMÉRICO

CÓDIGO	PÁGINA	CÓDIGO	PÁGINA	CÓDIGO	PÁGINA	CÓDIGO	PÁGINA
TGA11	194	UPCHT1600	24	VBRTL6	41	VL3646CNS	216, 260
TGA8	194	UPCHT16002	24	VBRTLHD5	41	VL3753	213
TGG6	194	UPCHT16002HD	24	VBRTLHD6	41	VT1216	210
TGG9	194	UPCHT1600HD	24	VBRU5	41	VT1418	207, 210, 215
UC1000	33	UPCHT800	24	VBRU6	41	VT1418AB	208, 258
UC1000CVR	33	UPCHT8002	24	VBRUHD5	41	VT1418TR	210
UC250	33	UPCHW400	24	VBRUHD6	41	VT1520	210
UC250CVR	33	UPCHW4002	24	VBRUT5	41	VT2632	207, 210
UC500	33	UPCS140	13	VBRUT6	41	VT3253	207, 210
UC500CVR	33	UPCS160	13	VBRUTH5	41	VT3343	207, 210
UPC100	13	UPCS180	13	VBRUTH6	41	VT3343AB	208, 258
UPC1200	21	UPCS400	19	VBRWC	42	VT3343C	210, 215
UPC140	13	UPCS400CK	19	VCS	41	VT3343CAB	208, 258
UPC160	13	VBR5	41	VCS32CNT	41	VT3646C	207, 210, 215
UPC1600	21	VBR6	41	VCS32KEYT	42	VT3646CAB	208, 258
UPC1600HD	21	VBRC	41	VCS32R	42	VT3753	207, 210
UPC1600SP	21	VBRC90	41	VCSCNL	41	VT3853	210
UPC180	13	VBRCVR5	42	VCSCVR	42	VTE1418	206
UPC300	17	VBRCVR6	42	VCSHD	41	VTE3253	206
UPC300DIV	14	VBRHD5	41	VCSWR	41	VTE3343	206
UPC400	18	VBRHD6	41	VCSWRHD	41	VTE3646C	206
UPC400SP	18	VBRL5	41	VL1014	213	VTE3753	206
UPC600	21	VBRL6	41	VL1216	213	WC100CW	184
UPC800	21	VBRLHD5	41	VL1418	213, 215	WC100CWNH	184
UPC800SP	21	VBRLHD6	41	VL1418NS	216, 260	WCR1220	46, 49
UPCGL1600SP	21	VBRR5	42	VL1418RNS	217	WR60406	36
UPCH1600	24	VBRR6	42	VL2129RNS	217	WR60407	36
UPCH16002	24	VBRSHTS	42	VL2632	213	WW1000	182
UPCH16002HD	24	VBRT5	41	VL3200RNS	217	WW1000L	182
UPCH16002SP	24	VBRT6	41	VL3253	213	WW1000LS	182
UPCH1600HD	24	VBRTBL	42	VL3343	213	WW1500	182
UPCH1600SP	24	VBRTCVR5	42	VL3343C	213, 215	WW250	182
UPCH400	24	VBRTCVR6	42	VL3343CNS	216, 260	WW250L	182
UPCH4002	24	VBRTHD5	41	VL3343NS	216, 260	WW500	182
UPCH800	24	VBRTHD6	41	VL3600RNS	217		
UPCH8002	24	VBRTL5	41	VL3646C	213, 215		

Garantía Cambro®

Las bandejas Camtrays® y los utensilios para beber de Camwear® tienen una garantía de cinco años contra roturas. Los contenedores Camtherm para guardar alimentos a granel tienen una garantía de un año. Los productos de Camwear para almacenar alimentos están garantizados durante dos años bajo uso normal. El sistema de estantería Camshelving® tiene un año de garantía en la mano de obra y una garantía limitada vitalicia contra la oxidación o corrosión, excluyendo los postes de las unidades móviles. Para todos los otros productos Cambro, la compañía Cambro le brinda al comprador original una garantía prorrateada de tres años. Si se comprueba que el producto estaba defectuoso durante este plazo, Cambro otorgará un crédito prorrateado del precio original para reemplazar el producto. La garantía se aplica a todos los productos Cambro únicamente cuando se les usa bajo las condiciones normales de la industria de los servicios de alimentos.

Fotografías:

Los productos Cambro ayudan a los operadores de servicios de alimentos en todo el mundo. Para representar nuestra presencia global, las imágenes donde se usan productos Cambro se tomaron en diferentes locaciones en el sur de California, EE. UU.; en Cancún, México; en la isla Rügen, Alemania; y en la ciudad de Guizhou, China. En particular, les damos las gracias a los miembros del personal del Hotel Ambiente, Rügen; del Hotel Jin Hua Palace, Guizhou; y del Hospital California, Los Ángeles, por su ayuda en la obtención de nuestras imágenes fotográficas.

STEMWARE AND GLASS SIZING REFERENCE GUIDE

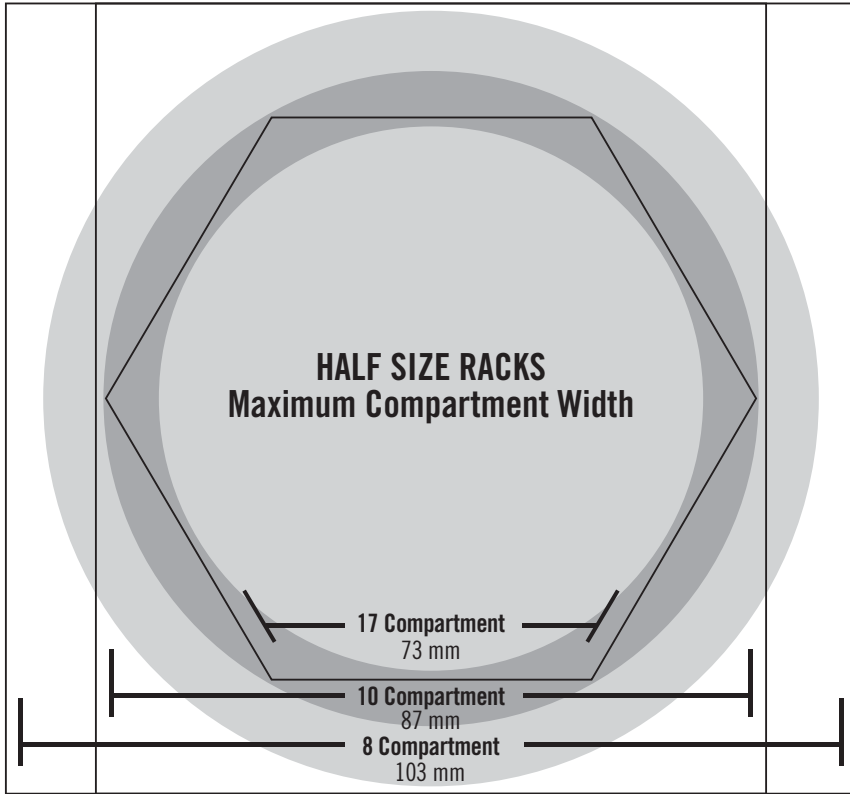

To Determine Compartment Size

• Half Size Racks:

Place glass or stemware upside down over circle chart. Look down on the glass. Whatever circle the largest diameter of the glass fits within will determine the number of compartments.

• Full Size Racks:

Place glass or stemware upside down over circle chart. Look down on the glass. Whatever circle the largest diameter of the glass fits within will determine the number of compartments.

Use the vertical guide marks at right to determine item height and appropriate rack number.

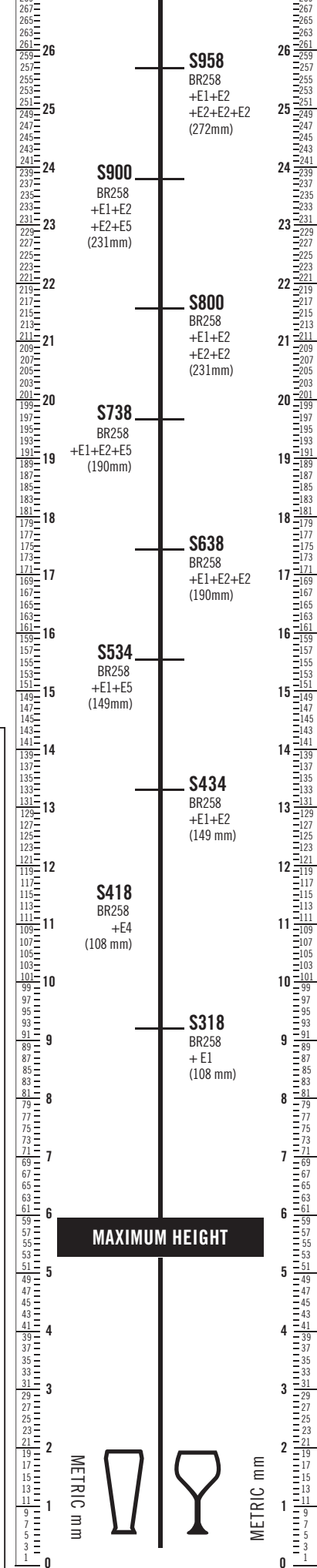
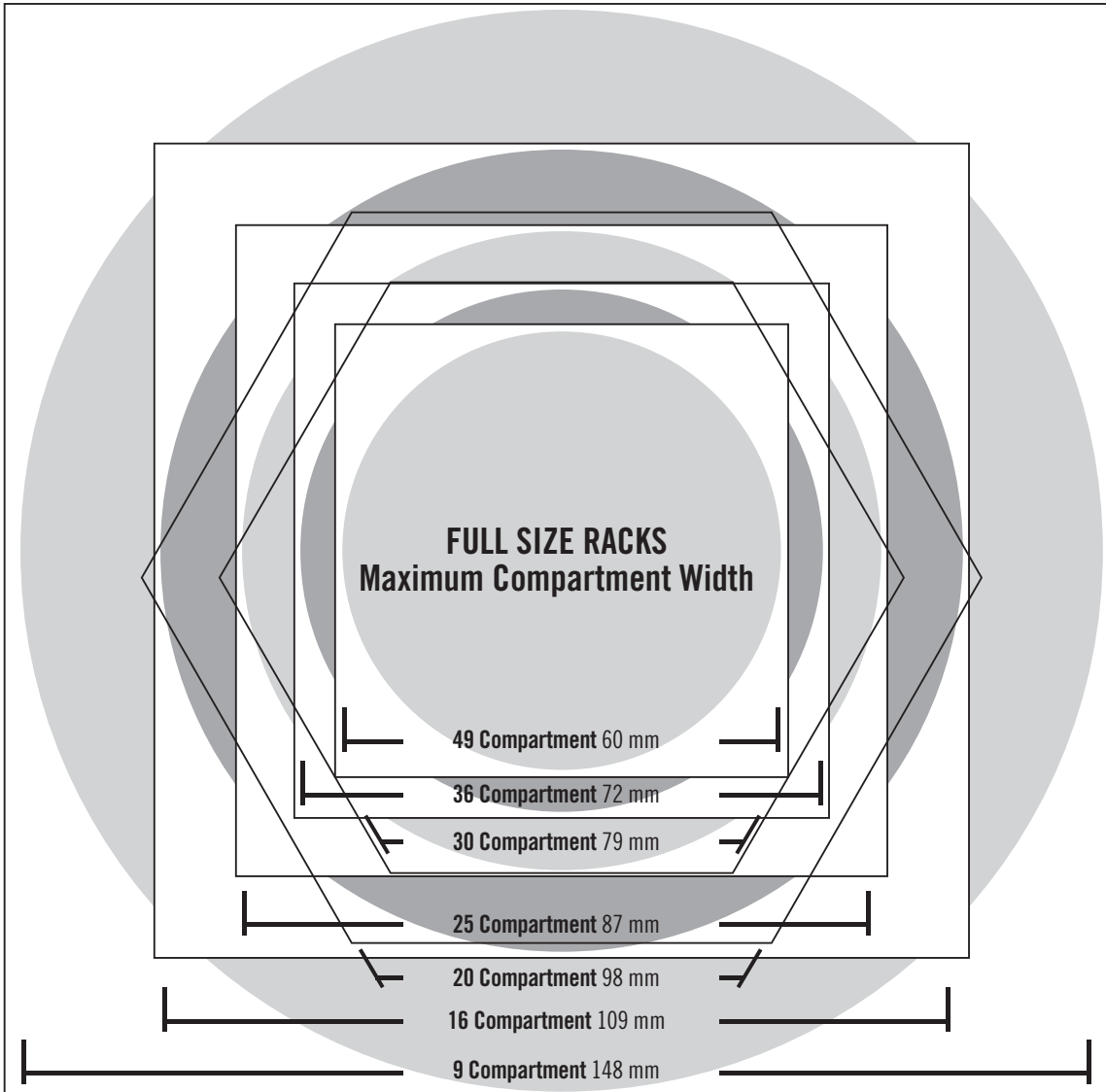

GUÍA DE REFERENCIA DE LAS CESTAS CAMRACK® PARA TAZAS



16

CESTA DE TAMAÑO COMPLETO

COMPARTIMENTOS
11,1 x 11,1 cm

GUÍA RÁPIDA

Cestas de tamaño completo para tazas (C)

Ancho máximo de la taz	Número de Comparti-mento	Altura máxima de la taza		
		6,6 cm	10,7 cm	14,9 cm
11,1 cm	16	16C258	16C414	16C578
8,8 cm	20	20C258	20C414	20C578

Para determinar el tamaño del compartimento de la taza:

Ponga la taza, o tazón para café, de cabeza y colóquela en diagonal dentro del cuadrado. Alinee la flecha del cuadrado con el asa. La taza o el tazón y el asa tienen que quedar completamente dentro de los márgenes de uno de los cuadrados para estar seguros de que se trata de la cesta correcta.



20

CESTA DE TAMAÑO COMPLETO

COMPARTIMENTOS
11,1 x 8 cm



10

MEDIA CESTA

COMPARTIMENTOS
10,4 x 8,8 cm



8

MEDIA CESTA

COMPARTIMENTOS
11,3 x 10,4 cm

GUÍA RÁPIDA

Medias cestas para tazas (HC)

Ancho máximo de la taz	Número de Comparti-mento	Altura máxima de la taza	
		6,6 cm	10,7 cm
10,4 cm	8	8HC258	8HC414
8,8 cm	10	10HC258	10C414

Para determinar la altura de la taza:

Coloque la base de la taza o del tazón en una superficie plana y sostenga el Camsizer de forma vertical junto a la taza o tazón con el fin de ver la altura en pulgadas o en milímetros. Si la altura mide más de 108 mm, se pueden ordenar extensiones adicionales E2 y HE2 de 41 mm.

GRÁFICOS DE COLOR DE LOS EQUIPOS CAMBRO®



180
Gris



157
Café Beige



158
Rojo Ardiente

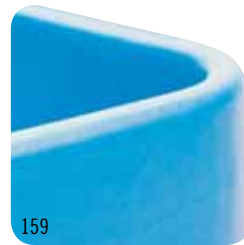

159
Azul Frío



480
Gris Moteado



417
Gris Castaño Oscuro



402
Rojo Ladrillo



186
Azul Marino



191
Gris Granito



194
Arena Granito

Cambro proporciona una amplia selección de colores para ayudarle a coordinar su decorado, así como también artículos codificados por color para simplificar su uso.

Las selecciones de color varían según el producto. Por favor refiérase a los productos individuales para ver los colores específicos que ofrecemos. Debido al proceso de impresión, los colores que se muestran podrían no ser los exactos. Para ver los colores exactos, comuníquese con Cambro o con un Representante de Ventas Cambro y obtener un trocito del color.



401
Azul Pizarra



615
Gris Carbón



131
Castaño Oscuro



192
Verde Granito



110
Negro

Debido al proceso de impresión de este catálogo, los colores que aparecen aquí pueden no ser exactamente igual a los reales. Para los colores exactos, póngase en contacto con la empresa Cambro o con su representante y con gusto le enviaremos una pequeña muestra del color.



519
Verde

NUEVO DE CAMBRO®



Cam GoBox® cajas de alimentos **8**
Cam GoBox4060 **10**



UPC300 Ultra Pan Carrier® **17**



Pro Cart Ultra™ **25**



1318CC Carro Combo **37**



Estación Camshelving® Flex **50**

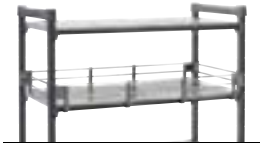

Rieles de anaqueles **107, 123**
Camshelving Basics Plus **126**



GN 1/9 Recipientes de Camwear® y
H-pan™ en 15 cm Profundidades **153, 159**



Gastronorm X-Pan® **156**



H-pan™ con Asas **162**



Recipientes Gastronorm
de Polipropileno **163**



Tanque de Salmuera **168**



Camcovers® de bajo perfil Camwear **173**



Bandejas EpicTread™ **228**



Bandejas Madeira **234**



Camduction® Complete Heat System **244**



Sistema de Entrega de Alimentos:
Colección Harbor **247**



Placa Camchiller® **249**



Tablotherm Cam GoBox **254**



Bandejas Antideslizantes de
Camwear con Asas **262**



Carro de Servicio de Habitación de
Acceso Dual de 10 Bandejas **263**
Estación de Condimentos y Ayrpot **264**

CAMBRO
TRUSTED FOR GENERATIONS™

CAMBRO U.S.A.
5801 Skylab Road, Huntington Beach, CA 92647
P.O. Box 2000, Huntington Beach, CA 92647-2000
TEL: 1(714) 848-1555 FAX: 1(714) 843-2630
international@cambro.com

CAMBRO ESPAÑA
TEL: 918 125 580
TEL GRATUITO: 900 122 125
FAX: 918 125 582
cambropain@cambro.com

© Copyright Cambro Manufacturing Company. Printed in the U.S.A.

CAT2018/19ESP

ISO 9001:2008
CERTIFIED



Cambro es un orgulloso receptor del premio E-Award del Presidente de los EE.UU. por Excelencia en la Exportación.